



# Bobcat®

RU

---

## Руководство по эксплуатации и обслуживанию погрузчика с бортовым поворотом S530

---

Серийный № A7TW11001 и выше  
Серийный № AZN711001 и выше

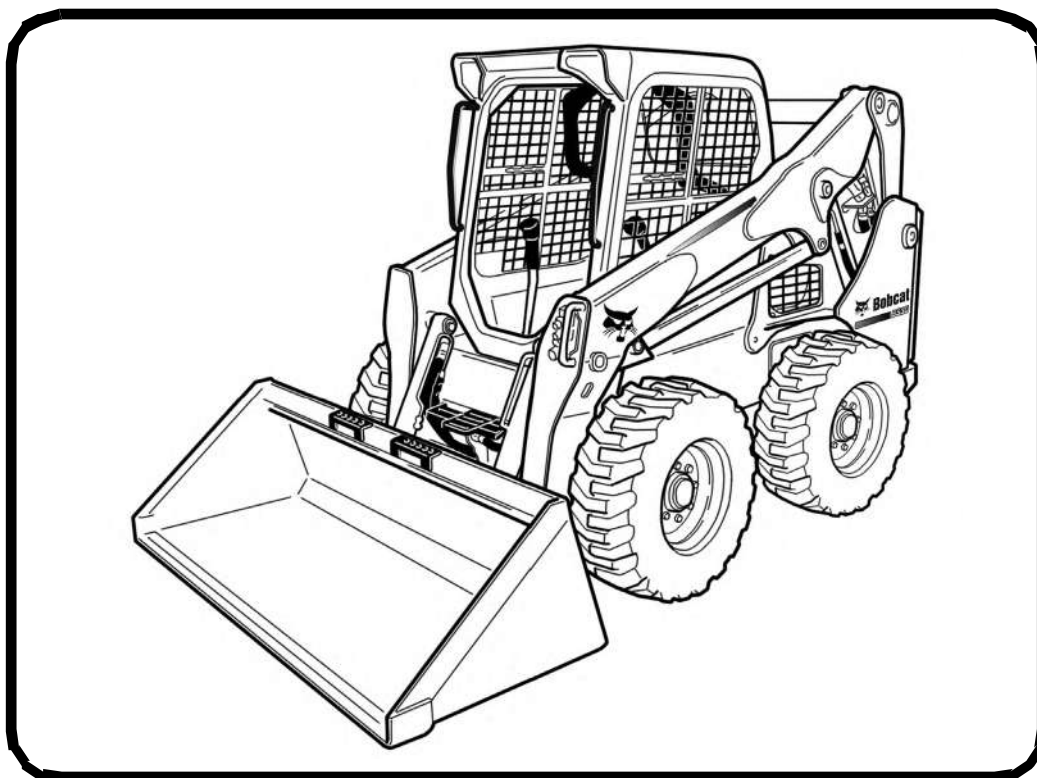

С СИСТЕМОЙ БЛОКИРОВКИ  
УПРАВЛЕНИЯ BOBCAT (BICS™)

6990281ruRU (12-14) (D)

Напечатано в Бельгии  
Перевод исходных инструкций

© Компания Bobcat, 2014 г.  
EU S3A





# ПРЕДУПРЕЖДЕНИЯ ОБ ОПАСНОСТИ



## ОСТОРОЖНО!

Перед началом работы на машине оператор должен пройти инструктаж. Работа неподготовленного оператора может привести к травмам или смертельному исходу.

W-2001-0502



Символ предупреждения об опасности: Такой символ с сопровождающим его предупреждением об опасности означает: «Внимание! Под угрозой Ваша безопасность!» Внимательно прочтите сообщение, отмеченное таким символом.

## ПРАВИЛЬНО



P-90216

**!** Приступать к работе на погрузчике без инструктажа запрещается. См. предупреждающие таблички на машине, Руководство по эксплуатации и обслуживание оператора.



## ПРАВИЛЬНО

NA1254

**!** Всегда опускайте блокировочную раму безопасности и тщательно пристегивайте ремень безопасности.

**!** Во время работы погрузчика ваши ноги должны находиться на педалях или упорах для ног.



## ПРАВИЛЬНО

NA1673

**!** Никогда не работайте на погрузчике, если кабина оператора не оснащена системами ROPS и FOPS. Пристегивайте ремень безопасности.



## НЕПРАВИЛЬНО

NA1696

**!** Запрещается использовать погрузчик как люльку или подъемное устройство для персонала.



## НЕПРАВИЛЬНО

NA1671

**!** Запрещается эксплуатировать погрузчик в воздушной среде, содержащей взрывоопасный газ или пыль, или в случае возможности попадания выхлопных газов на легковоспламеняющиеся материалы.



## НЕПРАВИЛЬНО

NA1698

**!** Запрещается перевозить пассажиров.

**!** Не допускайте посторонних на рабочую площадку.



## НЕПРАВИЛЬНО

NA1675

**!** Всегда перемещайте ковш или навесное оборудование как можно ниже.

**!** Не перемещайтесь и не выполняйте повороты на погрузчике с поднятой стрелой.

**!** Выполняйте погрузку, разгрузку и повороты на ровной горизонтальной площадке.



## НЕПРАВИЛЬНО

NA1676A

**!** Запрещается превышать номинальную грузоподъемность.



## НЕПРАВИЛЬНО

NA1672

**!** Запрещается выходить из кабины, если двигатель работает или стрела поднята.

**!** При парковке включите стояночный тормоз и ровно опустите навесное оборудование на землю.



## НЕПРАВИЛЬНО

NA1677

**!** Запрещается вносить изменения в конструкцию оборудования.

**!** Используйте только навесное оборудование, одобренное компанией Bobcat для данной модели погрузчика.

## ЗАЩИТНОЕ ОБОРУДОВАНИЕ

Погрузчик Bobcat должен быть оборудован защитными приспособлениями, необходимыми для соответствующего вида работ. Информацию о безопасном использовании навесного оборудования и вспомогательных устройств можно получить у дилера.

1. **РЕМЕНЬ БЕЗОПАСНОСТИ:** Проверьте крепления ремня, убедитесь в отсутствии повреждений ленты и замка.
2. **РАМА БЕЗОПАСНОСТИ:** Поднятая рама безопасности должна блокировать органы управления погрузчиком.
3. **КАБИНА ОПЕРАТОРА** (с системами защиты при переворачивании ROPS и от падения предметов FOPS): Кабина должна быть установлена на погрузчике, все крепления должны быть затянуты.
4. **РУКОВОДСТВО ОПЕРАТОРА:** Руководство обязательно должно быть в кабине.
5. **ПРЕДУПРЕЖДАЮЩИЕ ТАБЛИЧКИ:** В случае повреждения замените.
6. **ПОДНОЖКИ:** В случае повреждения замените.
7. **ПОРУЧНИ:** В случае повреждения замените.
8. **УПОР СТРЕЛЫ:** В случае повреждения замените.
9. **СТОЯНОЧНЫЙ ТОРМОЗ**
10. **СИСТЕМА БЛОКИРОВКИ УПРАВЛЕНИЯ ВОБКАТ (BICS)**

OSW68-0609



**Bobcat®**

## СОДЕРЖАНИЕ

ВВЕДЕНИЕ .....	5
БЕЗОПАСНОСТЬ И ОБУЧЕНИЕ .....	17
ИНСТРУКЦИИ ПО ЭКСПЛУАТАЦИИ .....	39
ПРОФИЛАКТИЧЕСКОЕ ОБСЛУЖИВАНИЕ .....	131
НАСТРОЙКА СИСТЕМ И ДИАГНОСТИКА .....	195
ТЕХНИЧЕСКИЕ ХАРАКТЕРИСТИКИ .....	211
ГАРАНТИЯ .....	219
АЛФАВИТНЫЙ УКАЗАТЕЛЬ .....	223

### СПРАВОЧНАЯ ИНФОРМАЦИЯ

В отведенные ниже графы впишите данные ВАШЕГО погрузчика Bobcat. Эти номера необходимо указывать при запросах относительно Вашего погрузчика.

Серийный номер погрузчика \_\_\_\_\_  
Серийный номер двигателя \_\_\_\_\_

ПРИМЕЧАНИЯ:

\_\_\_\_\_  
\_\_\_\_\_  
\_\_\_\_\_

ВАШ ДИЛЕР ВОБКАТ:

АДРЕС:

ТЕЛЕФОН:



Bobcat Company  
P.O. Box 128  
Gwinner, ND 58040-0128  
UNITED STATES OF AMERICA (США)

Doosan Benelux SA  
Drève Richelle 167  
B-1410 Waterloo  
BELGIUM (БЕЛЬГИЯ)



**Bobcat®**

## ВВЕДЕНИЕ

Настоящее Руководство по эксплуатации и обслуживанию содержит необходимые для владельца (оператора) указания по безопасной эксплуатации и обслуживанию погрузчика Bobcat. ИЗУЧИТЕ НАСТОЯЩЕЕ РУКОВОДСТВО ПО ЭКСПЛУАТАЦИИ И ОБСЛУЖИВАНИЮ ПЕРЕД НАЧАЛОМ ЭКСПЛУАТАЦИИ ПОГРУЗЧИКА BOBCAT. С возникшими вопросами обращайтесь к дилеру Bobcat. На иллюстрациях в настоящем руководстве могут быть изображены дополнительные и вспомогательные устройства, не установленные на Вашем погрузчике.

ДЕКЛАРАЦИЯ О СООТВЕТСТВИИ .....	7
КОМПАНИЯ BOBCAT СЕРТИФИЦИРОВАНА ПО СТАНДАРТУ ISO 9001 .....	9
МАТЕРИАЛЫ, ИСПОЛЬЗУЕМЫЕ ПРИ ПЕРИОДИЧЕСКОМ ОБСЛУЖИВАНИИ .....	9
СМАЗКА И ЖИДКОСТИ .....	10
РАСПОЛОЖЕНИЕ СЕРИЙНОГО НОМЕРА .....	11
Серийный номер погрузчика .....	11
Серийный номер двигателя .....	11
ОТЧЕТ О ПОСТАВКЕ .....	11
ОСНОВНЫЕ ЭЛЕМЕНТЫ ПОГРУЗЧИКА .....	12
ФУНКЦИИ, ВСПОМОГАТЕЛЬНЫЕ УСТРОЙСТВА И НАВЕСНОЕ ОБОРУДОВАНИЕ .....	13
Стандартная комплектация .....	13
Дополнительное и вспомогательное оборудование .....	13
Имеющиеся виды ковшей .....	14
Навесное оборудование .....	14
Навесное оборудование для гидравлики с большой подачей .....	14
Комплект специальных приспособлений .....	15
Осмотр и обслуживание комплекта специальных приспособлений .....	15
Комплект из двери и окон для кустореза .....	16
Комплект из двери и окон для кустореза. Осмотр и обслуживание .....	16



**Bobcat®**



## Содержание Декларации о соответствии ЕС

Настоящая информация предоставляется в руководстве оператора для соответствия требованиям статьи 1.7.4.2(с) приложения I Директивы по машинному оборудованию 2006/42/ЕС.

Официальная редакция Декларации ЕС о соответствии содержится в отдельном документе.

<p><b>Производитель</b></p>  <p>Bobcat Company World Headquarters 250 East Beaton Drive West Fargo, ND 58078-6000 UNITED STATES OF AMERICA (США)</p>	<p><b>Директиве ЕС 2000/14/ЕС: Шумы в окружающей среде, создаваемые оборудованием</b></p> <p><b>Извещенный орган</b> Технический и испытательный институт по строительству Прага, Чешская Республика Номер нотифицированного органа: 1020</p>
<p><b>Техническая документация</b> Doosan Benelux SA Drève Richelle 167 B-1410 Waterloo BELGIUM (БЕЛЬГИЯ)</p>	<p><b>Сертификат ЕС №</b> 1020-090-022395</p> <p><b>Процедура оценки соответствия</b> 2000/14/ЕС, Приложение VIII, Полное обеспечение качества</p> <p><b>Уровни звуковой мощности [Lw(A)]</b> Измеренная мощность звука <b>100 дБА</b> Гарантированная мощность звука <b>101 дБА</b></p>
<p><b>Описание оборудования</b> Тип оборудования: Колесный погрузчик Наименование модели: S530 Код модели: A7TW Сер. номера: 11001</p> <p>Производитель двигателя: Kubota Модель двигателя: V2203-M-DI-EU2 Мощность двигателя: 35,9 кВт при 2800 об/мин</p>	<p><b>Оборудование соответствует нижеперечисленным директивам ЕС:</b> 2006/42/ЕС: Директива по машинному оборудованию 2004/108/ЕС: Директива по электромагнитной совместимости</p>
<p><b>Декларация о соответствии</b> Данное оборудование соответствует требованиям всех Директив ЕС, указанных в настоящей декларации.</p>	
<p><b>Дата вступления в действие:</b>  11 сентября 2012 года</p>	

## Содержание Декларации о соответствии ЕС

Настоящая информация предоставляется в руководстве оператора для соответствия требованиям статьи 1.7.4.2(с) приложения I Директивы по машинному оборудованию 2006/42/ЕС.

Официальная редакция Декларации ЕС о соответствии содержится в отдельном документе.

<p><b>Производитель</b></p>  <p>Bobcat Company World Headquarters 250 East Beaton Drive West Fargo, ND 58078-6000 UNITED STATES OF AMERICA (США)</p>	<p><b>Директиве ЕС 2000/14/ЕС: Шумы в окружающей среде, создаваемые оборудованием</b></p> <p><b>Извещенный орган</b> Технический и испытательный институт по строительству Прага, Чешская Республика Номер нотифицированного органа: 1020</p>
<p><b>Техническая документация</b> Doosan Benelux SA Drve Richelle 167 B-1410 Waterloo BELGIUM (БЕЛЬГИЯ)</p>	<p><b>Сертификат ЕС №</b> 1020-090-022395</p> <p><b>Процедура оценки соответствия</b> 2000/14/ЕС, Приложение VIII, Полное обеспечение качества</p> <p><b>Уровни звуковой мощности [Lw(A)]</b> Измеренная мощность звука <b>101 дБА</b> Гарантированная мощность звука <b>101 дБА</b></p>
<p><b>Описание оборудования</b> Тип оборудования: Колесный погрузчик Наименование модели: S530 Код модели: AZN7 Сер. номера: 11001</p> <p>Производитель двигателя: Kubota Модель двигателя: V2203-M-DI-EU2 Мощность двигателя: 35,9 кВт при 2800 об/мин</p>	<p><b>Оборудование соответствует нижеперечисленным директивам ЕС:</b> 2006/42/ЕС: Директива по машинному оборудованию 2004/108/ЕС: Директива по электромагнитной совместимости</p>
<p><b>Декларация о соответствии</b> Данное оборудование соответствует требованиям всех Директив ЕС, указанных в настоящей декларации.</p>	
<p><b>Дата вступления в действие:</b> 10 января 2013 года</p>	



**ISO 9001** – это международный стандарт, который определяет требования к системе управления качеством, регламентирующей процессы и процедуры, используемые при проектировании, разработке, изготовлении и продаже изделий Bobcat.







Официальным органом по сертификации, выбранным компанией Bobcat для подтверждения соответствия стандарту ISO 9001 своих производственных предприятий в Гвиннере (Северная Дакота, США), Пон-Шато (Франция) и корпоративных офисов компании в Гвиннере, Бисмарке и Уэст-Фарго (Северная Дакота), является Британский институт стандартов (**BSI**). **TV Rheinland** является официальным органом по сертификации, выбранным компанией Bobcat для подтверждения соответствия стандарту ISO 9001 своего производственного предприятия в Добржише (Чешская Республика). Сертификация может осуществляться только дипломированными экспертами, например, из числа специалистов BSI и TV Rheinland.

Сертификация по ISO 9001 означает, что в нашей компании слова не расходятся с делом, а дела – со словами. Иначе говоря, установив нормы и технологии, мы предоставляем доказательства, что эти технологии и нормы применяются на практике.

#### МАТЕРИАЛЫ, ИСПОЛЬЗУЕМЫЕ ПРИ ПЕРИОДИЧЕСКОМ ОБСЛУЖИВАНИИ

	<p>МАСЛЯНЫЙ ФИЛЬТР ДВИГАТЕЛЯ (упаковка 6 шт.) 6675517</p>		<p>АККУМУЛЯТОРНАЯ БАТАРЕЯ 6673865</p>
	<p>ТОПЛИВНЫЙ ФИЛЬТР 6667352</p>		<p>ГИДРАВЛИЧЕСКИЙ ФИЛЬТР 7024037</p>
	<p>ВОЗДУШНЫЙ ФИЛЬТР, внешний 6666333</p>		<p>ГИДРАВЛИЧЕСКИЙ НАГНЕТАТЕЛЬНЫЙ ФИЛЬТР 6692337 (ранние модели) 6686926 (новые модели)</p>
	<p>ВОЗДУШНЫЙ ФИЛЬТР, внутренний 6666334</p>		<p>КРЫШКА САПУНА / ПРОБКА ЗАЛИВНОЙ ГОРЛОВИНЫ ГИДРАВЛИКИ 6727475</p>

**ПРИМЕЧАНИЕ.** Всегда сверяйте складские номера у дилера Bobcat.

Оборудование Bobcat		Только для колесных экскаваторов и погрузчиков с шарнирной стрелой (AL)												
Упаковка	Изображение	ДВИГАТЕЛЬ / ТРАНСМИССИЯ ПОГРУЗЧИКА		ГИДРАВЛИЧЕСКАЯ/ГИДРОСТАТИЧЕСКАЯ ЖИДКОСТЬ		НЕЗАМЕРЗАЮЩАЯ ОХЛАЖДАЮЩАЯ ЖИДКОСТЬ		ОСЬ / ТРАНСМИССИЯ		ТОРМОЗНАЯ ЖИДКОСТЬ				
		Мощность двигателя SAE 0W30 Bobcat SAE 0W30	Мощность двигателя SAE 10W30 C14 Bobcat SAE 10W30 C14	Мощность двигателя SAE 15W40 C14 Bobcat SAE 15W40 C14	Мощность двигателя SAE 15W40 Bobcat SAE 15W40	Мощность двигателя SAE 20W50 Bobcat SAE 20W50	Гидравлическая/гидростатическая жидкость вышей категории SH Bobcat	Гидравлическая/гидростатическая биогидравлическая жидкость Bobcat	Полипропиленгликолевая охлаждающая жидкость концентрированная Bobcat	Полипропиленгликолевая охлаждающая жидкость всепогодная Bobcat	Этиленгликолевая охлаждающая жидкость концентрированная Bobcat	Этиленгликолевая охлаждающая жидкость предварительно смешанная Bobcat	ОСЬ / ТРАНСМИССИОННОЕ МАСЛО Bobcat SAE 85W90 LS	ОСЬ / ТРАНСМИССИОННОЕ МАСЛО Bobcat ISO 100
Банка 5 л		6987796A	6987789A	6987819A	6987797A	6987791A	6987792A	6987793A	6987803A	6987804A	6987805A	6987794A	6987795A	
Контейнер 25 л		6987796B	6987789B	6987819B	6987797B	6987791B	6987792B	6987793B	6987803B	6987804B	6987805B	6987794B		
Бочка 209 л		6987796C	6987789C	6987819C	6987797C	6987791C	6987792C	6987793C	6987803C	6987804C	6987805C	6987794C		
Бак 1000 л		6987796D	6987789D	6987819D	6987797D	6987791D	6987792D	6987793D	6987803D	6987804D	6987805D			
Смазка 400 г		Универсальная смазка Bobcat										6987888		
		Смазка Bobcat Supreme HD										6987889		
		Смазка Bobcat Extreme HP										6987890		

## РАСПОЛОЖЕНИЕ СЕРИЙНОГО НОМЕРА

Всегда указывайте серийный номер погрузчика при запросе информации по обслуживанию или при заказе запасных частей. В более ранних или более поздних моделях (это определяется по серийному номеру) могут использоваться разные детали, или для них может быть определен другой порядок выполнения работ по обслуживанию.

### Серийный номер погрузчика

Рис. 1

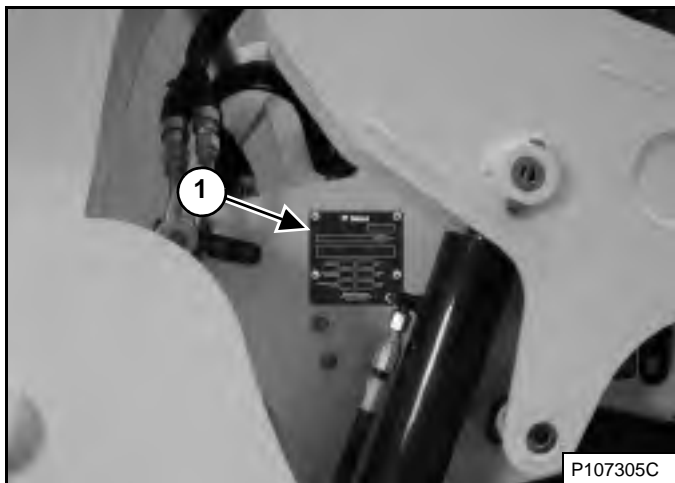

Табличка с серийным номером погрузчика (1) [Рис. 1] расположена на внешней стороне рамы погрузчика.

Рис. 2

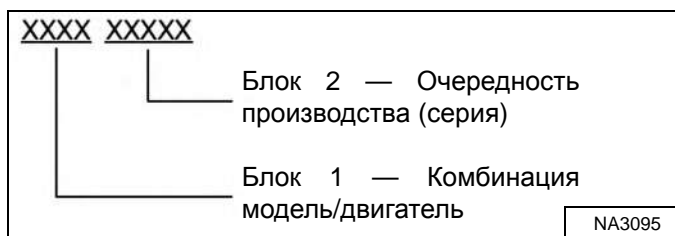

В серийном номере погрузчика обозначено следующее [Рис. 2]:

1. Первые четыре знака номера обозначают комбинацию номера модели и двигателя.
2. Пятизначный номер очередности производства указывает на очередность, в соответствии с которой был изготовлен погрузчик.

### Серийный номер двигателя

Рис. 3

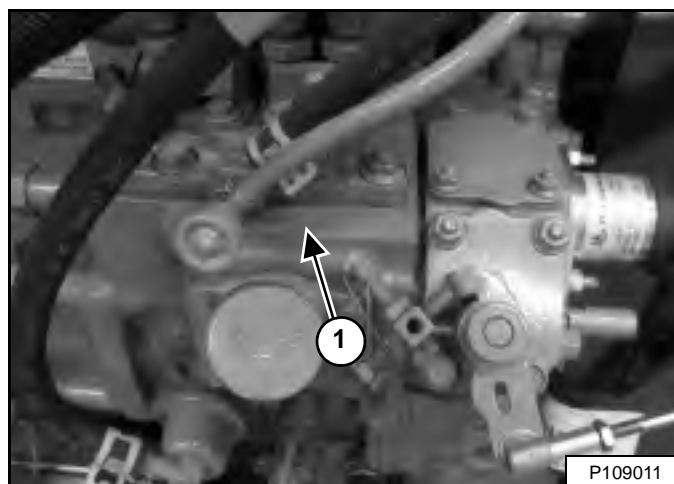

Серийный номер двигателя (1) [Рис. 3] расположен над пробкой заливной горловины.

## ОТЧЕТ О ПОСТАВКЕ

Рис. 4

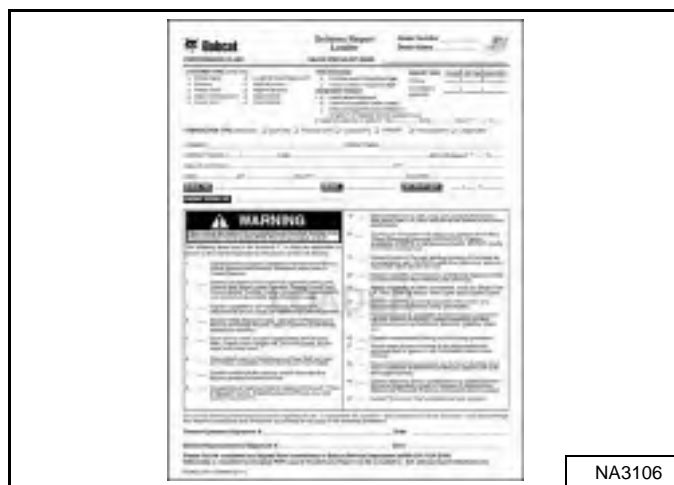

Отчет о поставке [Рис. 4] содержит список компонентов, которые должны быть объяснены или показаны владельцу или оператору дилером при поставке погрузчика Bobcat.

Отчет о поставке должен быть проверен и подписан владельцем или оператором и дилером.

## ОСНОВНЫЕ ЭЛЕМЕНТЫ ПОГРУЗЧИКА

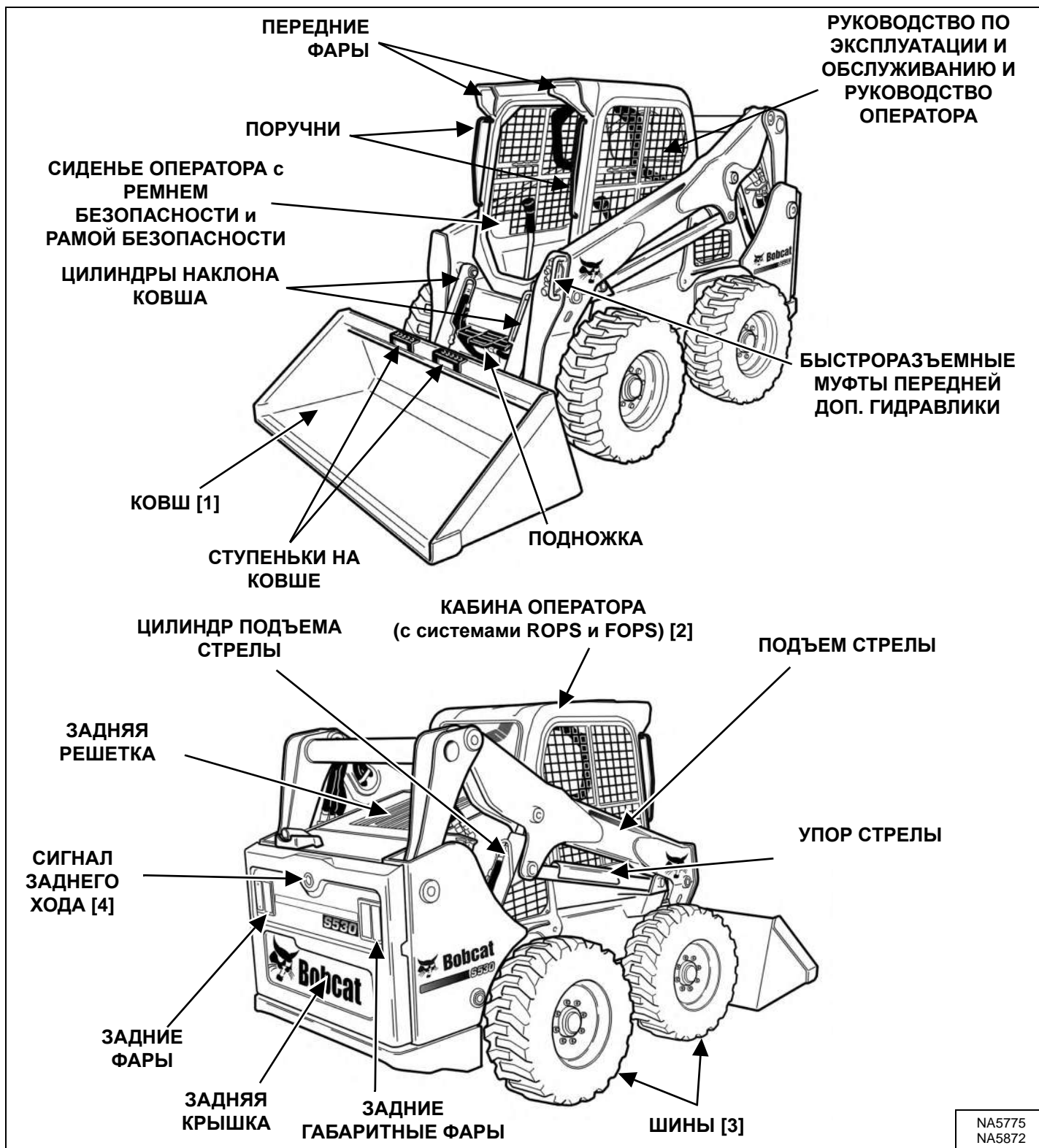

NA5775  
NA5872

- [1] КОВШИ — у дилера Bobcat можно приобрести различные типы ковшей и другого навесного оборудования.
- [2] ROPS, FOPS – система защиты при переворачивании (Roll-Over Protective Structure), соответствует стандарту ISO 3471, и система защиты от падающих предметов (Falling Object Protective Structure), соответствует стандарту ISO 3449, Уровень I. Имеется также Уровень II.
- [3] ШИНЫ — показаны стандартные шины. У дилера Bobcat можно приобрести шины различных типов и размеров.
- [4] Дополнительное или специальное вспомогательное устройство (не входит в стандартную комплектацию).

## ФУНКЦИИ, ВСПОМОГАТЕЛЬНЫЕ УСТРОЙСТВА И НАВЕСНОЕ ОБОРУДОВАНИЕ

### Стандартная комплектация

В стандартную комплектацию погрузчиков Bobcat S530 входят:

- Технологические крышки
- Регулируемое поддресоренное сиденье
- Система автоматического нагрева свечей накаливания
- Доп. гидравлика
- Система блокировки управления Bobcat (BICS™)
- Система Bob-Tach®
- Кабина (включает в себя: заднее и боковое окна, верхнее окно из поликарбоната), одобрена для использования с системами ROPS и FOPS (уровень I)
- Электропроводка для подключения вспомогательного оборудования в кабине
- Сертификация CE
- Интерьер Deluxe с отделениями для хранения
- Система экстренного выключения двигателя и гидравлики
- Экран выхлопа
- Передний звуковой сигнал
- Гидравлическая система позиционирования ковша (с переключателем)
- Контрольно-измерительные приборы: счетчик моточасов, счетчик оборотов двигателя, индикатор напряжения в бортовой сети, указатели температуры двигателя и уровня топлива, аварийная сигнализация
- Упор стрелы
- Фары, передние и задние
- Стояночный тормоз
- Рама безопасности
- Ремень безопасности
- Комплект звукоизоляции (позволяет снизить шум, действующий на оператора)
- Искроуловитель
- Замок задней откидной крышки
- Шины (Bobcat для стандартных условий эксплуатации, 10 – 16.5, 8-слойные)

### Дополнительное и вспомогательное оборудование

Ниже приведен перечень вспомогательных устройств (устанавливаемых дилером и/или на заводе) и дополнительных узлов, устанавливаемых на заводе. Справки относительно других дополнительных и вспомогательных устройств, имеющих для данной модели, можно получить у дилера Bobcat.

- Регулируемое поддресоренное сиденье с пневмоподвеской
- Комплект воздушного дефлектора
- Предварительный очиститель воздушного фильтра
- Устройство управления навесным оборудованием (ACD) (7-контактное, 14-контактное)
- Защитный кожух муфты доп. гидравлики
- Сигнал заднего хода
- Дверь кабины с аварийным выходом
- Обогреватель кабины
- Комплект заглушек повторного уплотнения кабины
- Органы управления:
  - Расширенное управление (ACS) (с выбором pedalного или ручного управления)
  - Система ручного управления (ANC)
  - Управление с помощью джойстиков (SJC) (с выбором режима управления «ISO» или «H»)
  - Органы управления в стандартном исполнении
- Комплект противовесов
- Приборная панель Deluxe

### Дополнительное и вспомогательное оборудование (продолжение)

- Двойной амортизатор управления
- Система подогрева двигателя
- Глушитель-нейтрализатор выхлопных газов
- Удлиненные педали
- Огнетушитель
- Комплект трубы в области ног
- Комплект системы FOPS (уровень II)
- Комплект из окон FOPS
- Комплект из двери и окон для кустореза
- Стеклоочиститель двери для кустореза
- Четырехсторонние проблесковые маячки (также дополняется функция указателей поворота)
- Ограждения передних и задних фар
- Комплект камеры для отстоя топлива
- Переключатель большой подачи доп. гидравлики
- Шланговый провод
- Гидравлический глушитель
- Комплект изолированной тяги рулевого механизма
- Кнопочный запуск
- Аккумулятор большей емкости (для запуска в холодную погоду)
- Комплект амортизации цилиндра подъема
- Строповочный комплект (4-точечный, одноточечный)
- Запирающаяся крышка топливного бака
- Платформа для обслуживания
- Ограждение глушителя
- Система Bob-Tach® с гидроприводом (Power Bob-Tach)
- Радио
- Задняя доп. гидравлика
- Комплект заднего бампера
- Задний стеклоочиститель
- Регулирование плавности хода
- Дорожный комплект
- Дорожное оборудование
- Проблесковый маячок
- 3-точечный ремень безопасности (входит в стандартную комплектацию для моделей с 2-позиционным переключателем скоростей)
- Ремень безопасности – шириной 3 дюйма
- Комплект специальных приспособлений
- Проблесковый огонь
- Комплект ограждения цилиндра наклона
- Двухпозиционный переключатель скоростей
- Шины:
  - Шины Bobcat для тяжелых условий эксплуатации, 10 – 16.5, 10-слойные
  - Шины Bobcat для тяжелых условий эксплуатации, 10 – 16.5 со смещенным ободом, 10-слойные
  - Шины Bobcat для тяжелых условий эксплуатации со смещением, 10 – 16.5 с Poly Fill, 10-слойные
  - Шины Bobcat для тяжелых условий эксплуатации, 10 – 16.5 с Poly Fill, 10-слойные
  - Шины Bobcat для сверхтяжелых условий эксплуатации, 10 – 16.5, 10-слойные
  - Шины Bobcat для сверхтяжелых условий эксплуатации, 10 – 16.5, с Poly Fill, 10-слойные
  - Шины Bobcat Solidflex, 31 x 6 x 10 Bobcat сверхвысокой проходимости 31x12 – 16.5, 10-слойные
- Окна:
  - Заднее окно из поликарбоната
  - Боковые окна из поликарбоната

**Спецификации могут быть изменены без предварительного уведомления. Стандартная комплектация может отличаться.**

## ФУНКЦИИ, ВСПОМОГАТЕЛЬНЫЕ УСТРОЙСТВА И НАВЕСНОЕ ОБОРУДОВАНИЕ (ПРОДОЛЖЕНИЕ)

Эти и другие виды навесного оборудования одобрены для использования на данной модели погрузчика. Не используйте виды навесного оборудования, не одобренные изготовителем. Навесное оборудование других производителей может не иметь разрешения компании Bobcat на эксплуатацию.

Погрузчик Bobcat универсален и быстро превращается в многоцелевую машину, к которой можно надежно подсоединить разнообразное навесное оборудование: от ковша и грейфера до паллетных вилок и обратной лопаты и др.

Информацию об одобренном навесном оборудовании и руководство по эксплуатации и обслуживанию навесного оборудования можно получить у дилера Bobcat.

Увеличьте степень универсальности Вашего погрузчика Bobcat, применяя ковши разных видов и размеров.

### Имеющиеся виды ковшей

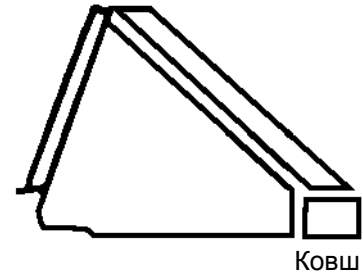

Существует большое количество ковшей различных видов, ширины и вместимости для разнообразных сфер применения: модели для строительства и промышленности, низкопрофильные, для удобрений, уборки снега и т.д. Дилер Bobcat поможет выбрать для Вашей машины ковш нужного типа в зависимости от конкретной области применения.

### Навесное оборудование

- Поворотная щетка
- Шнековый бур
- Обратная лопата
- Захват для тюков
- Тюкоукладчик
- Отвалы – отвал коробчатого сечения, бульдозерный отвал, отвал снегоочистителя, отвал снегоочистителя V-образный
- Обратная лопата Bob-Tach™
- Дисковый кусторез
- Роторный кусторез Brushcat™
- Адаптер ковша
- Ковши
- Двухчелюстной ковш
- Бетономешалка
- Гидравлические полноповоротные ножницы
- Копатель
- Падающий молот
- Самосвальный бункер
- Триммер
- Вилы, универсальные
- Грейдер
- Захваты – сельскохозяйственный/универсальный, промышленный, для корней
- Гидромолот
- Выравниватель грунта
- Грабли для обустройства парков и садов
- Бетоносмесительный ковш
- Трамбовочное колесо
- Паллетные вилы
- Холодная фреза
- Разбрасыватель соли и песка
- Кирковщик
- Скрепер
- Снегоочиститель
- Снегоуборочный нож
- Укладчик дерна
- Почвенный аэратор
- Стабилизаторы, задние
- Измельчитель пней
- Подметальная щетка с бункером

- Роторный культиватор
- Устройство для наклона ковша Tilt-Tatch™
- Гусеницы стальные
- Пересадчик саженцев деревьев
- Траншейный уплотнитель
- Траншеекопатель
- Рама крепления
- Вибрационный каток
- Комплект водооросительного оборудования
- Дисковая пила
- Щетка с длинной щетиной

### Навесное оборудование для гидравлики с большой подачей

Нижеперечисленное навесное оборудование одобрено компанией Bobcat для подключения к гидравлике с большой подачей. Обновленный список навесного оборудования, одобренного компанией Bobcat, можно получить у дилера Bobcat.

- Поворотная щетка
- Шнековый бур
- Роторный кусторез Brushcat™
- Триммер
- Холодная фреза
- Снегоочиститель
- Почвенный аэратор
- Измельчитель пней
- Роторный культиватор
- Траншеекопатель
- Измельчитель древесных отходов



### Комплект специальных приспособлений



#### ОСТОРОЖНО! ОПАСНО ДЛЯ ЖИЗНИ!

При работе некоторых видов навесного оборудования в передний, верхний или задний проемы кабины могут попадать летящие объекты и мусор. Установите комплект специальных приспособлений, чтобы обеспечить дополнительную защиту оператора при работе подобных типов навесного оборудования.

W-2737-0508

### Осмотр и обслуживание комплекта специальных приспособлений

- Убедитесь в отсутствии трещин и повреждений. При необходимости замените.
- Ополосните водой для удаления песка.
- Мойте мягкими моющими средствами и теплой водой.
- Используйте губку или мягкую ткань. Тщательно промойте водой и насухо вытрите чистой мягкой тканью или скребком с резиновой насадкой.
- Не используйте абразивных и сильнощелочных чистящих средств.
- Для очистки не применяйте металлические ножи и скребки.

Рис. 5

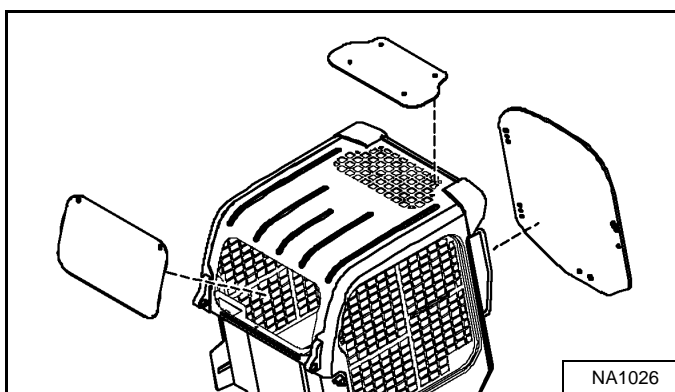

Предназначен для защиты от попадания обломков материала в кабину при проведении отдельных видов работ. Комплект включает в себя переднюю дверь из поликарбоната толщиной 12,7 мм (0,5 дюйма) и заднее окно из поликарбоната [Рис. 5].

Верхнее окно из поликарбоната (стандартная комплектация) должно быть установлено для защиты от попадания обломков материала в кабину при проведении отдельных видов работ.

За справками о наличии таких комплектов для определенных моделей погрузчиков обращайтесь к дилеру Bobcat.

## ФУНКЦИИ, ВСПОМОГАТЕЛЬНЫЕ УСТРОЙСТВА И НАВЕСНОЕ ОБОРУДОВАНИЕ (ПРОДОЛЖЕНИЕ)

### Комплект из двери и окон для кустореза

Рис. 6

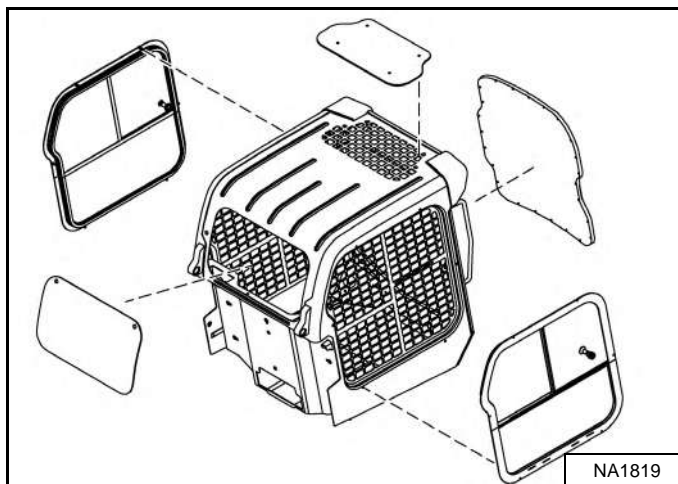

Предназначен для защиты от попадания летящих обломков материала в кабину при проведении отдельных видов работ. Комплект включает в себя переднюю дверь из ламинированного поликарбоната толщиной 19,1 мм (0,75 дюйма), боковые окна из поликарбоната и заднее окно из поликарбоната [Рис. 6].

Верхнее окно из поликарбоната (стандартная комплектация) должно быть установлено как часть комплекта из двери и окон для кустореза, чтобы защитить от попадания обломков материала в кабину.

### Комплект из двери и окон для кустореза. Осмотр и обслуживание

- Убедитесь в отсутствии трещин и повреждений. При необходимости замените.
- Номер детали для заказа 7171104, если дверная рама повреждена, и ее необходимо заменить.
- Номер детали для заказа 7193293, если дверь из поликарбоната повреждена, и ее необходимо заменить.
- Ополосните водой для удаления песка.
- Мойте мягкими моющими средствами и теплой водой.
- Используйте губку или мягкую ткань. Тщательно промойте водой и насухо вытрите чистой мягкой тканью или скребком с резиновой насадкой.
- Не используйте абразивных и сильнощелочных чистящих средств.
- Для очистки не применяйте металлические ножи и скребки.

### Аварийный выход двери кустореза

Рис. 7

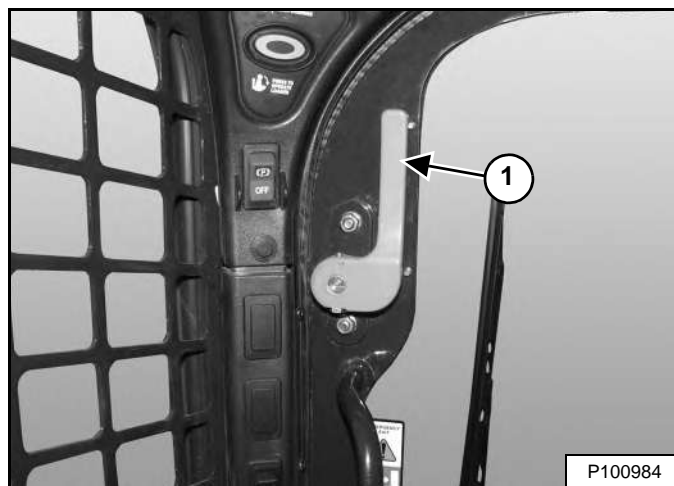

- Осмотрите оба рычага аварийного выхода (1) [Рис. 7], соединения и клинья на предмет незакрепленных или поврежденных деталей.
- Отремонтируйте или при необходимости замените.

## БЕЗОПАСНОСТЬ И ОБУЧЕНИЕ

ИНСТРУКЦИИ ПО БЕЗОПАСНОСТИ .....	19
Перед началом работы .....	19
Ответственность за безопасность работы несет оператор .....	20
В целях обеспечения безопасности погрузчиком должен управлять только квалифицированный оператор .....	20
Избегайте вдыхать кварцевую пыль .....	21
МЕРЫ ПРОТИВОПОЖАРНОЙ БЕЗОПАСНОСТИ .....	21
по эксплуатации и техническому .....	21
Порядок работы .....	21
Электрооборудование .....	21
Гидравлическая система .....	22
Заправка топливом .....	22
Запуск .....	22
Система выпуска отработавших газов с искроуловителем .....	22
Сварка и шлифовка .....	22
Огнетушители .....	22
ПУБЛИКАЦИИ И ОБУЧЕНИЕ .....	23
ПРЕДУПРЕЖДАЮЩИЕ ТАБЛИЧКИ, УСТАНОВЛЕННЫЕ НА ПОГРУЭЧИКЕ .....	24
Предупреждающие таблички только с изображением .....	27



**Bobcat®**

## ИНСТРУКЦИИ ПО БЕЗОПАСНОСТИ

### Перед началом работы

Тщательно соблюдайте инструкции по безопасности и обслуживанию, приведенные в настоящем руководстве.

Погрузчик Bobcat представляет собой высокоманевренную и компактную машину. Благодаря надежной конструкции, его можно использовать в самых разных условиях эксплуатации. Вследствие этого оператор подвергается опасности, связанной с работой вне дорог и на пересеченной местности, что вообще является обычными условиями эксплуатации погрузчиков Bobcat.

На погрузчике Bobcat установлен двигатель внутреннего сгорания, а значит выделяются тепло и отработавшие газы. Любые отработавшие газы могут стать причиной заболевания или смерти, поэтому при работе на погрузчике обеспечьте необходимую вентиляцию.

Дилер дает подробные пояснения относительно возможностей и ограничений погрузчика и навесного оборудования применительно для каждого конкретного вида работ. Дилер показывает порядок безопасной работы в соответствии с инструкциями по погрузчику Bobcat, которые также имеются в распоряжении оператора. Дилер также может определить, какие изменения конструкции представляют угрозу для безопасности и какое навесное оборудование является неодобренным. Навесное оборудование и ковши рассчитаны на определенную номинальную грузоподъемность (некоторые виды оборудования имеют ограничения по высоте подъема). Они разработаны таким образом, чтобы обеспечивалось надежное крепление к погрузчику Bobcat. Пользователь должен запросить у дилера или посмотреть в руководствах Bobcat объемы безопасной загрузки материалов разной плотности для используемой им комбинации машины и навесного оборудования.

В перечисленных ниже публикациях и учебных материалах содержится информация по безопасному использованию и обслуживанию машины и навесного оборудования:

- Отчет о поставке подтверждает, что новый владелец получил все необходимые инструкции и что машина и навесное оборудование находятся в исправном состоянии.
- Руководство по эксплуатации и обслуживанию (прилагается к погрузчику или навесному оборудованию) содержит в себе сведения об эксплуатации, сервисных процедурах и порядке обслуживания. Оно входит в комплектацию погрузчика; его можно хранить в предназначенном для этого отсеке. Запасной экземпляр Руководства по эксплуатации и обслуживанию можно заказать у дилера Bobcat.
- Предупреждающие таблички на погрузчике дают указания по безопасным приемам работы и по уходу за погрузчиком или навесным оборудованием Bobcat. Таблички и их расположение указаны в Руководстве по эксплуатации и обслуживанию. Запасные таблички можно приобрести у дилера Bobcat.
- Руководство оператора прикрепляется к кабине оператора. Инструкции в этом руководстве изложены кратко для удобства пользования. Более подробную информацию об имеющейся переводной документации можно получить у дилера Bobcat.

Дилер совместно с владельцем/оператором проверяют рекомендованные области применения изделия при его поставке. Если собственник/владелец намеревается использовать машину для других применений, необходимо получить рекомендации у дилера.

## ИНСТРУКЦИИ ПО БЕЗОПАСНОСТИ (ПРОДОЛЖЕНИЕ)

Ответственность за безопасность работы несет оператор

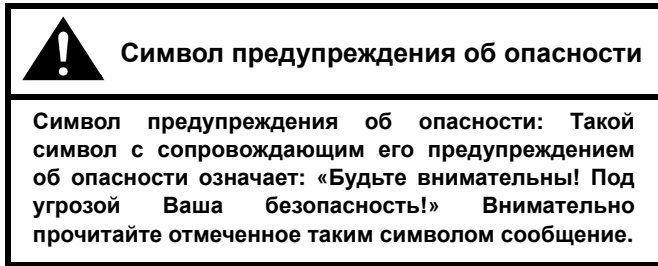

Перед началом работы на машине оператор должен пройти инструктаж. Работа неподготовленного оператора может привести к травмам или смерти.

W-2001-0502



Этим знаком отмечены операции, которые необходимо выполнять во избежание повреждения погрузчика.

I-2019-0284



Предупреждающий знак «ОПАСНО!» на машине и в руководствах указывает на опасные ситуации, которые могут привести к смертельному исходу или серьезным травмам.

D-1002-1107



Предупреждающий знак «ВНИМАНИЕ!» на машине и в руководствах указывает на потенциально опасные ситуации, которые при неосторожности могут привести к смертельному исходу или серьезным травмам.

W-2044-1107

Перед началом эксплуатации погрузчик Bobcat и навесное оборудование должны находиться в исправном и работоспособном состоянии.

Проверьте все элементы, отмеченные в столбце «8–10 часов» графика обслуживания на предупреждающей табличке или в руководстве по эксплуатации и обслуживанию.

## В целях обеспечения безопасности погрузчиком должен управлять только квалифицированный оператор

Чтобы получить допуск к работе, оператор не должен употреблять лекарства или алкогольные напитки, снижающие его внимание или нарушающие координацию движений. Если оператор принимает лекарства по рецепту врача, то он должен получить у врача указания относительно того, может ли он управлять погрузчиком.

Квалифицированный оператор должен выполнить следующее:

Изучить комплект документации, правила и нормативные документы

- Комплект документации компании Bobcat включает отчет о поставке, Руководство по эксплуатации и обслуживанию, Руководство оператора и предупреждающие таблички, установленные на погрузчике.
- Изучите правила и нормы, действующие в Вашем регионе. Эти правила могут содержать требования по безопасности работы. Движение на погрузчике по дорогам общественного назначения следует осуществлять с обязательным соблюдением правил, действующих в стране пользователя. Нормы могут включать в себя правила обозначения условий потенциальной опасности (например, обозначение местности, где присутствуют проложенные коммуникации).

Получить практические навыки работы на машине

- Обучение оператора должно включать в себя практическую часть и устный инструктаж. Такое обучение проводится дилером Bobcat перед поставкой изделия.
- Неопытный оператор должен начинать работать на площадке, где нет окружающих, и использовать все органы управления до тех пор, пока он не научится уверенно управлять машиной и навесным оборудованием в любых имеющихся на площадке условиях. Перед началом работы всегда пристегивайте ремень безопасности.

Ознакомьтесь с условиями работы

- Учитывайте плотность материалов, с которыми вы работаете. Не превышайте номинальную грузоподъемность машины. Более плотный материал будет тяжелее того же объема материала меньшей плотности. При работе с материалом большой плотности уменьшайте объем погрузки.
- Оператор должен знать о предусмотренных ограничениях использования оборудования и о зонах, повышенной опасности, присутствующих на площадке (например, о наличии крутых склонов).
- Изучите расположение всех подземных коммуникаций.
- Одевайте плотно облегающую одежду. Всегда надевайте защитные очки при выполнении сервисных работ или обслуживания. При выполнении некоторых видов работ необходимы защитные очки, дыхательное оборудование, защитные наушники или комплекты специальных приспособлений. Справку о системах безопасности Bobcat для Вашей модели погрузчика можно получить у дилера Bobcat.

SI SSL EMEA-0913

**Избегайте вдыхать кварцевую пыль**

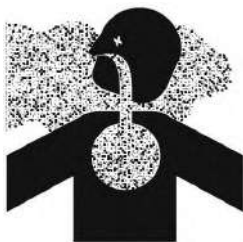

Резание или сверление бетона, содержащего песок, а также камней, содержащих кварц, может привести к образованию кремниевой пыли. Используйте респиратор, разбрызгиватель воды и другие средства для контроля запыленности.



**Обслуживание**

Машина и некоторые виды навесного оборудования имеют узлы, которые при нормальных условиях эксплуатации нагреваются до высокой температуры. Основными источниками высоких температур являются двигатель и система выпуска отработавших газов. Электрооборудование при повреждении или при неправильном использовании может стать источником дуговых разрядов или искр.

Легковоспламеняющийся мусор (листья, солома и т.п.) должен регулярно убираться. Накапливание легковоспламеняющегося мусора увеличивает опасность возгорания. Как можно чаще очищайте погрузчик во избежание накапливания мусора. Наличие легковоспламеняющегося мусора в отсеке двигателя может привести к пожару.

Кабина оператора, отсек двигателя и система охлаждения двигателя должны ежедневно осматриваться и при необходимости очищаться во избежание опасности перегрева и возгорания.

Любое топливо, большинство смазок и некоторые охлаждающие смеси легко воспламеняются. Огнеопасные жидкости, протекающие или проливающиеся на горячие поверхности или компоненты, находящиеся под напряжением, могут воспламениться.

**Порядок работы**

Не эксплуатируйте погрузчик в местах, где отработавшие газы, дуговые разряды, искры или горячие детали могут контактировать с горючими материалами, взрывоопасной пылью или газами.

**Электрооборудование**



Проверьте электропроводку и соединения на отсутствие повреждений. Клеммы аккумулятора должны быть чистыми и надежно затянутыми. Любые поврежденные детали, а также провисающие или перетертые провода подлежат ремонту или замене.

Выходящие из аккумулятора газы могут взорваться и стать причиной серьезной травмы. При подключении аккумуляторной батареи и ускоренном запуске двигателя следуйте инструкциям Руководства по эксплуатации и обслуживанию. Не производите ускоренный запуск или зарядку при замерзшем или поврежденном аккумуляторе. Не допускайте попадания искр или огня на аккумулятор. Не курите в зоне, где заряжается аккумулятор.

## МЕРЫ ПРОТИВОПОЖАРНОЙ БЕЗОПАСНОСТИ (ПРОДОЛЖЕНИЕ)

### Гидравлическая система

Убедитесь в отсутствии повреждений и утечек в трубах, шлангах и фитингах. Запрещается использовать открытое пламя и подставлять незащищенную руку для обнаружения утечек. Трубопроводы и шланги гидравлической системы должны быть правильно проложены и закреплены. Подтяните или замените все детали, в которых обнаружены утечки.

Всегда убирайте пролитую жидкость. Не применяйте для очистки деталей бензин или дизельное топливо. Используйте имеющиеся в продаже невоспламеняющиеся растворители.

### Заправка топливом



Перед заправкой топливом выключите двигатель и дайте ему остыть. Не курить! Не заправляйте машину топливом рядом с открытым пламенем или искрами. Заправку топлива в бак следует проводить только на открытом воздухе.

Дизельное топливо с ультранизким содержанием серы (ULSD) представляет большую опасность статического воспламенения, чем более ранние формулы дизельного топлива с более высоким содержанием серы. Избегайте смерти или серьезной травмы в результате пожара или взрыва. Проконсультируйтесь со своим поставщиком топлива или топливной системы для обеспечения соответствия системы доставки стандартам заправки топливом в отношении практики надлежащего заземления и соединения.

### Запуск

Не используйте эфир и пусковые жидкости в двигателях со свечами накаливания или предпусковым нагревателем. Эти средства запуска могут привести к взрыву и травмированию вас и окружающих.

При подключении аккумуляторной батареи и ускоренном запуске двигателя следуйте инструкциям Руководства по эксплуатации и обслуживанию.

### Система выпуска отработавших газов с искроуловителем

Система выпуска отработавших газов с искроуловителем предназначена для управления выбросом горячих частиц из двигателя, однако при этом глушитель и отработавшие газы остаются горячими.

Регулярно проверяйте систему выпуска отработавших газов с искроуловителем. При очистке глушителя с искроуловителем (при наличии) следуйте инструкциям Руководства по эксплуатации и обслуживанию.

### Сварка и шлифовка

Перед выполнением сварочных работ обязательно вымойте машину и навесное оборудование, отсоедините аккумулятор и отсоедините провода от контроллеров Bobcat. Накройте огнеупорным материалом резиновые шланги, аккумулятор и другие воспламеняющиеся части. При выполнении сварочных работ держите огнетушитель рядом с машиной.

При сварке или шлифовке окрашенных частей обеспечьте достаточную вентиляцию. При шлифовке окрашенных частей надевайте противопылевой респиратор. Возможно образование токсичной пыли и газа.

Пыль, возникающая при ремонте неметаллических деталей, таких как капоты, крылья и крышки может оказаться горючей или взрывоопасной. Такие компоненты следует ремонтировать в хорошо проветриваемых местах подальше от открытого огня и искр.

### Огнетушители

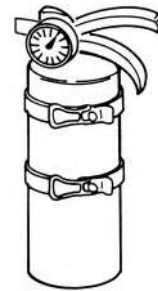

Помните, где находятся огнетушители и аптечки первой помощи, а также научитесь ими пользоваться. Регулярно осматривайте и обслуживайте огнетушитель. Следуйте рекомендациям на табличке с инструкциями.



## ПУБЛИКАЦИИ И ОБУЧЕНИЕ

Для вашего погрузчика Bobcat также имеются следующие публикации. Вы можете запросить их у вашего дилера Bobcat.

За самой новой информацией о продукции и компании Bobcat, обращайтесь на наш веб-сайт [www.bobcat.eu](http://www.bobcat.eu).

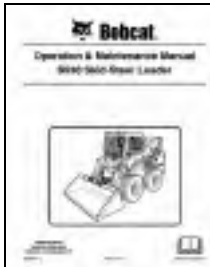

### РУКОВОДСТВО ПО ЭКСПЛУАТАЦИИ И ОБСЛУЖИВАНИЮ

6990281

Полное Руководство по правильной эксплуатации и порядке обслуживания погрузчика Bobcat.



### РУКОВОДСТВО ПО ОБСЛУЖИВАНИЮ

6990328

Полное Руководство по обслуживанию вашего погрузчика Bobcat.



### РУКОВОДСТВО ОПЕРАТОРА

6987174

Здесь содержатся основные инструкции по эксплуатации и безопасности.

## ПРЕДУПРЕЖДАЮЩИЕ ТАБЛИЧКИ, УСТАНОВЛЕННЫЕ НА ПОГРУЗЧИКЕ

Соблюдайте инструкции, приведенные на всех предупреждающих табличках, которые установлены на погрузчике. Если какие-то из предупреждающих табличек повреждены, замените их. Следите за тем, чтобы таблички были установлены в надлежащих местах. Предупреждающие таблички для погрузчика можно приобрести у дилера Bobcat.

1 7168038

2 Стандартное управление, ACS и АНС 7168141

3 3-точечный ограничитель натяжения 7184346

4 Стандартное управление, ACS и АНС 7168137

5 SJC 7168143

6 SJC 7177707

7 Стандартное управление, ACS и АНС 7168139

8 Сигнал заднего хода 7180087

9 7168037

10 7168034

11 7168040

12 7168033

13 7173403 (за Bob-Tach)

14 7168031

15 SJC 7168081

16 SJC 7168082

17 SJC 7168081

18 SJC 7168082

19 SJC 7168143

20 Стандартное управление, ACS и АНС 7168139

21 7177742

22 Дверь 7168025

23 6987174

24 7223425 (Внутри панели для доступа к предохранителям) (Область ног, слева)

25 Пневматическая пружина двери 7170360

26 Пневматическая пружина двери 7169291

27 Стандартное управление, ACS и АНС 7168273

28 Заднее окно с защелками 7167991

29 Bobcat OPERATOR'S HANDBOOK WARNING 6987174

30 RATED OPERATING CAPACITY (ROC) 1850 lbs 840 kg + See ROC in Manual if equipped with counterweights. 7183749

31 101dB 6812569

Внутри кабины

9 7168037

10 7168034

11 7168040

12 7168033

13 7173403 (за Bob-Tach)

14 7168031

15 Одноточечный строповочный комплект 6533898 (2)

16 Одноточечный строповочный комплект 7168022 (2)

17 Одноточечный строповочный комплект 7142142 (2)

18 Четырехточечный строповочный комплект 7168040

19 Четырехточечный строповочный комплект 7168020

20 Комплекты подъемного оборудования

21 101dB 6812569

NA5775

## ПРЕДУПРЕЖДАЮЩИЕ ТАБЛИЧКИ, УСТАНОВЛЕННЫЕ НА ПОГРУЗЧИКЕ (ПРОДОЛЖЕНИЕ)

Соблюдайте инструкции, приведенные на всех предупреждающих табличках, которые установлены на погрузчике. Если какие-то из предупреждающих табличек повреждены, замените их. Следите за тем, чтобы таблички были установлены в надлежащих местах. Предупреждающие таблички для погрузчика можно приобрести у дилера Bobcat.

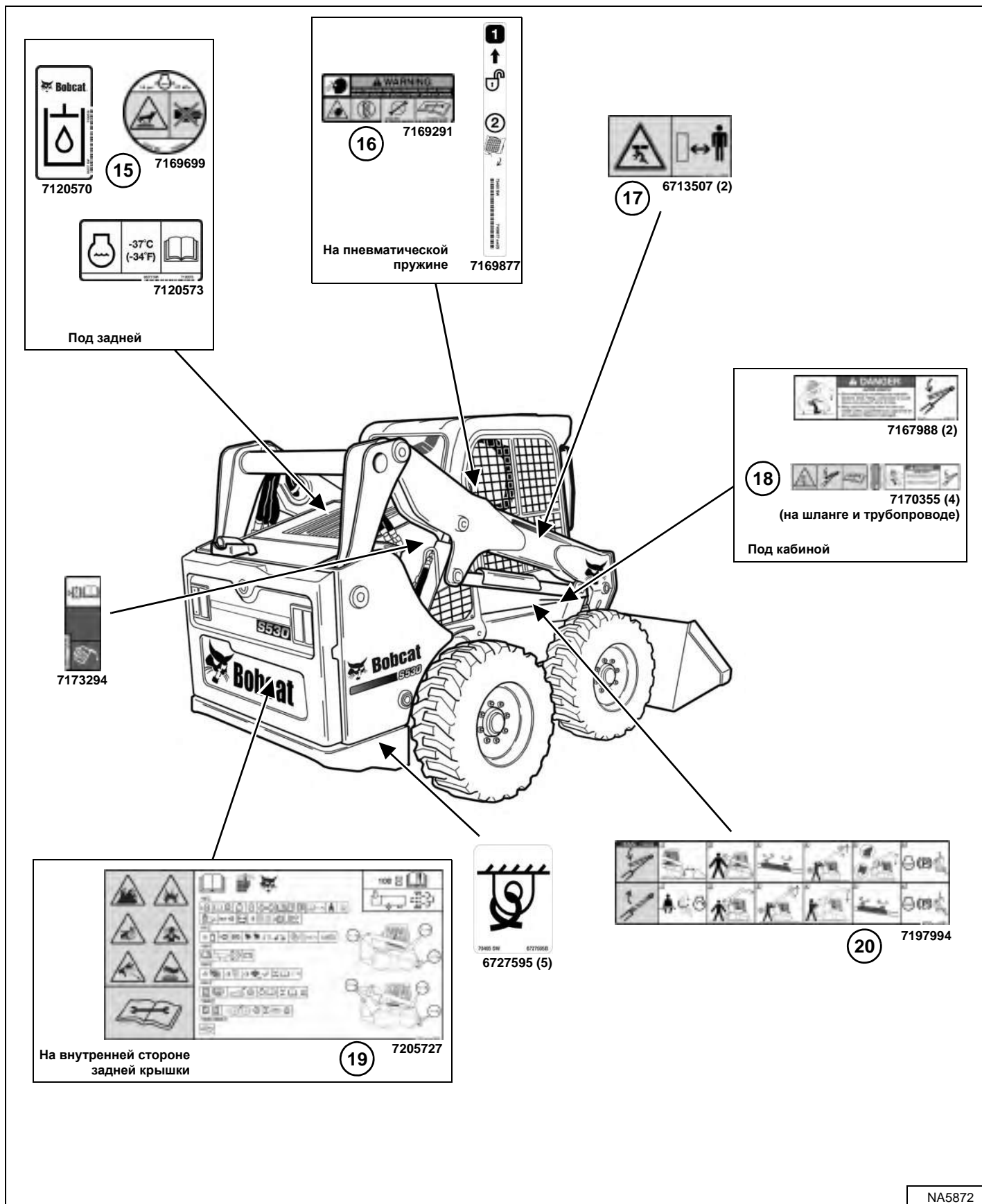



**Bobcat®**

## ПРЕДУПРЕЖДАЮЩИЕ ТАБЛИЧКИ, УСТАНОВЛЕННЫЕ НА ПОГРУЗЧИКЕ (ПРОДОЛЖЕНИЕ)

### Предупреждающие таблички только с изображением

Предупреждающие таблички необходимы для оповещения оператора или обслуживающего персонала об опасности, которая может возникнуть в процессе эксплуатации и обслуживания оборудования. В этом разделе подробно рассматриваются предупреждающие таблички и их расположение. Ознакомьтесь со всеми предупреждающими табличками, установленными на оборудовании.

#### Вертикальное расположение

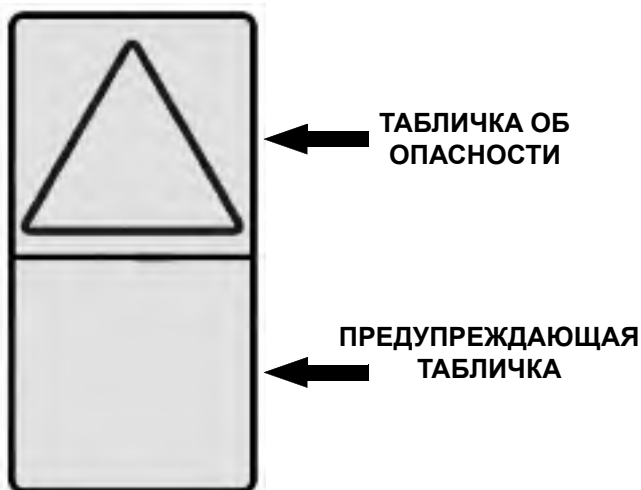

#### Горизонтальное расположение

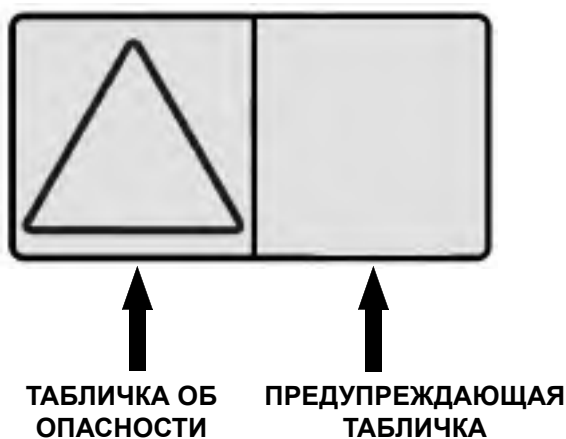

Формат указателей представляет собой табличку (таблички) об опасности и предупреждающую табличку (таблички):

В табличках об опасности изображен указатель потенциальной опасности, помещенный в предупреждающий треугольник.

В предупреждающих табличках изображены действия, необходимые для предотвращения несчастных случаев.

Предупреждающая табличка может содержать несколько табличек об опасности и несколько предупреждающих табличек.

**ПРИМЕЧАНИЕ.** См. пронумерованные **ПРЕДУПРЕЖДАЮЩИЕ ТАБЛИЧКИ, УСТАНОВЛЕННЫЕ НА ПОГРУЗЧИКЕ** на стр. 24 и **ПРЕДУПРЕЖДАЮЩИЕ ТАБЛИЧКИ, УСТАНОВЛЕННЫЕ НА ПОГРУЗЧИКЕ (ПРОДОЛЖЕНИЕ)** на стр. 25, чтобы узнать место расположения на машине каждой соответственно пронумерованной таблички только с изображением.

#### 1. Общее предупреждение об опасности (7168038)

Эта предупреждающая табличка расположена внутри кабины в нижнем правом углу.



#### ОСТОРОЖНО! ОПАСНО ДЛЯ ЖИЗНИ!

Приступать к работе на погрузчике без инструктажа запрещается. Прочтите Руководство по эксплуатации и обслуживанию и Руководство оператора.

Запрещается вносить изменения в конструкцию оборудования и использовать навесное оборудование, не одобренное компанией Bobcat.

При движении по склону тяжелая часть машины должна располагаться в направлении вершины склона.

Не перемещайтесь и не выполняйте повороты на погрузчике с поднятой стрелой. Выполняйте погрузку, разгрузку и повороты на ровной горизонтальной площадке. Не превышайте номинальную грузоподъемность (см. предупреждающую табличку на погрузчике).

W-2837-0310

## ПРЕДУПРЕЖДАЮЩИЕ ТАБЛИЧКИ, УСТАНОВЛЕННЫЕ НА ПОГРУЗЧИКЕ (ПРОДОЛЖЕНИЕ)

Предупреждающие таблички только с изображением (продолжение)

### 2. Перед выходом из погрузчика (7168141)

Эта предупреждающая табличка расположена внутри кабины в нижнем правом углу.



**ОСТОРОЖНО! ОПАСНО ДЛЯ ЖИЗНИ!**

#### ПЕРЕД ВЫХОДОМ ИЗ ПОГРУЗЧИКА:

1. Опустите стрелу и ровно поставьте навесное оборудование на землю.
2. Выключите двигатель.
3. Включите тормоз.
4. Поднимите раму безопасности.
5. Переместите обе педали и рычаги управления в положение блокировки.
6. Выйдите из погрузчика.

W-2838-0310

### 3. Высокие скорости (7184346)

Эта предупреждающая табличка расположена внутри кабины в погрузчиках, оборудованных ремнем безопасности 3-точечным ограничителем натяжения.



**СТОЛКНОВЕНИЕ С ПРЕПЯТВИЕМ НА ВЫСОКОЙ СКОРОСТИ МОЖЕТ ПРИВЕСТИ К СЕРЬЕЗНЫМ ТРАВМАМ ИЛИ СМЕРТЕЛЬНОМУ ИСХОДУ**  
Для обеспечения дополнительной защиты оператора на высоких скоростях необходимо пристегнуть плечевой ремень безопасности.

W-2754-0908

## ПРЕДУПРЕЖДАЮЩИЕ ТАБЛИЧКИ, УСТАНОВЛЕННЫЕ НА ПОГРУЗЧИКЕ (ПРОДОЛЖЕНИЕ)

Предупреждающие таблички только с изображением (продолжение)

### 4. SJC Левый джойстик (7168082)

Эта предупреждающая табличка расположена внутри кабины на левом подлокотнике.

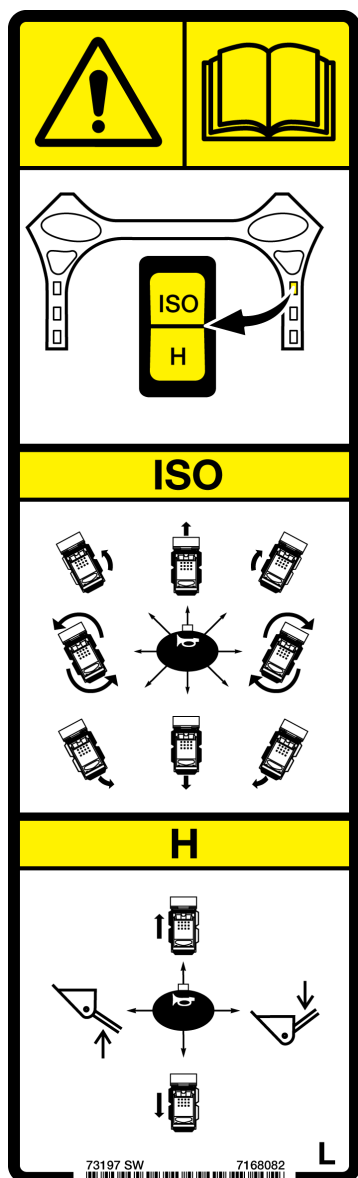

### 5. Перед выходом из погрузчика (7168143)

Эта предупреждающая табличка расположена внутри кабины в нижнем правом углу.

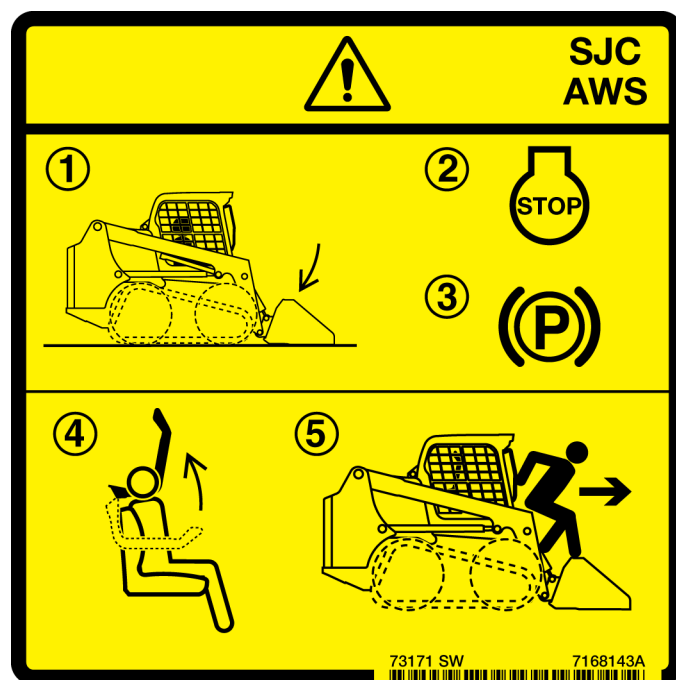

**ОСТОРОЖНО! ОПАСНО ДЛЯ ЖИЗНИ!**

**ПЕРЕД ВЫХОДОМ ИЗ ПОГРУЗЧИКА:**

1. Опустите стрелу и ровно поставьте навесное оборудование на землю.
2. Выключите двигатель.
3. Включите тормоз.
4. Поднимите раму безопасности.
5. Выйдите из погрузчика.

W-2839-0310



**САМОПРОИЗВОЛЬНОЕ ДВИЖЕНИЕ ПОГРУЗЧИКА  
МОЖЕТ ПРИВЕСТИ К СЕРЬЕЗНЫМ ТРАВМАМ ИЛИ  
СМЕРТИ**

Дополнительную информацию можно получить в Руководстве по эксплуатации и обслуживанию.

- В каждом режиме управления за функции движения и функции подъема/опускания отвечают разные джойстики.
- Изучите выбранный режим управления перед началом работы.

W-2788-0309



## ПРЕДУПРЕЖДАЮЩИЕ ТАБЛИЧКИ, УСТАНОВЛЕННЫЕ НА ПОГРУЗЧИКЕ (ПРОДОЛЖЕНИЕ)

Предупреждающие таблички только с изображением (продолжение)

### 6. Переключатель режима управления SJC (7177707)

Эта предупреждающая табличка расположена внутри кабины рядом с переключателем режима управления SJC на правой панели.

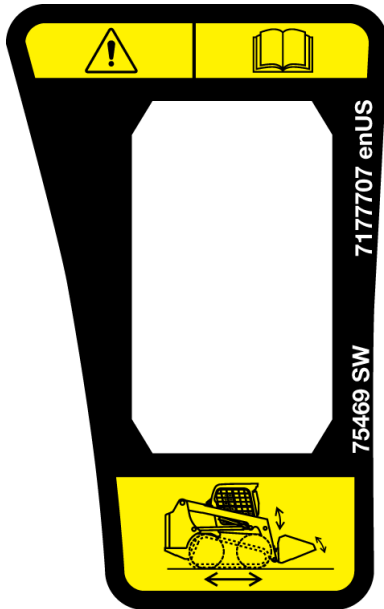

**САМОПРОИЗВОЛЬНОЕ ДВИЖЕНИЕ ПОГРУЗЧИКА  
МОЖЕТ ПРИВЕСТИ К СЕРЬЕЗНЫМ ТРАВМАМ ИЛИ  
СМЕРТИ**

Дополнительную информацию можно получить в Руководстве по эксплуатации и обслуживанию.

- В каждом режиме управления за функции движения и функции подъема/опускания отвечают разные джойстики.
- Изучите выбранный режим управления перед началом работы.

W-2788-0309

### 7. Неожиданное движение погрузчика, стрелы или навесного оборудования (7168139)

Эта предупреждающая табличка расположена внутри кабины с левой стороны сиденья.

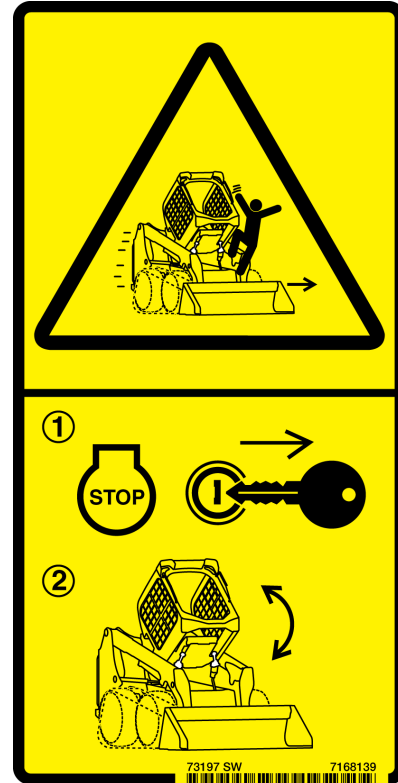

**СОПРИКОСНОВЕНИЕ КАБИНЫ С РЫЧАГАМИ  
УПРАВЛЕНИЯ МОЖЕТ ПРИВЕСТИ В ДВИЖЕНИЕ  
ПОГРУЗЧИК, СТРЕЛУ ИЛИ НАВЕСНОЕ  
ОБОРУДОВАНИЕ, ЧТО В СВОЮ ОЧЕРЕДЬ МОЖЕТ  
ПРИВЕСТИ К СЕРЬЕЗНЫМ  
ТРАВМАМ ИЛИ СМЕРТЕЛЬНОМУ ИСХОДУ**

- Перед тем как поднять или опустить кабину, всегда **ВЫКЛЮЧАЙТЕ ДВИГАТЕЛЬ**.

W-2758-0908



## ПРЕДУПРЕЖДАЮЩИЕ ТАБЛИЧКИ, УСТАНОВЛЕННЫЕ НА ПОГРУЗЧИКЕ (ПРОДОЛЖЕНИЕ)

Предупреждающие таблички только с изображением (продолжение)

### 8. Сигнал заднего хода (7180087)

Эта предупреждающая табличка расположена внутри кабины с левой стороны внизу.



**ОСТОРОЖНО! ОПАСНО ДЛЯ ЖИЗНИ!**

- Не допускайте посторонних на рабочую площадку и путь движения погрузчика.
- Оператор всегда должен смотреть в направлении движения.
- При движении машины в обратном направлении должен зазвучать сигнал заднего хода.

W-2783-0409

### 9. Опрокидывание, переворачивание или потеря видимости (7168037)

Эта предупреждающая табличка расположена на задней части стрелы и обращена лицевой стороной к оператору.



**ОПРОКИДЫВАНИЕ, ПЕРЕВОРАЧИВАНИЕ ИЛИ ПОТЕРЯ ВИДИМОСТИ МОЖЕТ ПРИВЕСТИ К СЕРЬЕЗНЫМ ТРАВМАМ ИЛИ СМЕРТИ**

Удерживайте груз как можно ниже.

W-2836-0310

### 10. Подъем рамы (7168034)

Эта предупреждающая табличка находится на передней части погрузчика.



**ОПАСНО ДЛЯ ЖИЗНИ!**

Навесное оборудование может вдавиться в землю, вследствие чего передняя рама может приподняться.

Не стойте и не проходите под поднятой стрелой или цилиндром подъема, если она не поддерживается допущенным к эксплуатации упором.

D-1021-0310

## ПРЕДУПРЕЖДАЮЩИЕ ТАБЛИЧКИ, УСТАНОВЛЕННЫЕ НА ПОГРУЗЧИКЕ (ПРОДОЛЖЕНИЕ)

Предупреждающие таблички только с изображением (продолжение)

### 11. Опасность падения (7168040)

Эта предупреждающая табличка находится на передней части погрузчика.



**ОСТОРОЖНО! ОПАСНО ДЛЯ ЖИЗНИ!**

- Запрещается перевозить пассажиров.
- Запрещается использовать погрузчик как подъемное устройство или рабочую площадку для персонала.

W-2835-0310

### 12. Падение стрелы (7168033)

Эта предупреждающая табличка находится на передней части погрузчика.



**ОПАСНО ДЛЯ ЖИЗНИ!**

Держитесь подальше от стрелы, если она не поддерживается допущенным к эксплуатации упором.

Передвижение рукоятки опускания стрелы или отказ детали может привести к падению стрелы.

D-1020-0310

## ПРЕДУПРЕЖДАЮЩИЕ ТАБЛИЧКИ, УСТАНОВЛЕННЫЕ НА ПОГРУЗЧИКЕ (ПРОДОЛЖЕНИЕ)

Предупреждающие таблички только с изображением (продолжение)

### 13. Одноточечный строповочный комплект (7142142)

Эта предупреждающая табличка находится на боковой стороне стрелы одноточечного строповочного комплекта.



### передней части погрузчика. Четырехточечный строповочный комплект (7168020)

Эта предупреждающая табличка находится на передней части погрузчика.



**НЕИСПРАВНОСТЬ ПОДЪЕМНОГО БЛОКА МОЖЕТ ПРИВЕСТИ К СЕРЬЕЗНЫМ ТРАВМАМ ИЛИ СМЕРТИ**

**ПОДЪЕМ ПОГРУЗЧИКА:**

1. Проверьте правильность момента затяжки креплений и крепежных элементов одноточечного строповочного комплекта и кабины оператора (с системой ROPS).
2. Осмотрите одноточечный строповочный комплект на предмет повреждений или трещин в сварных швах. Отремонтируйте или замените компоненты при необходимости.

- Запрещается находиться в погрузчике во время подъема. Во время подъема держитесь на расстоянии 5 м (15 футов).
- Дополнительную информацию можно получить в Руководстве по эксплуатации и обслуживанию.

W-2841-0910



**НЕИСПРАВНОСТЬ ПОДЪЕМНОГО БЛОКА МОЖЕТ ПРИВЕСТИ К СЕРЬЕЗНЫМ ТРАВМАМ ИЛИ СМЕРТИ**

**ПОДЪЕМ ПОГРУЗЧИКА:**

1. Проверьте правильность момента затяжки креплений и крепежных элементов во всех точках подъема.
2. Осмотрите точки подъема на предмет повреждений или трещин в сварных швах. Отремонтируйте или замените компоненты при необходимости.

- Запрещается находиться в погрузчике во время подъема; держитесь на расстоянии 5 метров (15 футов) от погрузчика.
- Дополнительную информацию можно получить в Руководстве по эксплуатации и обслуживанию.

W-2840-0910

14. Эта предупреждающая табличка находится на

## ПРЕДУПРЕЖДАЮЩИЕ ТАБЛИЧКИ, УСТАНОВЛЕННЫЕ НА ПОГРУЗЧИКЕ (ПРОДОЛЖЕНИЕ)

Предупреждающие таблички только с изображением (продолжение)

### 15. Горячая жидкость под давлением (7169699)

Эта предупреждающая табличка находится на крышке бака с охлаждающей жидкостью двигателя.



**ГОРЯЧАЯ ЖИДКОСТЬ ПОД ДАВЛЕНИЕМ МОЖЕТ  
ВЫЗВАТЬ  
ТЯЖЕЛЫЕ ОЖОГИ**

- Не открывать в горячем виде!
- ОТКРЫВАТЬ МЕДЛЕННО.

W-2755-RU-0909

### 16. Газ под высоким давлением (7169291)

Эта предупреждающая табличка находится на компонентах пневматической пружины, поддерживающих кабину, и на передней двери.



**ВЫСОКОЕ ДАВЛЕНИЕ ГАЗА МОЖЕТ ПРИВЕСТИ К  
ВЫСВОБОЖДЕНИЮ ШТОКА И, КАК СЛЕДСТВИЕ, К  
СЕРЬЕЗНЫМ ТРАВМАМ ИЛИ СМЕРТИ**

- Не открывайте цилиндр.
- Дополнительную информацию можно получить в Руководстве по ремонту.

W-2756-0908

## ПРЕДУПРЕЖДАЮЩИЕ ТАБЛИЧКИ, УСТАНОВЛЕННЫЕ НА ПОГРУЗЧИКЕ (ПРОДОЛЖЕНИЕ)

Предупреждающие таблички только с изображением (продолжение)

### 17. Несоблюдение правил безопасности (6713507)

Эта предупреждающая табличка находится на боковой стороне каждой стрелы.

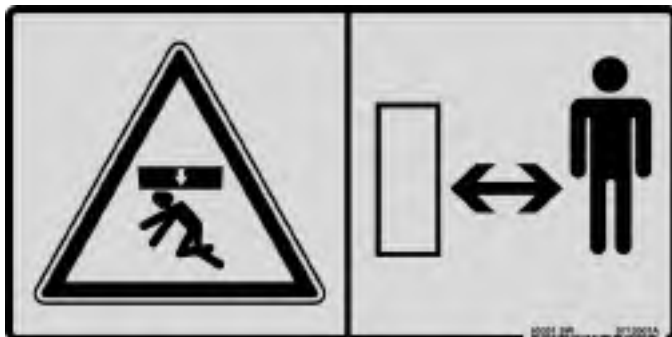

Не приближайтесь к работающей машине во избежание несчастного случая.

W-2520-0106

### 18. Падение стрелы (7170355)

Эта предупреждающая табличка расположена на некоторых шлангах и трубах в раме погрузчика под кабиной оператора.

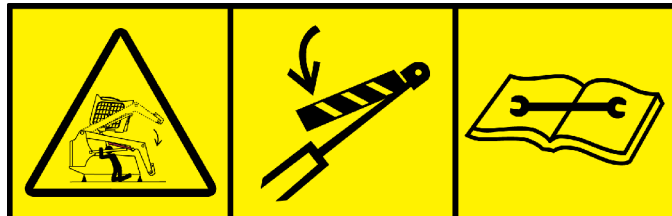

**ОПАСНО ДЛЯ ЖИЗНИ!**

- Отсоединение любого трубопровода гидравлической системы может привести к падению стрелы или навесного оборудования.
- Всегда используйте допущенный к эксплуатации упор для стрелы в поднятом положении.

D-1008-0409

## ПРЕДУПРЕЖДАЮЩИЕ ТАБЛИЧКИ, УСТАНОВЛЕННЫЕ НА ПОГРУЗЧИКЕ (ПРОДОЛЖЕНИЕ)

Предупреждающие таблички только с изображением (продолжение)

### 19. Контрольный лист и график обслуживания (7205727)

Эта предупреждающая табличка расположена на внутренней стороне задней крышки погрузчика.

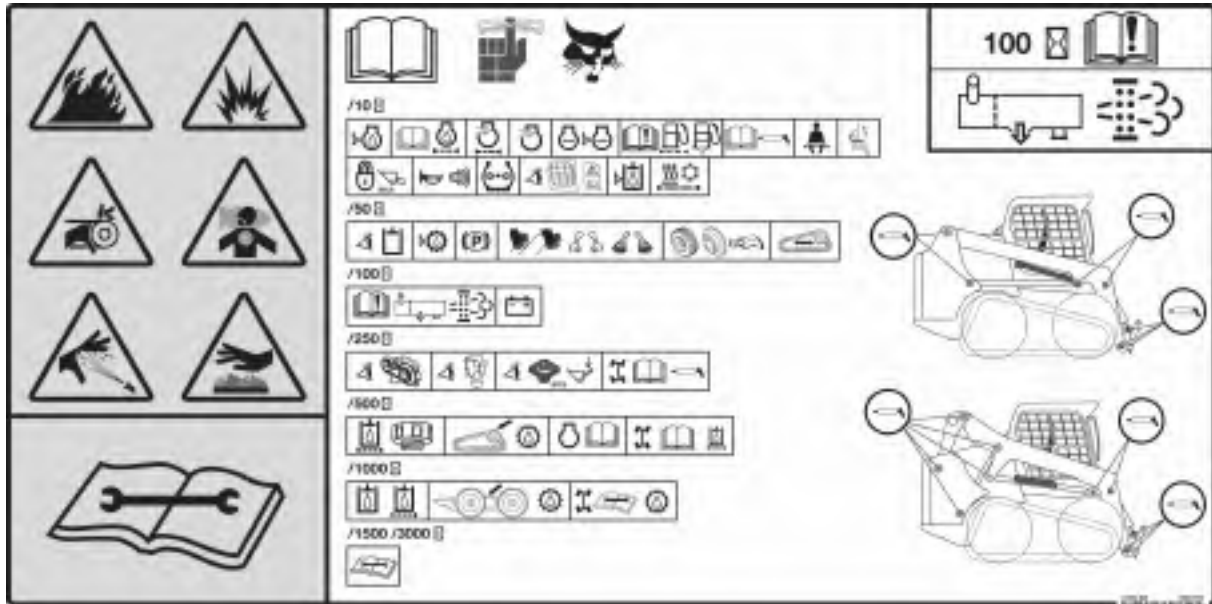

## ПРЕДУПРЕЖДЕНИЕ

### ОСТОРОЖНО! ОПАСНО ДЛЯ ЖИЗНИ!

- Дверь/крышка должна быть закрыта, за исключением случаев проведения обслуживания.
- Не допускайте попадания легковоспламеняющихся материалов в отсек двигателя!
- Не касайтесь движущихся и нагреваемых деталей, электрических контактов и выхлопных труб и не допускайте попадания на них одежды и посторонних предметов.
- Не работайте в помещении, содержащем взрывоопасную пыль или газы, или там, где легковоспламеняющиеся материалы могут оказаться рядом с выхлопной трубой.
- Не используйте эфир и пусковые жидкости для дизельных двигателей со свечами накаливания или обогревателем заборника воздуха. Используйте только средства запуска двигателя, одобренные производителем двигателя.
- Протечки под давлением могут привести к попаданию жидкости на кожу и вызвать тяжелые травмы.
- Кислота, содержащаяся в аккумуляторе, вызывает серьезные ожоги. Во избежание этого надевайте защитные очки. При попадании кислоты в глаза, на кожу или одежду обильно промойте их водой. При попадании кислоты в глаза обильно промойте их и немедленно обратитесь за медицинской помощью.
- Аккумуляторная батарея выделяет легковоспламеняющийся взрывоопасный газ. Не допускайте электрических дуг, искр, пламени и зажженных сигарет вблизи аккумуляторов.
- При ускоренном запуске двигателя подключайте кабель отрицательной полярности к клеммам двигателя в последнюю очередь (не подключайте его к аккумуляторной батарее). После ускоренного запуска отсоедините кабель отрицательной полярности от двигателя первым.
- Выхлопные газы могут стать причиной смерти. Всегда проветривайте помещение.

W-2782-0409

## ВАЖНО

Данный погрузчик оснащен на заводе системой выпуска отработавших газов с искроуловителем, которую необходимо обслуживать для правильной работы.

- **С ГЛУШИТЕЛЕМ**  
Камеру глушителя необходимо очищать каждые 100 часов работы, чтобы поддерживать его в рабочем состоянии.
- **С КАТАЛИЗАТОРОМ СЕЛЕКТИВНОГО ВОССТАНОВЛЕНИЯ (SCR) И/ИЛИ КАТАЛИЗАТОРОМ ОКИСЛЕНИЯ ДИЗЕЛЬНОГО ТОПЛИВА (DOC)**  
Не удаляйте и не модифицируйте DOC или SCR.

Для правильной работы SCR его техническое обслуживание необходимо проводить в соответствии с инструкциями руководства по эксплуатации и обслуживанию.

- **С САЖЕВЫМ ФИЛЬТРОМ ДИЗЕЛЬНОГО ДВИГАТЕЛЯ (DPF)**  
Для правильной работы DPF его техническое обслуживание необходимо проводить в соответствии с инструкциями Руководства по эксплуатации и обслуживанию.

(Если данный погрузчик эксплуатируется в пожароопасном месте (например, в лесу, на земле, покрытой кустарником или травой), то к выхлопной системе должен быть прикреплен искроуловитель, который необходимо поддерживать в исправном состоянии. Требования к искроуловителям см. в местных законодательных и нормативных документах.)

I-2350-RU-1114

## ПРЕДУПРЕЖДАЮЩИЕ ТАБЛИЧКИ, УСТАНОВЛЕННЫЕ НА ПОГРУЗЧИКЕ (ПРОДОЛЖЕНИЕ)

Предупреждающие таблички только с изображением (продолжение)

### 20. Упор стрелы (7197994)

Эта предупреждающая табличка расположена снаружи кабины оператора на нижней правой стороне.

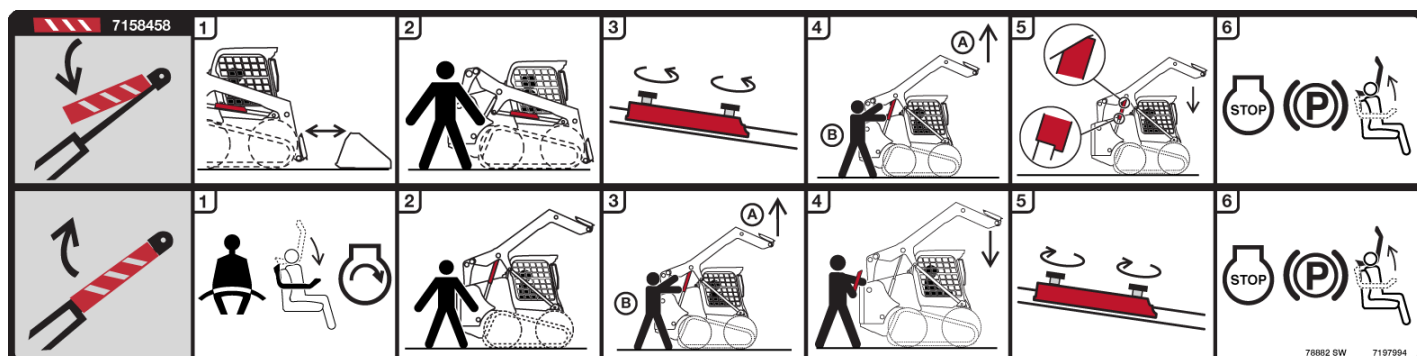

Для установки одобренного упора стрелы.

1. Снимите навесное оборудование с погрузчика.
2. Оставайтесь на месте, пока помощник убирает упор стрелы из положения фиксации.
3. Снимите зажимы и уберите упор стрелы.
4. Поднимите стрелу; попросите помощника поставить упор стрелы напротив штока цилиндра.
5. Медленно опустите стрелу так, чтобы упор стрелы надежно удерживался между стрелой и цилиндром подъема стрелы.
6. Выключите двигатель, включите стояночный тормоз и поднимите раму безопасности.

Для снятия упора стрелы:

1. Пристегните ремень безопасности и опустите раму безопасности перед тем, как запустить двигатель.
2. Оставайтесь на месте, пока помощник убирает упор стрелы со штока цилиндра.
3. Поднимите стрелу; попросите помощника убрать упор стрелы со штока цилиндра.
4. Оставайтесь на месте, пока стрела не будет полностью опущена.
5. Верните упор стрелы в положение фиксации и закрепите его зажимами.
6. Выключите двигатель, включите стояночный тормоз и поднимите раму безопасности.

**ПРИМЕЧАНИЕ.** Для получения более подробной информации, касающейся установки и снятия упора стрелы, см. данное руководство (См. УПОР СТРЕЛЫ на стр. 143).



**Bobcat®**



## ИНСТРУКЦИИ ПО ЭКСПЛУАТАЦИИ

ЭЛЕМЕНТЫ ПРИБОРНОЙ ПАНЕЛИ .....	43
Обзор .....	43
Левая панель .....	44
Дисплей .....	46
Правая панель (стандартная ключевая панель) .....	47
Правая панель (панель кнопочного запуска) .....	48
Правая панель (приборная панель Deluxe) .....	49
Левая панель (с замком зажигания) .....	51
Правая панель (с замком зажигания) .....	51
Левая нижняя панель .....	52
Правая нижняя панель .....	52
Радио .....	53
ОРГАНЫ УПРАВЛЕНИЯ .....	55
Описание .....	55
Органы управления в стандартном исполнении .....	55
Расширенное управление (ACS) .....	56
Система ручного управления (АНС) .....	57
Управление с помощью джойстика (SJC) .....	58
КАБИНА ОПЕРАТОРА .....	59
Описание .....	59
Работа двери .....	59
Передний стеклоочиститель .....	60
СИСТЕМОЙ БЛОКИРОВКИ УПРАВЛЕНИЯ ВОVCAT (VICST <sup>TM</sup> ) .....	61
Описание .....	61
Порядок работы .....	61
СИСТЕМА БЛОКИРОВКИ (РАМА БЕЗОПАСНОСТИ) .....	62
Описание .....	62
Порядок работы .....	62
СТОЯНОЧНЫЙ ТОРМОЗ .....	63
Порядок работы .....	63
УПРАВЛЕНИЕ ПРИ БЛОКИРОВКЕ ТЯГИ .....	63
Описание .....	63
Порядок работы .....	63
РЫЧАГ УПРАВЛЕНИЯ ОБОРОТАМИ ДВИГАТЕЛЯ .....	64
Порядок работы .....	64
РУКОЯТКА АВАРИЙНОГО ОПУСКАНИЯ СТРЕЛЫ .....	64
Описание .....	64
Порядок работы .....	64

АВАРИЙНЫЙ ВЫХОД .....	65
Идентификация заднего окна .....	65
Снятие заднего окна (защелки) .....	65
Выдавите заднее стекло наружу. ....	65
Снятие заднего окна (резиновый уплотнитель) .....	65
Выдавите заднее стекло наружу. ....	65
Внешний доступ (заднее окно с защелками) .....	66
Внешний доступ (заднее окно с резиновым уплотнителем) .....	66
Передняя дверь .....	66
 СИГНАЛИЗАЦИЯ ЗАДНЕГО ХОДА .....	68
Описание .....	68
Порядок работы .....	68
 ВОЖДЕНИЕ ПОГРУЗЧИКА И МАНЕВРИРОВАНИЕ .....	69
Имеющиеся комплектации элементов управления .....	69
Порядок работы (стандартная комплектация и системы ACS и АНС) .....	69
Порядок работы (джойстики в режиме «ISO») .....	70
Порядок работы (джойстики в режиме «Н») .....	71
 ОСТАНОВКА ПОГРУЗЧИКА .....	72
С помощью рычагов управления или джойстиков .....	72
 ДВУХПОЗИЦИОННЫЙ ПЕРЕКЛЮЧАТЕЛЬ СКОРОСТЕЙ .....	72
Описание .....	72
Порядок работы (стандартная комплектация и системы ACS и АНС) .....	73
Порядок работы (джойстики) .....	73
 УПРАВЛЕНИЕ СКОРОСТНЫМ РЕЖИМОМ .....	74
Описание .....	74
Порядок работы .....	74
Изменение заводских настроек по умолчанию .....	75
 ОТКЛИК ПРИВОДА .....	76
Описание .....	76
Порядок работы .....	76
 КОМПЕНСАЦИЯ САМОПРОИЗВОЛЬНОГО ДВИЖЕНИЯ РУЛЕВОГО УПРАВЛЕНИЯ ...	78
Описание .....	78
Порядок работы .....	78
 КОМПЕНСАЦИЯ ПОДЪЕМА И НАКЛОНА .....	80
Описание .....	80
Порядок работы .....	80
Порядок работы (системы ACS и АНС) .....	81
Порядок работы (джойстики) .....	82

ОРГАНЫ УПРАВЛЕНИЯ ГИДРАВЛИКОЙ .....	83
Описание .....	83
Органы управления в стандартном исполнении и расширенное управление (ACS) в режиме ПЕДАЛЬНОГО управления .....	83
Расширенное управление (ACS) в режиме РУЧНОГО управления и расширенного ручного управления (АНС) .....	84
Джойстики – режим управления «ISO» .....	84
Джойстики – режим управления «Н» .....	85
Гидравлическая система позиционирования ковша .....	85
Управление ПЕРЕДНЕЙ доп. гидравликой .....	86
Управление ПЕРЕДНЕЙ доп. гидравликой (НЕПРЕРЫВНАЯ ПОДАЧА) .....	87
Управление ПЕРЕДНЕЙ доп. гидравликой (ОБРАТНАЯ НЕПРЕРЫВНАЯ ПОДАЧА) .....	87
Управление ЗАДНЕЙ доп. гидравликой .....	88
Управление дополнительной гидравликой с большой подачей .....	89
Быстроразъемные муфты .....	90
Сброс давления в дополнительной гидравлической системе (погрузчик и навесное оборудование) .....	91
УСТРОЙСТВО УПРАВЛЕНИЯ НАВЕСНЫМ ОБОРУДОВАНИЕМ (ACD) .....	92
Описание .....	92
ЕЖЕДНЕВНЫЙ ОСМОТР .....	93
Ежедневный осмотр и обслуживание .....	93
ПРЕДПУСКОВЫЕ ПРОЦЕДУРЫ .....	95
Вход в кабину погрузчика .....	95
Расположение руководства по эксплуатации и обслуживанию и руководства оператора .....	95
Регулировка сиденья .....	96
Регулировка ремней безопасности .....	97
Рама безопасности .....	98
Регулировка положения джойстика .....	98
ЗАПУСК ДВИГАТЕЛЯ .....	99
Стандартная панель .....	99
Панель кнопочного запуска .....	101
Приборная панель Deluxe .....	103
Прогрев гидравлической/гидростатической системы .....	105
Запуск при низкой температуре .....	105
ИНДИКАЦИЯ НА ДИСПЛЕЕ .....	106
Левая панель .....	106
Предупреждение и экстренное выключение .....	106
ОСТАНОВКА ДВИГАТЕЛЯ И ВЫХОД ИЗ ПОГРУЗЧИКА .....	107
Порядок выполнения .....	107
ПРОТИВОВЕСЫ .....	108
Описание .....	108
Влияние на погрузчик и его работу .....	108
Когда следует рассмотреть необходимость установки противовесов? .....	108
В каких случаях не использовать противовесы? .....	108
Аксессуары, влияющие на вес машины .....	108

НАВЕСНОЕ ОБОРУДОВАНИЕ .....	109
Правильный выбор ковша .....	109
Паллетные вилы .....	109
Установка и снятие навесного оборудования (система Bob-Tach с ручным управлением) .....	110
Установка и снятие навесного оборудования (система Bob-Tach с гидроприводом) .....	113
ПОРЯДОК РАБОТЫ .....	116
Обследуйте рабочую зону .....	116
Основные инструкции по эксплуатации .....	116
Движение по дорогам общего пользования .....	116
Работа с полным ковшом .....	117
Работа с пустым ковшом .....	117
Заполнение и разгрузка ковша (педальное управление) .....	118
Выравнивание площадки с помощью плавающего положения стрелы (педальное управление) .....	119
Выкапывание и засыпка ям (педальное управление) .....	120
Наполнение и разгрузка ковша (рукоятки для моделей с ACS и АНС и джойстики в режиме «Н») .....	121
Выравнивание грунта с помощью плавающего положения стрелы (рукоятки для моделей с ACS и АНС и джойстики в режиме «Н») .....	122
Выкапывание и засыпка ям (рукоятки для моделей с ACS и АНС или джойстики в режиме «Н») .....	123
Заполнение и разгрузка ковша (джойстики в режиме «ISO») .....	124
Выравнивание грунта с помощью плавающего положения стрелы (джойстики в режиме «ISO») .....	125
Выкапывание и засыпка ям (джойстики в режиме «ISO») .....	126
БУКСИРОВКА ПОГРУЗЧИКА .....	127
Порядок выполнения .....	127
ПОДЪЕМ ПОГРУЗЧИКА .....	127
Одноточечный строповочный комплект .....	127
Четырехточечный строповочный комплект .....	128
ПЕРЕВОЗКА ПОГРУЗЧИКА НА ТРАНСПОРТНОЙ ПЛАТФОРМЕ .....	129
Погрузка и разгрузка .....	129
Закрепление .....	129

## ЭЛЕМЕНТЫ ПРИБОРНОЙ ПАНЕЛИ

### Обзор

Рис. 8



Левая панель [Рис. 8] описана более подробно (См. Левая панель на стр. 44).

Рис. 9



Правая панель [Рис. 9] описана более подробно (См. Правая панель (стандартная ключевая панель) на стр. 47), (См. Правая панель (панель кнопочного запуска) на стр. 48) или (См. Правая панель (приборная панель Deluxe) на стр. 49).

Рис. 10



Левая и правая панели с замком зажигания [Рис. 10] описаны более подробно (См. Левая панель (с замком зажигания) на стр. 51) и (См. Правая панель (с замком зажигания) на стр. 51).

Рис. 11

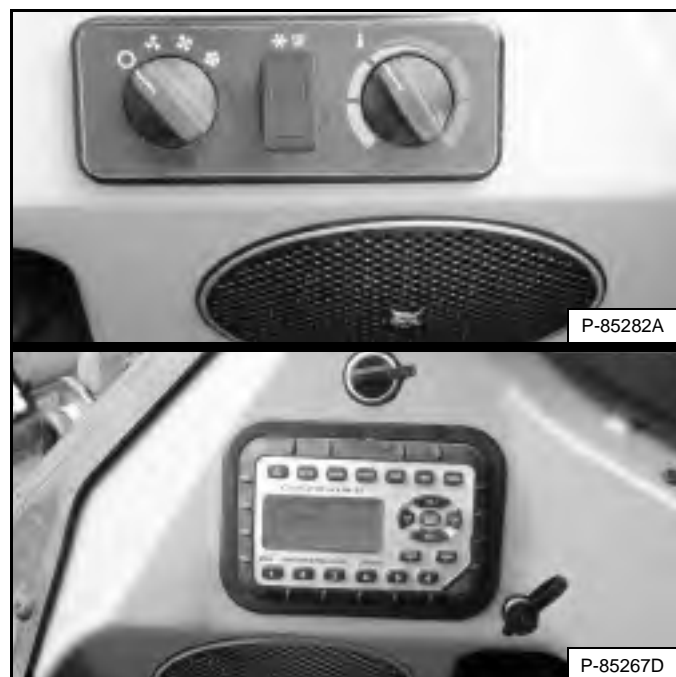

Левая и правая нижние панели [Рис. 11] описаны более подробно (См. Левая нижняя панель на стр. 52) и (См. Правая нижняя панель на стр. 52).

## ОПИСАНИЕ ПРИБОРНОЙ ПАНЕЛИ (ПРОДОЛЖЕНИЕ)

### Левая панель

Рис. 12

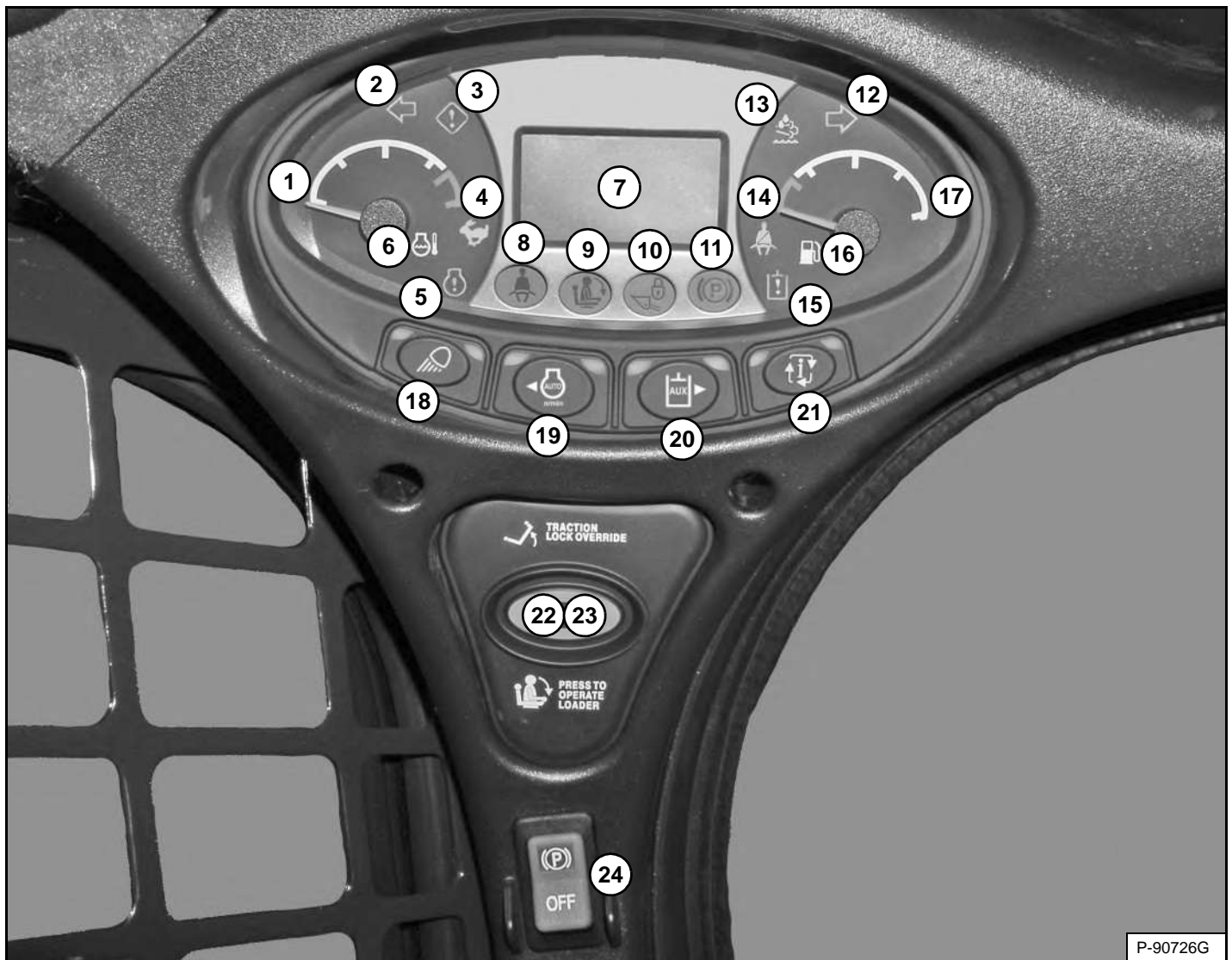

P-90726G

Левая панель [Рис. 12] одинакова для всех машин независимо от дополнительных и вспомогательных устройств.

ПОЗ.	ОПИСАНИЕ	НАЗНАЧЕНИЕ/ДЕЙСТВИЕ
1	УКАЗАТЕЛЬ ТЕМПЕРАТУРЫ ДВИГАТЕЛЯ	Показывает температуру охлаждающей жидкости двигателя.
2	УКАЗАТЕЛЬ ЛЕВОГО ПОВОРОТА (спецзаказ)	Обозначает, что указатели левого поворота включены.
3	ОБЩЕЕ ПРЕДУПРЕЖДЕНИЕ	Неисправность одной из функций машины. (См. служебные коды*).
4	ДВУХПОЗИЦИОННЫЙ ПЕРЕКЛЮЧАТЕЛЬ СКОРОСТЕЙ (спецзаказ)	Выбрана высокая скорость.
5	НЕИСПРАВНОСТЬ ДВИГАТЕЛЯ	Сбой или неисправность двигателя. (См. служебные коды*).
6	ТЕМПЕРАТУРА ОХЛАЖДАЮЩЕЙ ЖИДКОСТИ ДВИГАТЕЛЯ	Высокая температура охлаждающей жидкости двигателя или сбой датчика.
7	ДИСПЛЕЙ	Отображает информацию. (См. «Дисплей» в настоящем руководстве.)
8	РЕМЕНЬ БЕЗОПАСНОСТИ	Предупреждает оператора о необходимости пристегнуть ремень безопасности. Действует в течение 45 секунд.
9	SEAT BAR (РАМА БЕЗОПАСНОСТИ)	Индикатор загорается, если рама безопасности поднята.
10	КЛАПАН ПОДЪЕМА СТРЕЛ И НАКЛОНА КОВША	Индикатор включается при блокировке функций подъема и наклона.
11	СТОЯНОЧНЫЙ ТОРМОЗ	Индикатор включается при блокировке передвижения погрузчика.

## ОПИСАНИЕ ПРИБОРНОЙ ПАНЕЛИ (ПРОДОЛЖЕНИЕ)

### Левая панель (продолжение)

ПОЗ.	ОПИСАНИЕ	НАЗНАЧЕНИЕ/ДЕЙСТВИЕ
12	УКАЗАТЕЛЬ ПРАВОГО ПОВОРОТА (спецзаказ)	Обозначает, что указатели правого поворота включены.
13	САЖЕВЫЙ ФИЛЬТР ДИЗЕЛЬНОГО ДВИГАТЕЛЯ (DPF)/ЖИДКОСТЬ ДЛЯ ОЧИСТКИ ДИЗЕЛЬНЫХ ВЫХЛОПНЫХ ГАЗОВ (DEF)	Не используется.
14	ПЛЕЧЕВОЙ РЕМЕНЬ БЕЗОПАСНОСТИ (спецзаказ)	Напоминает оператору о необходимости пристегнуть плечевой ремень безопасности при работе с высокой подачей. Остается включенным в течение всего времени работы с высокой подачей.
15	НЕИСПРАВНОСТЬ ГИДРАВЛИЧЕСКОЙ СИСТЕМЫ	Сбой или неисправность гидравлической системы. (См. служебные коды*).
16	ТОПЛИВО	Низкий уровень топлива или сбой датчика.
17	УКАЗАТЕЛЬ УРОВНЯ ТОПЛИВА	Показывает количество топлива в баке.
18	ФАРЫ без дорожного оборудования	Одно нажатие включает ЗАДНИЕ габаритные фары. (Включается правый зеленый индикатор.) При втором нажатии включаются ПЕРЕДНИЕ и ЗАДНИЕ рабочие фары. ЗАДНИЕ габаритные фары выключаются. (Включается левый зеленый индикатор.) При третьем нажатии все фары выключаются (Выключаются левый и правый зеленые индикаторы.)
	ФАРЫ с дорожным оборудованием	Одно нажатие включает ПЕРЕДНЮЮ фару стрелы, освещение номерного знака и ЗАДНИЕ габаритные фары. (Включается правый зеленый индикатор.) При втором нажатии включаются ПЕРЕДНИЕ и ЗАДНИЕ рабочие фары. ПЕРЕДНЯЯ фара стрелы, освещение номерного знака и ЗАДНИЕ габаритные фары выключаются (Включается левый зеленый индикатор.) При третьем нажатии все фары выключаются (Выключаются левый и правый зеленые индикаторы.)
		Для отображения версии ПО на дисплее нажмите и удерживайте кнопку в течение пяти секунд.
19	АВТОМАТИЧЕСКИЙ РЕЖИМ ХОЛОСТЫХ ОБОРОТОВ	Не используется.
		Переместите курсор влево на ДИСПЛЕЕ при использовании определенных меню кнопки ИНФОРМАЦИЯ.
20	ДОПОЛНИТЕЛЬНАЯ ГИДРАВЛИКА без функции большой подачи	Нажмите один раз для включения системы дополнительной гидравлики. (Включается левый зеленый индикатор.) Нажмите второй раз для отключения системы.
	ДОПОЛНИТЕЛЬНАЯ ГИДРАВЛИКА с-функцией большой подачи	Нажмите один раз для включения системы дополнительной гидравлики. (Включается левый зеленый индикатор.) Нажмите второй раз для включения дополнительной гидравлики с БОЛЬШОЙ ПОДАЧЕЙ. (Включаются левый и правый зеленые индикаторы.) При третьем нажатии дополнительная гидравлика выключается. (Выключаются левый и правый зеленые индикаторы.)
		Переместите курсор вправо на ДИСПЛЕЕ при использовании определенных меню кнопки ИНФОРМАЦИЯ.
21	ИНФОРМАЦИЯ	Отображаются различные значения (после каждого нажатия на кнопку): <ul style="list-style-type: none"> <li>• Счетчик моточасов (при включении)</li> <li>• Частота оборотов двигателя</li> <li>• Напряжение аккумулятора</li> <li>• Меню отклика привода</li> <li>• Меню компенсации самопроизвольного движения рулевого управления</li> <li>• Счетчик обслуживания</li> <li>• Служебные коды*</li> </ul>
22	TRACTION LOCK OVERRIDE (УПРАВЛЕНИЕ ПРИ БЛОКИРОВКЕ ТЯГИ)	Функционирует только при поднятой раме безопасности и работающем двигателе. Нажмите один раз для снятия блокировки тормозов. Позволяет использовать рычаги управления или джойстик(и) для перемещения погрузчика вперед или назад при использовании обратной лопаты. (См. «УПРАВЛЕНИЕ ПРИ БЛОКИРОВКЕ ТЯГИ» в настоящем руководстве.) Нажмите второй раз для блокировки тормозов.
23	PRESS TO OPERATE LOADER (ВКЛЮЧЕНИЕ ПОГРУЗЧИКА)	Нажмите для включения BICST™ (при этом рама безопасности должна быть опущена, а оператор должен занять рабочее положение). Кнопка загорится.
24	СТОЯНОЧНЫЙ ТОРМОЗ (входит в стандартную комплектацию для всех погрузчиков)	Для включения стояночного тормоза нажмите на верхнюю часть переключателя. Для выключения – на нижнюю. (См. «СТОЯНОЧНЫЙ ТОРМОЗ» в настоящем руководстве.)

\* В настоящем руководстве имеется таблица с описаниями служебных кодов (См. ДИАГНОСТИЧЕСКИЕ СЛУЖЕБНЫЕ КОДЫ на стр. 197).

## ОПИСАНИЕ ПРИБОРНОЙ ПАНЕЛИ (ПРОДОЛЖЕНИЕ)

### Дисплей

На дисплее может отображаться следующая информация.

- Рабочие часы
- Частота оборотов двигателя
- Напряжение аккумулятора
- Настройка отклика привода
- Настройка компенсации самопроизвольного движения рулевого управления
- Счетчик часов обслуживания
- Служебные коды
- Счетчик нагрева двигателя
- Настройка управления скоростным режимом
- Настройка компенсации подъема и наклона

Рис. 13

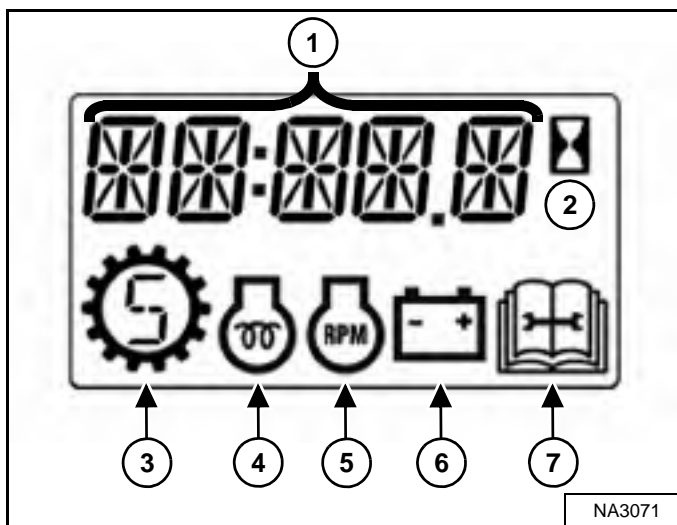

Элементы дисплея показаны на [Рис. 13]. При запуске двигателя дисплей показывает счетчик рабочих часов.

1. Информационный дисплей
2. Счетчик эксплуатационных часов
3. Управление скоростным режимом
4. Предпусковой подогрев двигателя
5. Частота оборотов двигателя
6. Батарея / напряжение зарядки
7. Обслуживание



## ОПИСАНИЕ ПРИБОРНОЙ ПАНЕЛИ (ПРОДОЛЖЕНИЕ)

### Правая панель (стандартная ключевая панель)

Рис. 14



Данная машина может оборудоваться стандартной ключевой панелью [Рис. 14].

Стандартная ключевая панель имеет замковый переключатель (1) [Рис. 14], который используется для включения и выключения электрической системы погрузчика, а также для запуска и останова двигателя.

Переключатель (2) [Рис. 14] может иметь различные функции в зависимости от конфигурации машины. Для получения подробной информации см. таблицу.

ПОЗ.	ОПИСАНИЕ	НАЗНАЧЕНИЕ/ДЕЙСТВИЕ
	РАСШИРЕННОЕ УПРАВЛЕНИЕ (ACS) (спецзаказ)	Для выбора ручного управления нажмите на верхнюю часть переключателя, для выбора педального управления – на нижнюю.
	УПРАВЛЕНИЕ С ПОМОЩЬЮ ДЖОЙСТИКОВ (SJC) (спецзаказ)	Нажмите на верхнюю часть для выбора режима управления «ISO», на нижнюю часть для выбора режима управления «H».
	СИСТЕМА СВЕТОВОЙ АВАРИЙНОЙ СИГНАЛИЗАЦИИ (спецзаказ)	Для включения нажмите на верхнюю часть переключателя, для выключения – на нижнюю.
	ПРОБЛЕСКОВЫЙ МАЯЧОК (спецзаказ) <i>или</i> ПРОБЛЕСКОВЫЙ ОГОНЬ (спецзаказ)	Для включения сигнала нажмите на верхнюю часть переключателя, для выключения – на нижнюю.

## ОПИСАНИЕ ПРИБОРНОЙ ПАНЕЛИ (ПРОДОЛЖЕНИЕ)

### Правая панель (панель кнопочного запуска)

Рис. 15

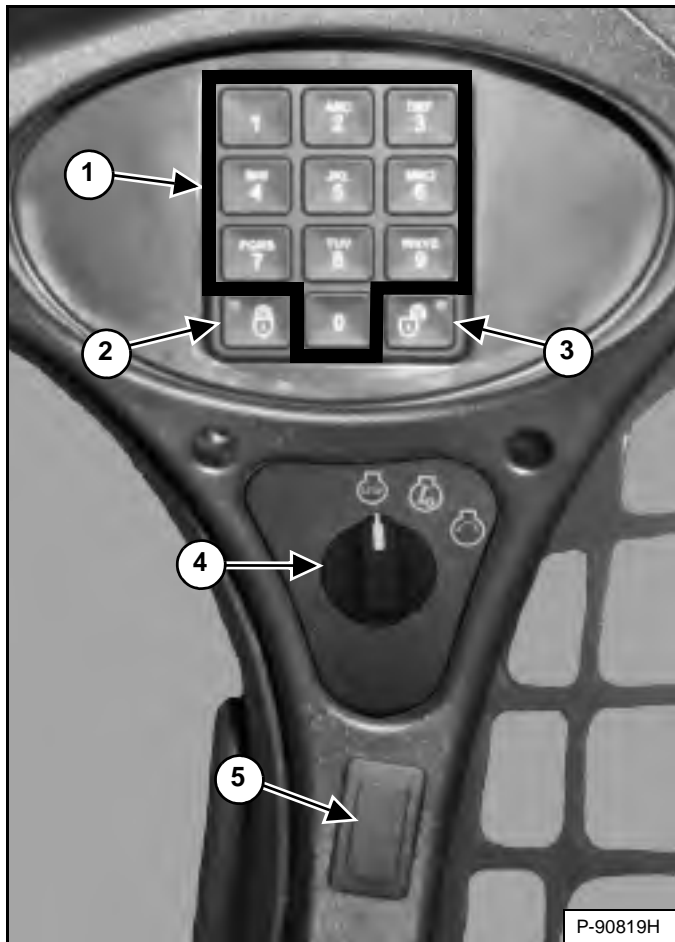

Данная машина может оборудоваться панелью кнопочного запуска [Рис. 15].

1. **Клавиатура (клавиши 1 – 0):** используется для ввода цифрового кода (пароля) для разрешения запуска двигателя. При каждом нажатии на клавишу на экране дисплея левой панели будет появляться звездочка.
2. **Кнопка LOCK (БЛОКИРОВКА):** используется для блокировки клавиатуры. Когда кнопка блокировки горит красным светом, это означает, что необходим пароль для запуска погрузчика (См. Блокировка пароля на стр. 207).
3. **Кнопка UNLOCK (РАЗБЛОКИРОВКА):** используется для разблокировки клавиатуры. Когда кнопка разблокировки горит зеленым светом, это означает, что погрузчик может быть запущен без пароля (См. Блокировка пароля на стр. 207).
4. **Ключ:** используется для включения и выключения электрической системы погрузчика, а также для запуска и останова двигателя.

Переключатель (5) [Рис. 15] может иметь различные функции в зависимости от конфигурации машины. Для получения подробной информации см. таблицу.

ПОЗ.	ОПИСАНИЕ	НАЗНАЧЕНИЕ/ДЕЙСТВИЕ
	РАСШИРЕННОЕ УПРАВЛЕНИЕ (ACS) (спецзаказ)	Для выбора ручного управления нажмите на верхнюю часть переключателя, для выбора педального управления – на нижнюю.
	УПРАВЛЕНИЕ С ПОМОЩЬЮ ДЖОЙСТИКОВ (SJC) (спецзаказ)	Нажмите на верхнюю часть для выбора режима управления «ISO», на нижнюю часть для выбора режима управления «H».
	СИСТЕМА СВЕТОВОЙ АВАРИЙНОЙ СИГНАЛИЗАЦИИ (спецзаказ)	Для включения нажмите на верхнюю часть переключателя, для выключения – на нижнюю.
	ПРОБЛЕСКОВЫЙ МАЯЧОК (спецзаказ) <i>или</i> ПРОБЛЕСКОВЫЙ ОГОНЬ (спецзаказ)	Для включения сигнала нажмите на верхнюю часть переключателя, для выключения – на нижнюю.

## ОПИСАНИЕ ПРИБОРНОЙ ПАНЕЛИ (ПРОДОЛЖЕНИЕ)

### Правая панель (приборная панель Deluxe)

Рис. 16

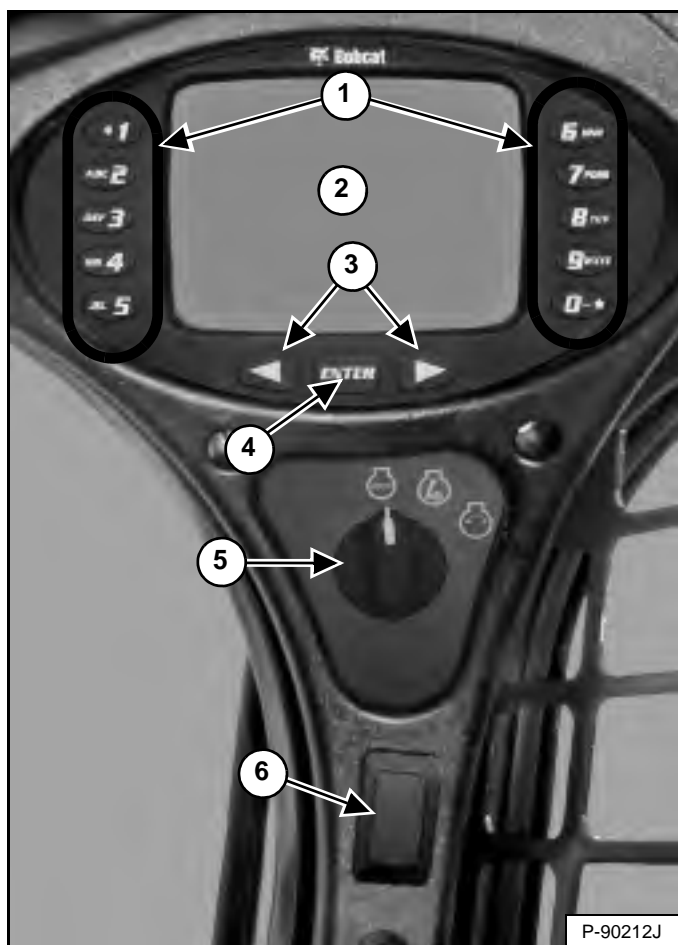

Данная машина может оборудоваться приборной панелью Deluxe [Рис. 16].

1. **Клавиатура (клавиши 1 – 0):** Клавиатура выполняет две функции:
  - Ввод цифрового кода (пароля) для разрешения запуска двигателя.
  - Ввод требуемых цифровых значений.
2. **Дисплей:** на дисплее отображаются все системные настройки, сообщения о неисправностях системы, а также состояния ошибки.
3. **Кнопки скроллинга:** используются для переключения опций, выводимых на дисплей.
4. **Кнопка ENTER (ВВОД):** используется для выбора опций на дисплее.
5. **Ключ:** используется для включения и выключения электрической системы погрузчика, а также для запуска и остановки двигателя.

Переключатель (6) [Рис. 16] может иметь различные функции в зависимости от конфигурации машины. Для получения подробной информации см. таблицу.

ПОЗ.	ОПИСАНИЕ	НАЗНАЧЕНИЕ/ДЕЙСТВИЕ
	РАСШИРЕННОЕ УПРАВЛЕНИЕ (ACS) (спецзаказ)	Для выбора ручного управления нажмите на верхнюю часть переключателя, для выбора педального управления – на нижнюю.
	УПРАВЛЕНИЕ С ПОМОЩЬЮ ДЖОЙСТИКОВ (SJC) (спецзаказ)	Нажмите на верхнюю часть для выбора режима управления «ISO», на нижнюю часть для выбора режима управления «H».
	СИСТЕМА СВЕТОВОЙ АВАРИЙНОЙ СИГНАЛИЗАЦИИ (спецзаказ)	Для включения нажмите на верхнюю часть переключателя, для выключения – на нижнюю.
	ПРОБЛЕСКОВЫЙ МАЯЧОК (спецзаказ) <b>или</b> ПРОБЛЕСКОВЫЙ ОГОНЬ (спецзаказ)	Для включения сигнала нажмите на верхнюю часть переключателя, для выключения – на нижнюю.

## ОПИСАНИЕ ПРИБОРНОЙ ПАНЕЛИ (ПРОДОЛЖЕНИЕ)

### Правая панель (приборная панель Deluxe) (продолжение)

Рис. 17



На [Рис. 17] показан первый экран, который вы увидите на новом погрузчике.

При появлении этого экрана на дисплее вы можете ввести пароль и запустить двигатель или изменить язык по умолчанию.

**ПРИМЕЧАНИЕ.** Ваш новый погрузчик (с приборной панелью Deluxe) имеет системный пароль. Этот пароль Вам сообщит дилер. Для предотвращения несанкционированного доступа к погрузчику измените этот пароль на другой, легко запоминающийся (См. Смена системного пароля на стр. 208). Храните пароль в надежном месте.

#### Изменение языка сообщений:

Нажмите левую или правую кнопку скроллинга для прокручивания доступных языков. Выбранный язык будет языком по умолчанию, используемым на панели Deluxe [Рис. 17].

Этот язык можно в любое время изменить (См. НАСТРОЙКА ПАНЕЛИ УПРАВЛЕНИЯ на стр. 204).

#### Введите пароль:

Используйте цифры на клавиатуре для ввода пароля, затем нажмите кнопку [ENTER] ([ВВОД]). Вместо каждой введенной цифры на дисплее будет появляться символ. При вводе неправильной цифры нажмите левую кнопку скроллинга, чтобы стереть символ.

Если пароль введен неправильно, на дисплее появится сообщение [INVALID PASSWORD TRY AGAIN] ([ПАРОЛЬ НЕВЕРЕН, ПОВТОРИТЕ ПОПЫТКУ]), и будет необходимо ввести пароль снова.

Подробное описание экранов настройки системы см. в разделе НАСТРОЙКА ПАНЕЛИ УПРАВЛЕНИЯ (См. НАСТРОЙКА ПАНЕЛИ УПРАВЛЕНИЯ на стр. 204).

## ОПИСАНИЕ ПРИБОРНОЙ ПАНЕЛИ (ПРОДОЛЖЕНИЕ)

### Левая панель (с замком зажигания)

Рис. 18

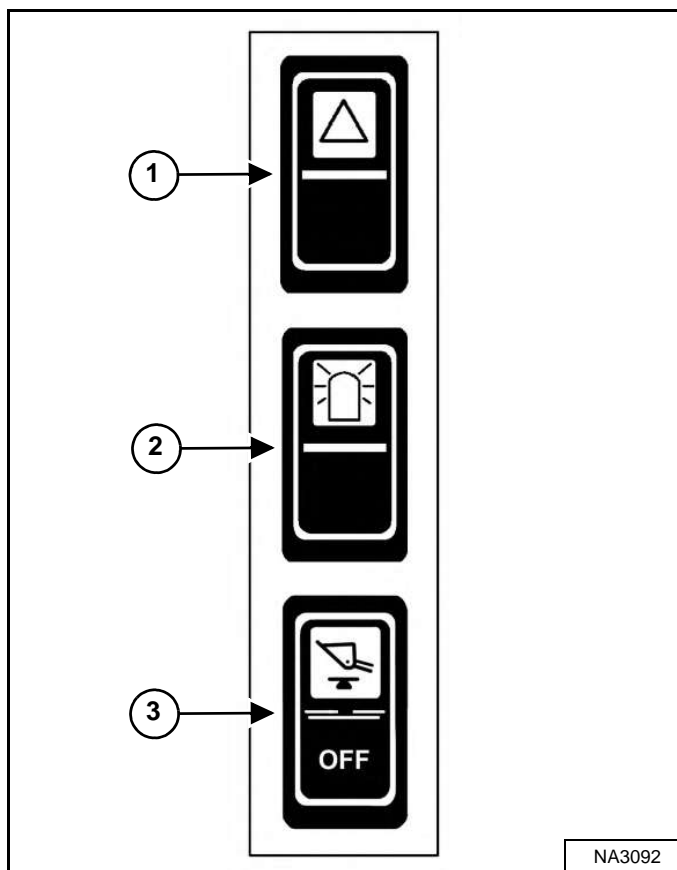

### Правая панель (с замком зажигания)

Рис. 19

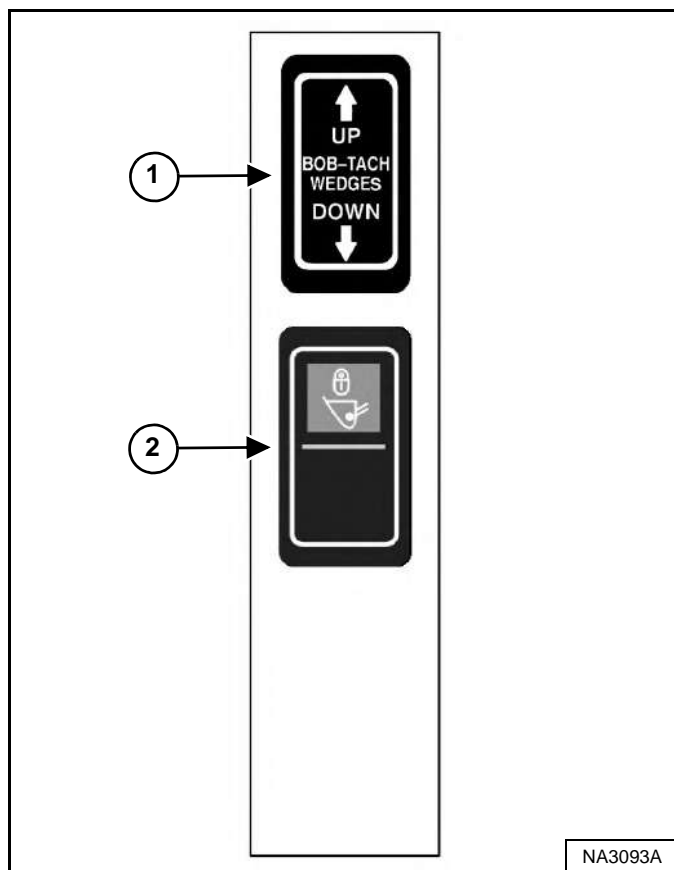

ПОЗ.	ОПИСАНИЕ	НАЗНАЧЕНИЕ/ДЕЙСТВИЕ
1	СИСТЕМА СВЕТОВОЙ АВАРИЙНОЙ СИГНАЛИЗАЦИИ (спецзаказ)	Для включения нажмите на верхнюю часть переключателя, для выключения – на нижнюю.
2	ПРОБЛЕСКОВЫЙ МАЯЧОК (спецзаказ) <b>или</b> ПРОБЛЕСКОВЫЙ ОГОНЬ (спецзаказ)	Для включения сигнала нажмите на верхнюю часть переключателя, для выключения – на нижнюю.
3	ГИДРАВЛИЧЕСКАЯ СИСТЕМА ПОЗИЦИОНИРОВАНИЯ КОВША	Для включения системы гидравлического позиционирования ковша нажмите на верхнюю часть переключателя, для выключения – на нижнюю.

ПОЗ.	ОПИСАНИЕ	НАЗНАЧЕНИЕ/ДЕЙСТВИЕ
1	СИСТЕМА ВОВ-ТАЧ С ГИДРОПРИВОДОМ (POWER BOB-TACH) (спецзаказ)	Нажмите на верхнюю часть переключателя (стрелка ВВЕРХ) и удерживайте ее нажатой для раскрытия клиньев замков Bob-Tach. Нажмите на нижнюю часть переключателя (стрелка ВНИЗ) и удерживайте ее нажатой для заведения клиньев замка Bob-Tach в отверстия монтажной рамы навесного оборудования.
2	БЛОКИРОВКА ПРИ ДВИЖЕНИИ	Нажмите на верхнюю часть переключателя для блокировки гидравлических функций подъема стрелы и наклона ковша при движении. Затем нажмите на нижнюю часть переключателя для выключения блокировки при движении.

## ОПИСАНИЕ ПРИБОРНОЙ ПАНЕЛИ (ПРОДОЛЖЕНИЕ)

### Левая нижняя панель

Рис. 20

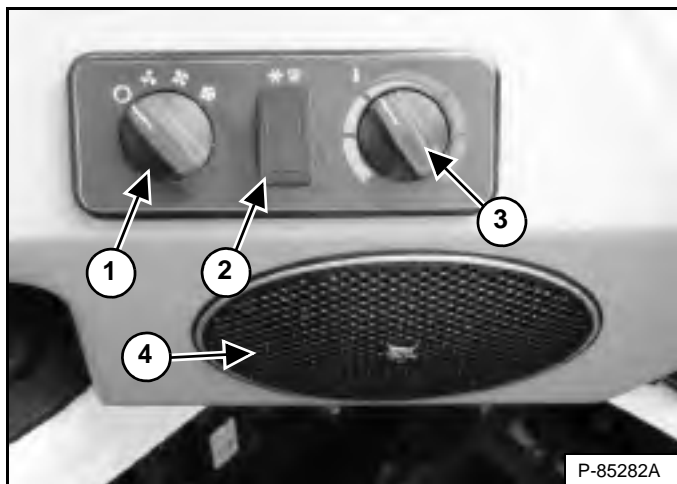

ПОЗ.	ОПИСАНИЕ	НАЗНАЧЕНИЕ/ ДЕЙСТВИЕ
1	ВЕНТИЛЯТОР ДВИГАТЕЛЯ (спецзаказ)	Чтобы увеличить скорость вращения вентилятора, поверните ручку по часовой стрелке; чтобы уменьшить – против часовой стрелки. У регулятора четыре положения: ВЫКЛ-1-2-3.
2	НЕ ИСПОЛЬЗУЕТСЯ	---
3	РЕГУЛИРОВКА ТЕМПЕРАТУРЫ (спецзаказ)	Чтобы увеличить температуру, поверните ручку по часовой стрелке; чтобы уменьшить – против часовой стрелки.
4	ДИНАМИК (спецзаказ)	Левый динамик используется с радио (спецзаказ).

### Правая нижняя панель

Рис. 21



ПОЗ.	ОПИСАНИЕ	НАЗНАЧЕНИЕ/ ДЕЙСТВИЕ
1	РАЗЪЕМ ПИТАНИЯ	Обеспечивает подачу напряжения 12 В для питания дополнительного оборудования.
2	РАДИО (спецзаказ)	См. «Радио» в настоящем руководстве.
3	ГНЕЗДО ДЛЯ ПОДКЛЮЧЕНИЯ НАУШНИКОВ (спецзаказ)	Используется для подключения наушников к радио (спецзаказ). При подключении звук в динамиках автоматически выключается.
4	ДИНАМИК (спецзаказ)	Правый динамик используется с радио (спецзаказ).

## ОПИСАНИЕ ПРИБОРНОЙ ПАНЕЛИ (ПРОДОЛЖЕНИЕ)

### Радио

Данная машина может оборудоваться радио.

Рис. 22

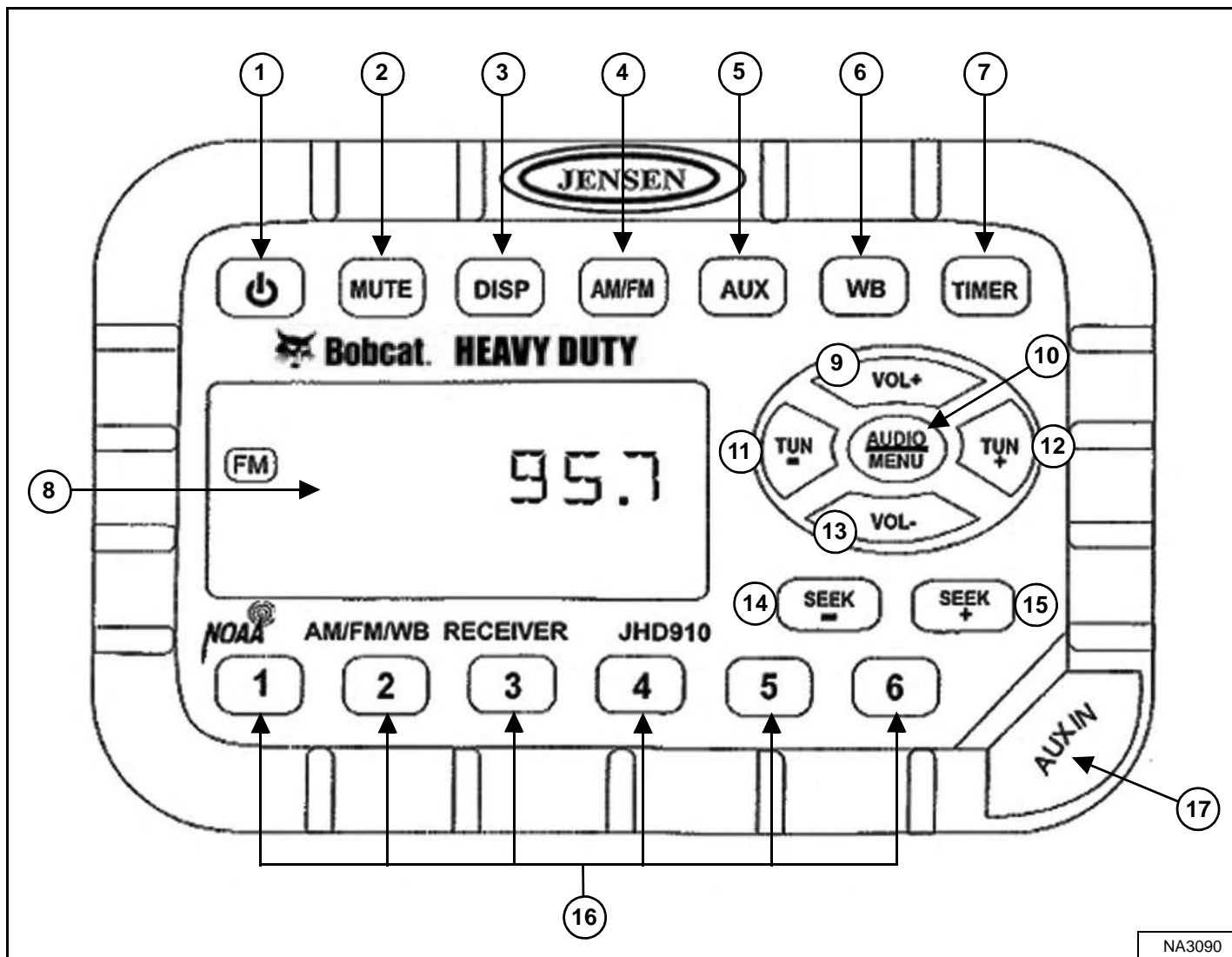

В приведенной на следующей странице таблице дано ОПИСАНИЕ и указано НАЗНАЧЕНИЕ/ДЕЙСТВИЕ для каждого элемента управления радио [Рис. 22].

**ПРИМЕЧАНИЕ.** См. «ДИСПЛЕЙ» в таблице для получения информации о настройке часов.

## ОПИСАНИЕ ПРИБОРНОЙ ПАНЕЛИ (ПРОДОЛЖЕНИЕ)

### Радио (продолжение)

ПОЗ.	ОПИСАНИЕ	НАЗНАЧЕНИЕ/ДЕЙСТВИЕ
1	POWER (ПИТАНИЕ)	Нажмите, чтобы включить, снова нажмите, чтобы выключить.
2	MUTE (БЕЗЗВУЧНЫЙ РЕЖИМ)	Нажмите, чтобы включить беззвучный режим; на дисплее отобразится надпись MUTE (БЕЗЗВУЧНЫЙ РЕЖИМ); нажмите снова, чтобы выключить.
3	DISPLAY (ДИСПЛЕЙ)	Нажмите для переключения между функциями (частота приемника, дополнительный разъем, информация о погоде или таймер) и режимом часов. Нажмите и удерживайте для настройки режима часов; используйте кнопку FREQUENCY DOWN (TUN -) (ЧАСТОТА, ВНИЗ) для ввода часов, кнопку FREQUENCY UP (TUN +) (ЧАСТОТА, ВВЕРХ) для ввода минут; затем система автоматически вернется в обычный режим.
4	BAND (ДИАПАЗОН)	Нажмите для выбора режима настройки. Нажмите для переключения между 2-мя диапазонами AM (CB) и 3-мя FM.
5	AUXILIARY (ДОПОЛНИТЕЛЬНЫЙ РАЗЪЕМ)	Нажмите для выбора режима дополнительного разъема. Переносное аудиоустройство (MP3-плеер) должно быть подключено к дополнительному разъему.
6	WEATHER BAND (ПОГОДА)	Нажмите для выбора погодной радиостанции; используйте кнопки FREQUENCY UP (TUN +) и FREQUENCY DOWN (TUN -) для лучшей настройки. Если активирована функция информирования о погоде, радиоприемник автоматически переключится с текущей функции на соответствующую волну при получении сообщения о погоде. См. AUDIO / MENU ADJUSTMENT (НАСТРОЙКА АУДИО/МЕНЮ) в данной таблице.
7	TIMER (ТАЙМЕР)	Нажмите для выбора режима таймера. Нажмите для включения функции таймера; снова нажмите для остановки таймера; снова нажмите для возобновления работы таймера или нажмите и удерживайте для сброса таймера и выхода из этого режима.
8	ДИСПЛЕЙ	Отображаются время, частота и активные функции.
9	VOLUME UP (ГРОМКОСТЬ, ВВЕРХ)	Увеличение уровня громкости; текущий уровень громкости (0 – 40) отобразится на дисплее в течение короткого времени.
10	AUDIO / MENU ADJUSTMENT (НАСТРОЙКА АУДИО/МЕНЮ)	НАСТРОЙКА АУДИО: нажмите для переключения между режимами эквалайзера – низкие частоты, высокие частоты, баланс; используйте кнопки VOLUME UP (VOL +) (ГРОМКОСТЬ, ВВЕРХ) и VOLUME DOWN (VOL -) (ГРОМКОСТЬ, ВНИЗ) для настройки; затем система автоматически вернется в обычный режим. НАСТРОЙКА МЕНЮ: нажмите и удерживайте в течение трех секунд для ввода настроек меню; нажмите для переключения между настройками; используйте кнопки VOLUME UP (VOL +) и VOLUME DOWN (VOL -) для настройки при появлении нужной функции; затем система автоматически вернется в обычный режим. <ul style="list-style-type: none"> <li>Звуковое подтверждение (вкл. или выкл.) – звуковой сигнал при нажатии клавиши.</li> <li>Регион (США или Европа) – выбор соответствующего региона.</li> <li>Дисплей часов (12 или 24) – выбор формата отображения времени: 12- или 24-часовой.</li> <li>Уровень яркости дисплея (низкий, средний, высокий) – настройка яркости дисплея.</li> <li>Подсветка (желтая или зеленая) – выбор цвета подсветки дисплея.</li> <li>Громкость при включении питания (0 – 40) – настройка уровня громкости по умолчанию при включении радио.</li> <li>Информирование о погоде (вкл. или выкл.) – активация функции информирования о погоде.</li> </ul>
11	FREQUENCY DOWN (ЧАСТОТА, ВНИЗ)	Нажмите для ручной настройки на радиостанцию с более низкой частотой.
12	FREQUENCY UP (ЧАСТОТА, ВВЕРХ)	Нажмите для ручной настройки на радиостанцию с более высокой частотой.
13	VOLUME DOWN (ГРОМКОСТЬ, ВНИЗ)	Уменьшение уровня громкости; текущий уровень громкости (0 – 40) отобразится на дисплее в течение короткого времени.
14	SEEK FREQUENCY DOWN (ПОИСК ЧАСТОТЫ, ВНИЗ)	Нажмите для автоматической настройки на следующую сильную станцию с более низкой частотой.
15	SEEK FREQUENCY UP (ПОИСК ЧАСТОТЫ, ВВЕРХ)	Нажмите для автоматической настройки на следующую сильную станцию с более высокой частотой.
16	PRESET STATIONS (ПРЕДУСТАНОВЛЕННЫЕ СТАНЦИИ)	Сохранение и повторный выбор радиостанций для диапазонов AM и FM. Нажмите и удерживайте для сохранения текущей радиостанции; нажмите на кнопку для повторного выбора станции.
17	AUXILIARY INPUT JACK (ДОПОЛНИТЕЛЬНЫЙ РАЗЪЕМ)	Подсоедините переносное аудиоустройство (MP3-плеер) к разъему 3,5 мм (1/8 дюйма) и нажмите кнопку AUXILIARY.



## ОРГАНЫ УПРАВЛЕНИЯ

### Описание

Данный погрузчик имеет четыре конфигурации управления функциями подъема/наклона и вождения погрузчика/маневрирования:

- Органы управления в стандартном исполнении – для функций подъема и наклона используются педали. Для вождения погрузчика и маневрирования используются рычаги управления.
- Расширенное управление (ACS) (спецзаказ) – для управления функциями подъема и наклона используются (по выбору) педали или рукоятки. Для вождения погрузчика и маневрирования используются рычаги управления.
- Система ручного управления (АНС) (спецзаказ) – для функций подъема и наклона используются рукоятки. Для вождения погрузчика и маневрирования используются рычаги управления.
- Управление с помощью джойстиков (SJC) (спецзаказ) – для функций подъема / наклона и вождения погрузчика и маневрирования используются джойстики.

### Органы управления в стандартном исполнении

Рис. 23

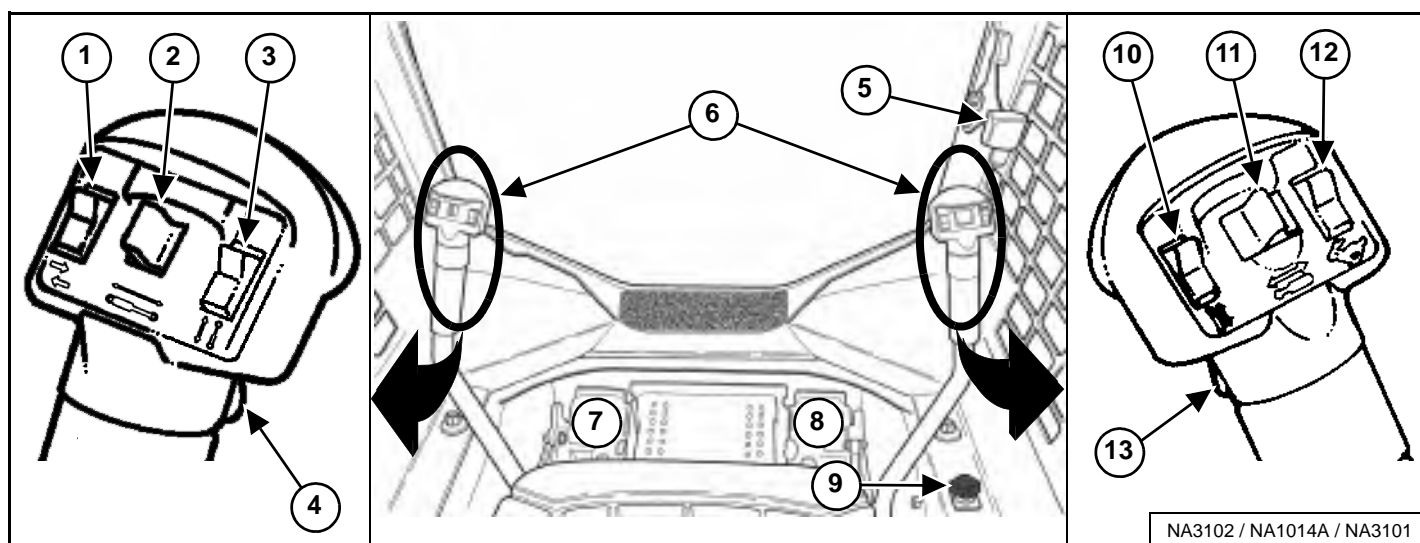

NA3102 / NA1014A / NA3101

ПОЗ.	ОПИСАНИЕ	НАЗНАЧЕНИЕ/ДЕЙСТВИЕ
1	УКАЗАТЕЛИ ПОВОРОТА (спецзаказ)	Нажмите на верхнюю часть для включения правого сигнала, на нижнюю часть для включения левого сигнала и на центральную часть для отключения сигнала поворота.
2	ЗАДНЯЯ ДОП. ГИДРАВЛИКА (спецзаказ) Также: СИСТЕМА УПРАВЛЕНИЯ НАВЕСНЫМ ОБОРУДОВАНИЕМ	См. «Управление ЗАДНЕЙ доп. гидравликой» в настоящем руководстве. См. «УСТРОЙСТВО УПРАВЛЕНИЯ НАВЕСНЫМ ОБОРУДОВАНИЕМ» в настоящем руководстве.
3	СИСТЕМА УПРАВЛЕНИЯ НАВЕСНЫМ ОБОРУДОВАНИЕМ	См. «УСТРОЙСТВО УПРАВЛЕНИЯ НАВЕСНЫМ ОБОРУДОВАНИЕМ» в настоящем руководстве.
4	ПЕРЕДНИЙ ЗВУКОВОЙ СИГНАЛ	Чтобы включить передний звуковой сигнал, нажмите передний переключатель.
5	РЫЧАГ УПРАВЛЕНИЯ ОБОРОТАМИ ДВИГАТЕЛЯ	См. «РЫЧАГ УПРАВЛЕНИЯ ОБОРОТАМИ ДВИГАТЕЛЯ» в настоящем руководстве.
6	РЫЧАГИ УПРАВЛЕНИЯ ДВИЖЕНИЕМ	См. «ВОЖДЕНИЕ ПОГРУЗЧИКА И МАНЕВРИРОВАНИЕ» в настоящем руководстве.
7	ПЕДАЛЬ УПРАВЛЕНИЯ СТРЕЛАМИ	См. «ОРГАНЫ УПРАВЛЕНИЯ ГИДРАВЛИКОЙ» в настоящем руководстве.
8	ПЕДАЛЬ НАКЛОНА КОВША	См. «ОРГАНЫ УПРАВЛЕНИЯ ГИДРАВЛИКОЙ» в настоящем руководстве.
9	РУКОЯТКА АВАРИЙНОГО ОПУСКАНИЯ СТРЕЛЫ	См. «РУКОЯТКА АВАРИЙНОГО ОПУСКАНИЯ СТРЕЛЫ» в настоящем руководстве.
10	СИСТЕМА УПРАВЛЕНИЯ НАВЕСНЫМ ОБОРУДОВАНИЕМ	См. «УСТРОЙСТВО УПРАВЛЕНИЯ НАВЕСНЫМ ОБОРУДОВАНИЕМ» в настоящем руководстве.
11	ПЕРЕДНЯЯ ДОП. ГИДРАВЛИКА	См. «Управление ПЕРЕДНЕЙ доп. гидравликой» в настоящем руководстве.
12	ДВУХПОЗИЦИОННЫЙ ПЕРЕКЛЮЧАТЕЛЬ СКОРОСТЕЙ (спецзаказ)	См. «ДВУХПОЗИЦИОННЫЙ ПЕРЕКЛЮЧАТЕЛЬ СКОРОСТЕЙ» в настоящем руководстве.
13	УПРАВЛЕНИЕ ДОП. ГИДРАВЛИКОЙ (НЕПРЕРЫВНАЯ ПОДАЧА)	См. «Управление ПЕРЕДНЕЙ доп. гидравликой (НЕПРЕРЫВНАЯ ПОДАЧА)» в настоящем руководстве.

## ОРГАНЫ УПРАВЛЕНИЯ (ПРОДОЛЖЕНИЕ)

### Расширенное управление (ACS)

Рис. 24

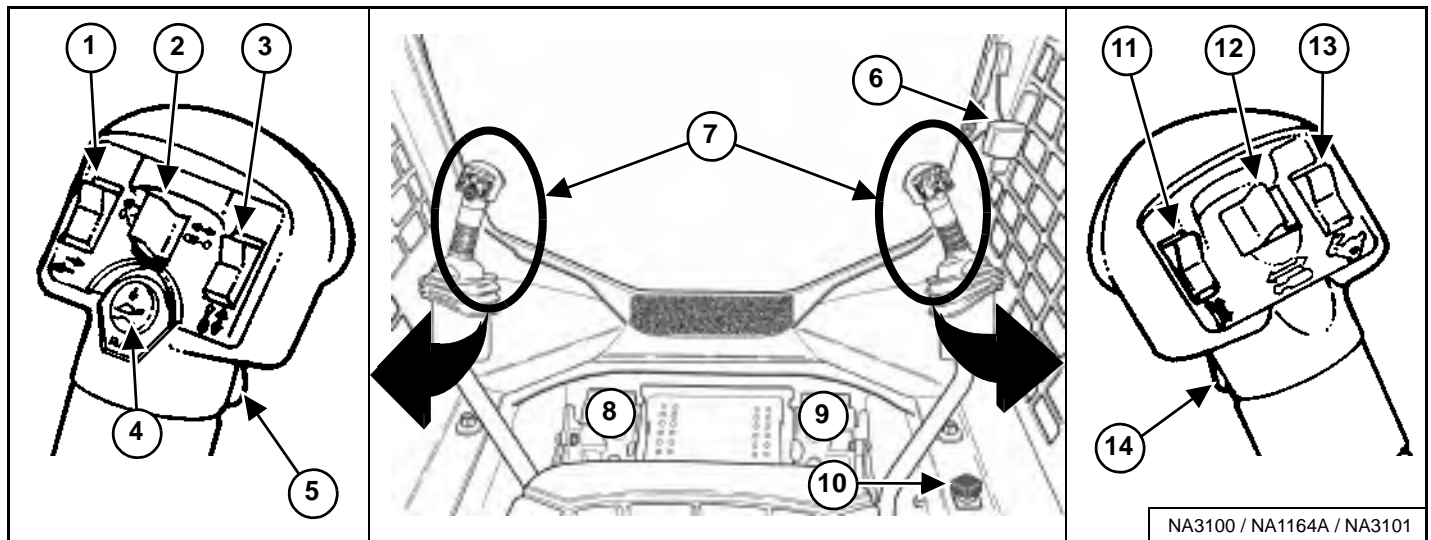

NA3100 / NA1164A / NA3101

ПОЗ.	ОПИСАНИЕ	НАЗНАЧЕНИЕ/ДЕЙСТВИЕ
1	УКАЗАТЕЛИ ПОВОРОТА (спецзаказ)	Нажмите на верхнюю часть для включения правого сигнала, на нижнюю часть для включения левого сигнала и на центральную часть для отключения сигнала поворота.
2	ЗАДНЯЯ ДОП. ГИДРАВЛИКА (спецзаказ) Также: СИСТЕМА УПРАВЛЕНИЯ НАВЕСНЫМ ОБОРУДОВАНИЕМ	См. «Управление ЗАДНЕЙ доп. гидравликой» в настоящем руководстве. См. «УСТРОЙСТВО УПРАВЛЕНИЯ НАВЕСНЫМ ОБОРУДОВАНИЕМ» в настоящем руководстве.
3	СИСТЕМА УПРАВЛЕНИЯ НАВЕСНЫМ ОБОРУДОВАНИЕМ	См. «УСТРОЙСТВО УПРАВЛЕНИЯ НАВЕСНЫМ ОБОРУДОВАНИЕМ» в настоящем руководстве.
4	ПОПЛАВКОВОЕ РЕГУЛИРОВАНИЕ	См. «ОРГАНЫ УПРАВЛЕНИЯ ГИДРАВЛИКОЙ» в настоящем руководстве.
5	ПЕРЕДНИЙ ЗВУКОВОЙ СИГНАЛ	Чтобы включить передний звуковой сигнал, нажмите передний переключатель.
6	РЫЧАГ УПРАВЛЕНИЯ ОБОРОТАМИ ДВИГАТЕЛЯ	См. «РЫЧАГ УПРАВЛЕНИЯ ОБОРОТАМИ ДВИГАТЕЛЯ» в настоящем руководстве.
7	РЫЧАГИ УПРАВЛЕНИЯ и РУЧКИ УПРАВЛЕНИЯ ПОДЪЕМОМ/ НАКЛОНОМ	См. «ВОЖДЕНИЕ ПОГРУЗЧИКА И МАНЕВРИРОВАНИЕ» и «ОРГАНЫ УПРАВЛЕНИЯ ГИДРАВЛИКОЙ» в настоящем руководстве.
8	ПЕДАЛЬ УПРАВЛЕНИЯ СТРЕЛАМИ	См. «ОРГАНЫ УПРАВЛЕНИЯ ГИДРАВЛИКОЙ» в настоящем руководстве.
9	ПЕДАЛЬ НАКЛОНА КОВША	См. «ОРГАНЫ УПРАВЛЕНИЯ ГИДРАВЛИКОЙ» в настоящем руководстве.
10	РУКОЯТКА АВАРИЙНОГО ОПУСКАНИЯ СТРЕЛЫ	См. «РУКОЯТКА АВАРИЙНОГО ОПУСКАНИЯ СТРЕЛЫ» в настоящем руководстве.
11	СИСТЕМА УПРАВЛЕНИЯ НАВЕСНЫМ ОБОРУДОВАНИЕМ	См. «УСТРОЙСТВО УПРАВЛЕНИЯ НАВЕСНЫМ ОБОРУДОВАНИЕМ» в настоящем руководстве.
12	ПЕРЕДНЯЯ ДОП. ГИДРАВЛИКА	См. «Управление ПЕРЕДНЕЙ доп. гидравликой» в настоящем руководстве.
13	ДВУХПОЗИЦИОННЫЙ ПЕРЕКЛЮЧАТЕЛЬ СКОРОСТЕЙ (спецзаказ)	См. «ДВУХПОЗИЦИОННЫЙ ПЕРЕКЛЮЧАТЕЛЬ СКОРОСТЕЙ» в настоящем руководстве.
14	УПРАВЛЕНИЕ ДОП. ГИДРАВЛИКОЙ (НЕПРЕРЫВНАЯ ПОДАЧА)	См. «Управление ПЕРЕДНЕЙ доп. гидравликой (НЕПРЕРЫВНАЯ ПОДАЧА)» в настоящем руководстве.

## ОРГАНЫ УПРАВЛЕНИЯ (ПРОДОЛЖЕНИЕ)

### Система ручного управления (АНС)

Рис. 25

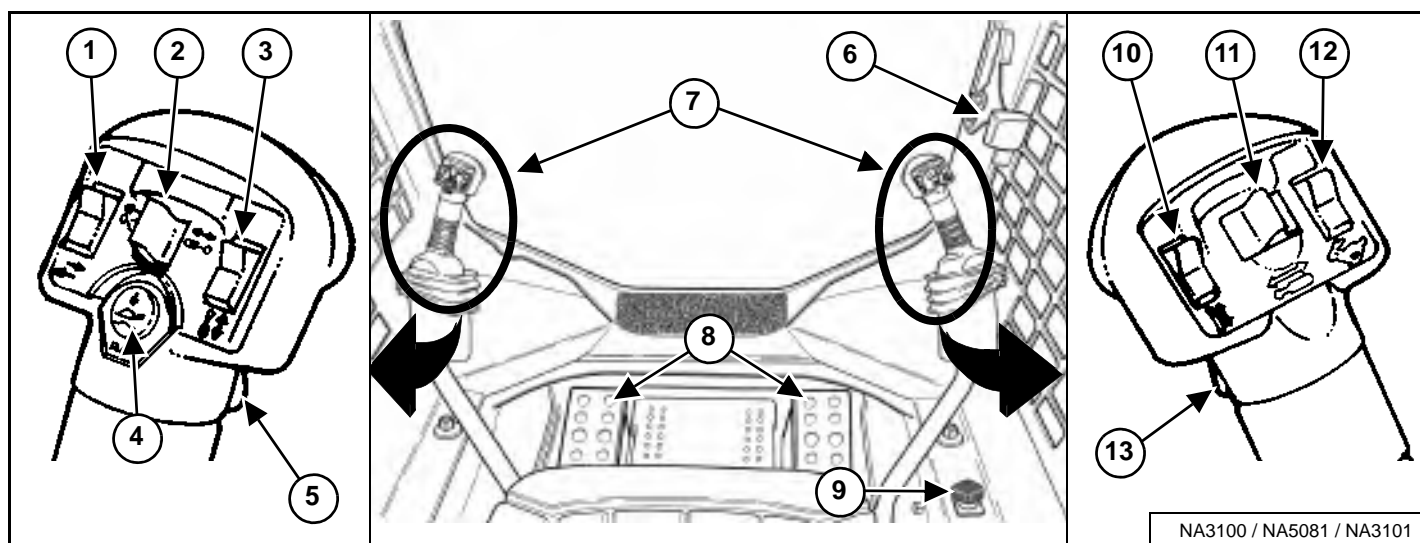

NA3100 / NA5081 / NA3101

ПОЗ.	ОПИСАНИЕ	НАЗНАЧЕНИЕ/ДЕЙСТВИЕ
1	УКАЗАТЕЛИ ПОВОРОТА (спецзаказ)	Нажмите на верхнюю часть для включения правого сигнала, на нижнюю часть для включения левого сигнала и на центральную часть для отключения сигнала поворота.
2	ЗАДНЯЯ ДОП. ГИДРАВЛИКА (спецзаказ) Также: СИСТЕМА УПРАВЛЕНИЯ НАВЕСНЫМ ОБОРУДОВАНИЕМ	См. «Управление ЗАДНЕЙ доп. гидравликой» в настоящем руководстве. См. «УСТРОЙСТВО УПРАВЛЕНИЯ НАВЕСНЫМ ОБОРУДОВАНИЕМ» в настоящем руководстве.
3	СИСТЕМА УПРАВЛЕНИЯ НАВЕСНЫМ ОБОРУДОВАНИЕМ	См. «УСТРОЙСТВО УПРАВЛЕНИЯ НАВЕСНЫМ ОБОРУДОВАНИЕМ» в настоящем руководстве.
4	ПОПЛАВКОВОЕ РЕГУЛИРОВАНИЕ	См. «ОРГАНЫ УПРАВЛЕНИЯ ГИДРАВЛИКОЙ» в настоящем руководстве.
5	ПЕРЕДНИЙ ЗВУКОВОЙ СИГНАЛ	Чтобы включить передний звуковой сигнал, нажмите передний переключатель.
6	РЫЧАГ УПРАВЛЕНИЯ ОБОРОТАМИ ДВИГАТЕЛЯ	См. «РЫЧАГ УПРАВЛЕНИЯ ОБОРОТАМИ ДВИГАТЕЛЯ» в настоящем руководстве.
7	РЫЧАГИ УПРАВЛЕНИЯ И РУЧКИ УПРАВЛЕНИЯ ПОДЪЕМОМ/ НАКЛОНОМ	См. «ВОЖДЕНИЕ ПОГРУЗЧИКА И МАНЕВРИРОВАНИЕ» и «ОРГАНЫ УПРАВЛЕНИЯ ГИДРАВЛИКОЙ» в настоящем руководстве.
8	ПОДНОЖКИ	Во избежание травматизма, держите ступни на подножках.
9	РУКОЯТКА АВАРИЙНОГО ОПУСКАНИЯ СТРЕЛЫ	См. «РУКОЯТКА АВАРИЙНОГО ОПУСКАНИЯ СТРЕЛЫ» в настоящем руководстве.
10	СИСТЕМА УПРАВЛЕНИЯ НАВЕСНЫМ ОБОРУДОВАНИЕМ	См. «УСТРОЙСТВО УПРАВЛЕНИЯ НАВЕСНЫМ ОБОРУДОВАНИЕМ» в настоящем руководстве.
11	ПЕРЕДНЯЯ ДОП. ГИДРАВЛИКА	См. «Управление ПЕРЕДНЕЙ доп. гидравликой» в настоящем руководстве.
12	ДВУХПОЗИЦИОННЫЙ ПЕРЕКЛЮЧАТЕЛЬ СКОРОСТЕЙ (спецзаказ)	См. «ДВУХПОЗИЦИОННЫЙ ПЕРЕКЛЮЧАТЕЛЬ СКОРОСТЕЙ» в настоящем руководстве.
13	УПРАВЛЕНИЕ ДОП. ГИДРАВЛИКОЙ (НЕПРЕРЫВНАЯ ПОДАЧА)	См. «Управление ПЕРЕДНЕЙ доп. гидравликой (НЕПРЕРЫВНАЯ ПОДАЧА)» в настоящем руководстве.

# ОРГАНЫ УПРАВЛЕНИЯ (ПРОДОЛЖЕНИЕ)

## Управление с помощью джойстика (SJC)

Рис. 26

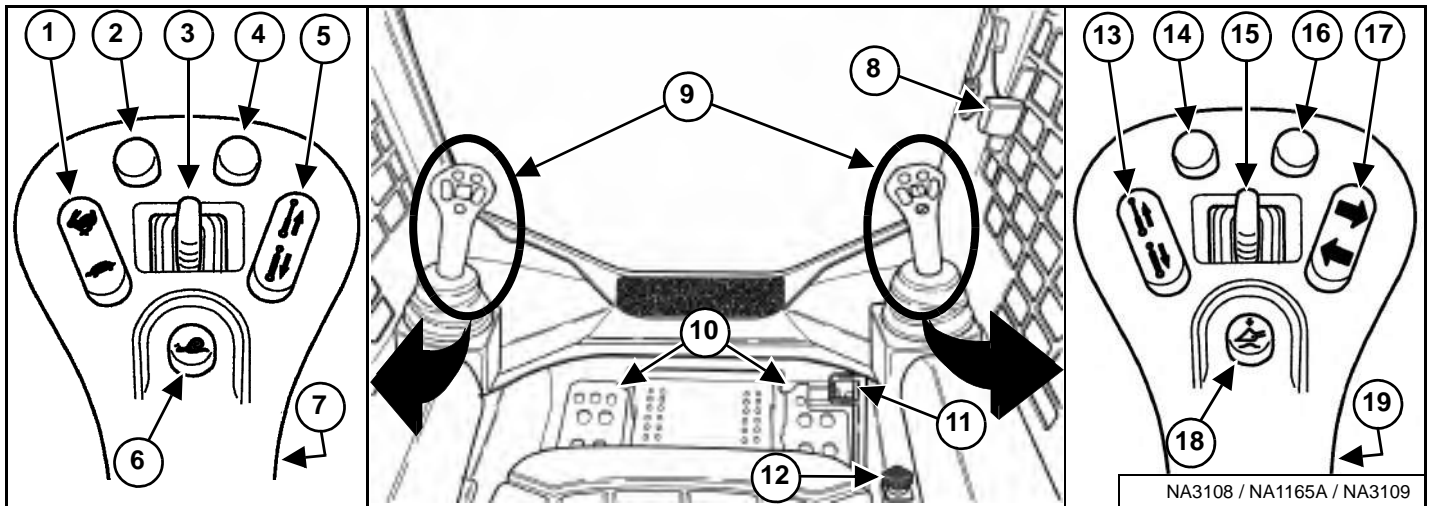

ПОЗ.	ОПИСАНИЕ	НАЗНАЧЕНИЕ/ДЕЙСТВИЕ
1	ДВУХПОЗИЦИОННЫЙ ПЕРЕКЛЮЧАТЕЛЬ СКОРОСТЕЙ (спецзаказ) Также: УПРАВЛЕНИЕ СКОРОСТНЫМ РЕЖИМОМ	См. «ДВУХПОЗИЦИОННЫЙ ПЕРЕКЛЮЧАТЕЛЬ СКОРОСТЕЙ» в настоящем руководстве. См. «УПРАВЛЕНИЕ СКОРОСТНЫМ РЕЖИМОМ» в настоящем руководстве.
2 *	КОМПЕНСАЦИЯ САМОПРОИЗВОЛЬНОГО ДВИЖЕНИЯ РУЛЕВОГО УПРАВЛЕНИЯ Также: ОТКЛИК ПРИВОДА	См. раздел КОМПЕНСАЦИЯ САМОПРОИЗВОЛЬНОГО СМЕЩЕНИЯ РУЛЕВОГО УПРАВЛЕНИЯ в настоящем руководстве. См. «ОТКЛИК ПРИВОДА» в настоящем руководстве.
3	ЗАДНЯЯ ДОП. ГИДРАВЛИКА (спецзаказ) Также: СИСТЕМА УПРАВЛЕНИЯ НАВЕСНЫМ ОБОРУДОВАНИЕМ	См. «Управление ЗАДНЕЙ доп. гидравликой» в настоящем руководстве. См. «УСТРОЙСТВО УПРАВЛЕНИЯ НАВЕСНЫМ ОБОРУДОВАНИЕМ» в настоящем руководстве.
4 *	КОМПЕНСАЦИЯ САМОПРОИЗВОЛЬНОГО ДВИЖЕНИЯ РУЛЕВОГО УПРАВЛЕНИЯ Также: ОТКЛИК ПРИВОДА	См. раздел КОМПЕНСАЦИЯ САМОПРОИЗВОЛЬНОГО СМЕЩЕНИЯ РУЛЕВОГО УПРАВЛЕНИЯ в настоящем руководстве. См. «ОТКЛИК ПРИВОДА» в настоящем руководстве.
5	СИСТЕМА УПРАВЛЕНИЯ НАВЕСНЫМ ОБОРУДОВАНИЕМ	См. «УСТРОЙСТВО УПРАВЛЕНИЯ НАВЕСНЫМ ОБОРУДОВАНИЕМ» в настоящем руководстве.
6	УПРАВЛЕНИЕ СКОРОСТНЫМ РЕЖИМОМ	См. «УПРАВЛЕНИЕ СКОРОСТНЫМ РЕЖИМОМ» в настоящем руководстве.
7	ПЕРЕДНИЙ ЗВУКОВОЙ СИГНАЛ	Чтобы включить передний звуковой сигнал, нажмите передний переключатель.
8	УПРАВЛЕНИЕ ОБОРОТАМИ ДВИГАТЕЛЯ (РУЧНОЕ УПРАВЛЕНИЕ)	См. «РЫЧАГ УПРАВЛЕНИЯ ОБОРОТАМИ ДВИГАТЕЛЯ» в настоящем руководстве.
9	(ДЖОЙСТИКИ)	См. «ВОЖДЕНИЕ ПОГРУЗЧИКА И МАНЕВРИРОВАНИЕ» и «ОРГАНЫ УПРАВЛЕНИЯ ГИДРАВЛИКОЙ» в настоящем руководстве.
10	ПОДНОЖКИ	Во избежание травматизма, держите ступни на подножках.
11	УПРАВЛЕНИЕ ОБОРОТАМИ ДВИГАТЕЛЯ (НОЖНОЕ УПРАВЛЕНИЕ)	См. «РЫЧАГ УПРАВЛЕНИЯ ОБОРОТАМИ ДВИГАТЕЛЯ» в настоящем руководстве.
12	РУКОЯТКА АВАРИЙНОГО ОПУСКАНИЯ СТРЕЛЫ	См. «РУКОЯТКА АВАРИЙНОГО ОПУСКАНИЯ СТРЕЛЫ» в настоящем руководстве.
13	СИСТЕМА УПРАВЛЕНИЯ НАВЕСНЫМ ОБОРУДОВАНИЕМ	См. «УСТРОЙСТВО УПРАВЛЕНИЯ НАВЕСНЫМ ОБОРУДОВАНИЕМ» в настоящем руководстве.
14 *	НЕ ИСПОЛЬЗУЕТСЯ	- - -
15	ПЕРЕДНЯЯ ДОП. ГИДРАВЛИКА	См. «Управление ПЕРЕДНЕЙ доп. гидравликой» в настоящем руководстве.
16 *	НЕ ИСПОЛЬЗУЕТСЯ	- - -
17	УКАЗАТЕЛИ ПОВОРОТА (спецзаказ)	Нажмите на верхнюю часть для включения правого сигнала, для его отключения нажмите повторно. Нажмите на нижнюю часть для включения левого сигнала, для его отключения нажмите повторно.
18	ПОПЛАВКОВОЕ РЕГУЛИРОВАНИЕ	См. «ОРГАНЫ УПРАВЛЕНИЯ ГИДРАВЛИКОЙ» в настоящем руководстве.
19	УПРАВЛЕНИЕ ДОП. ГИДРАВЛИКОЙ (НЕПРЕРЫВНАЯ ПОДАЧА)	См. «Управление ПЕРЕДНЕЙ доп. гидравликой (НЕПРЕРЫВНАЯ ПОДАЧА)» в настоящем руководстве.

\*Также используется в качестве управления функцией навесного оборудования: см. Руководство по эксплуатации и обслуживанию для соответствующего навесного оборудования.

## КАБИНА ОПЕРАТОРА

### Описание

Для защиты оператора при опрокидывании и от падающих предметов на погрузчике Bobcat установлена кабина оператора (с системами ROPS и FOPS) в качестве стандартного оборудования. Для защиты при опрокидывании следует использовать ремень безопасности.

### ПРЕДУПРЕЖДЕНИЕ

Запрещается вносить изменения в конструкцию кабины посредством сварки, шлифовки, сверления отверстий или добавления приспособлений, если на выполнение таких работ не получены указания компании Bobcat. Модификация кабины может стать причиной выхода из строя систем защиты оператора при опрокидывании и от падающих предметов, что может привести к травмам или смерти.

W-2069-0200

### Боковые окна

Рис. 27

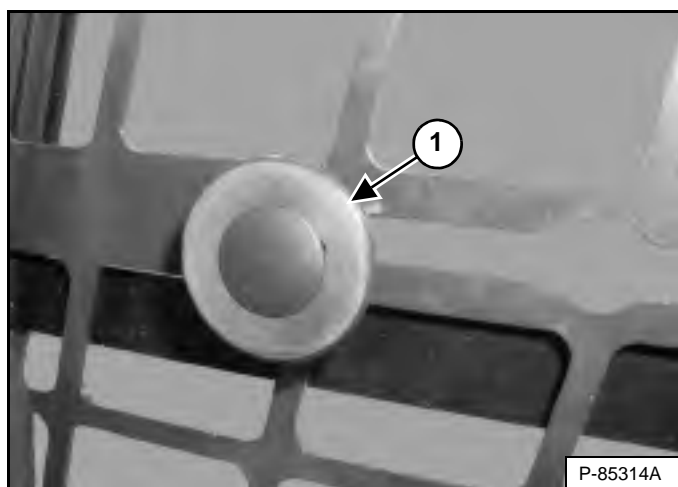

Потяните рукоятку (1) [Рис. 27] и надавите назад для того, чтобы открыть окно. Зафиксируйте рукоятку у выреза для блокировки в нужном положении. Потяните рукоятку и надавите вперед для того, чтобы закрыть окно.

### Работа двери

Данная машина может оборудоваться передней дверью.

Рис. 28

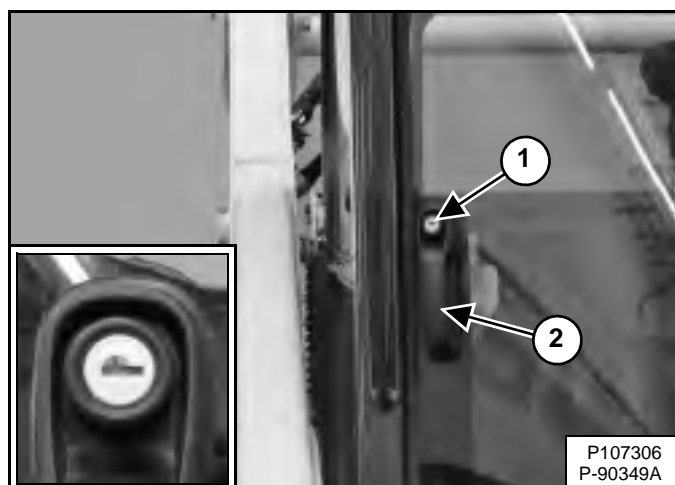

Надавите на рукоятку (1) и потяните за ручку (2) для открытия передней двери. В рукоятке имеется замок (см. врезку) [Рис. 28] для блокирования передней двери, когда погрузчик не используется.

Рис. 29

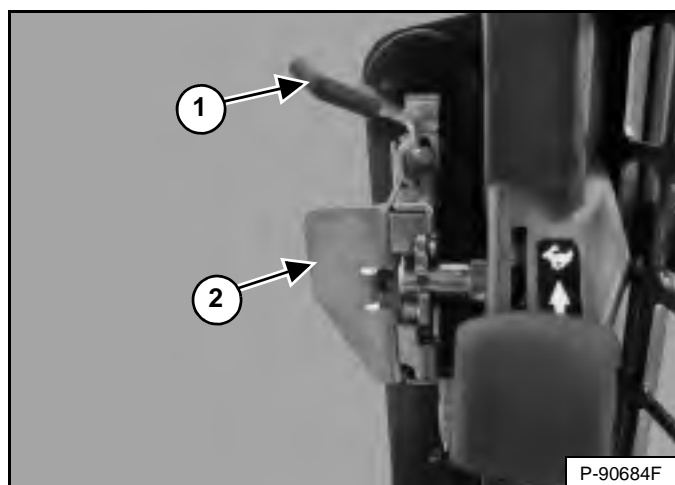

Закройте переднюю дверь с помощью ручки (2) [Рис. 29].

Потяните рычаг (1) на себя, чтобы отпереть переднюю дверь. Надавите на рукоятку (2) [Рис. 29], чтобы открыть переднюю дверь.

## КАБИНА ОПЕРАТОРА (ПРОДОЛЖЕНИЕ)

### Передний стеклоочиститель

Данная машина может оборудоваться передним стеклоочистителем.

Рис. 30

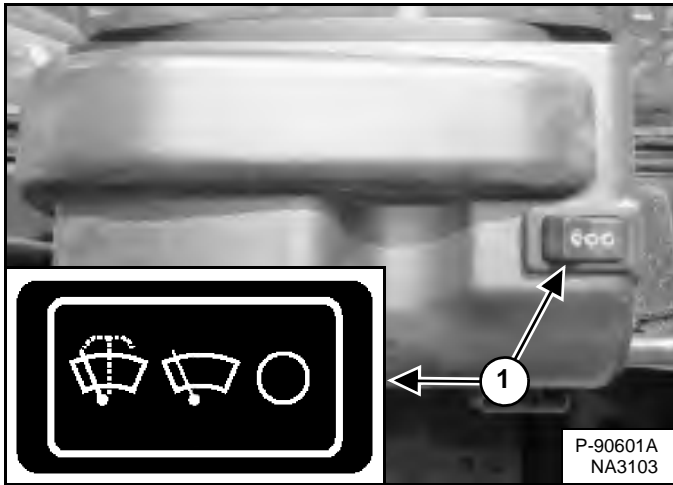

Нажмите на левую часть переключателя (1) [Рис. 30] для включения переднего стеклоочистителя (для подачи стеклоомывающей жидкости нажмите и удерживайте в нажатом положении). Нажмите на правую часть переключателя для выключения стеклоочистителя.

Рис. 31

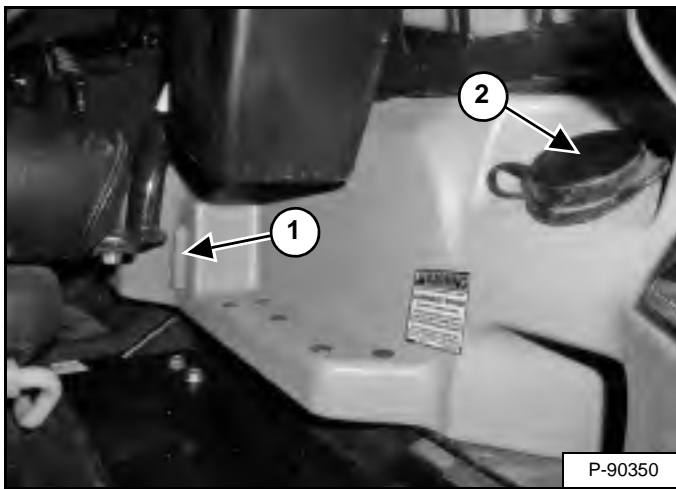

Бачок стеклоомывателя расположен слева от сиденья оператора. Проверьте уровень жидкости через смотровое окно (1). Отверните пробку (2) [Рис. 31] для добавления омывающей жидкости.

### Освещение кабины

Освещение кабины расположено над левым плечом оператора. В этом погрузчике возможно освещение двух типов. Эксплуатация освещения каждого типа объяснена далее.

Рис. 32

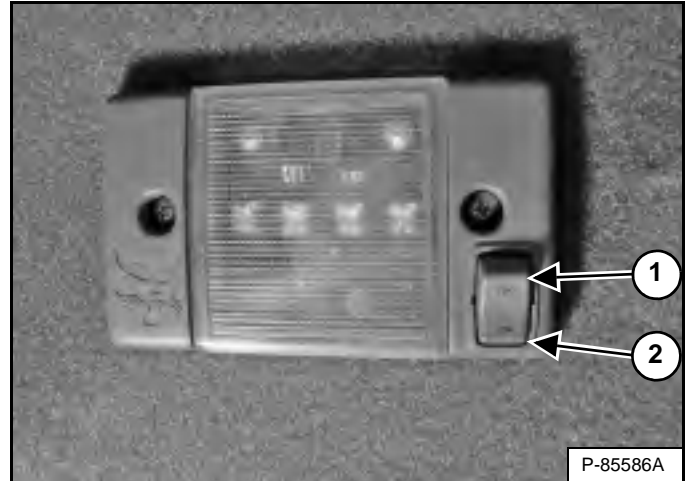

Нажмите на эту сторону переключателя (1) для включения освещения. Нажмите на эту сторону переключателя (2) [Рис. 32] для выключения освещения.

Рис. 33

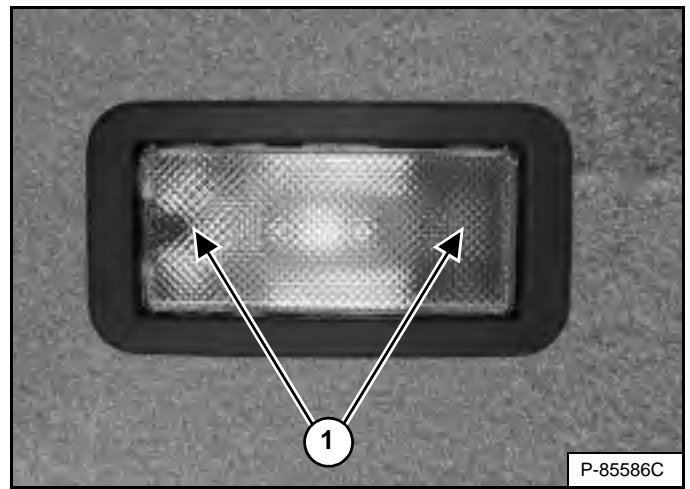

Нажмите на любую сторону линзы (1) [Рис. 33] для включения освещения. Верните линзу в центральное положение для выключения освещения.

## СИСТЕМОЙ БЛОКИРОВКИ УПРАВЛЕНИЯ BOBCAT (BICS™)

### Описание



**ВО ИЗБЕЖАНИЕ ТРАВМ ИЛИ СМЕРТИ**  
Система блокировки управления Bobcat (BICS) должна отключить функции подъема, наклона и тяги привода. Если этого не происходит, свяжитесь с дилером для проведения ремонта. **НЕ ВНОСИТЕ ИЗМЕНЕНИЙ** в конструкцию системы.

W-2151-1111

Рис. 34



Система блокировки управления Bobcat (BICS™) состоит из подвижного защитного ограждения сиденья с подлокотниками (1) [Рис. 34]. Оператор может менять положение рамы безопасности.



### ВО ИЗБЕЖАНИЕ ТРАВМ ИЛИ СМЕРТИ

При работе на машине:

- Ремень безопасности должен быть правильно закреплен.
- Рама безопасности должна быть опущена.
- Держите ноги на педалях управления или на подножках, а руки – на рычагах.

W-2261-0909

Чтобы система BICS™ разблокировала функции подъема стрелы, наклона ковша, доп. гидравлики и привода тяги, оператор должен находиться на месте оператора, а рама безопасности должна быть полностью опущена. При работе на погрузчике ремень безопасности должен был постоянно пристегнут.

### Порядок работы

Рис. 35



Работу на машине можно начинать, если все три индикатора (1, 2 и 3) [Рис. 35] на левой приборной панели не горят.

Функции подъема, наклона, доп. гидравлики и движения могут выполняться только при опущенной раме безопасности, запущенном двигателе, нажатой кнопке PRESS TO OPERATE LOADER (ВКЛЮЧЕНИЕ ПОГРУЗЧИКА) и выключенном стояночном тормозе.

При подъеме рамы безопасности функции стрелы, ковша, доп. гидравлики и тяги привода отключаются.



### ВО ИЗБЕЖАНИЕ ТРАВМ ИЛИ СМЕРТИ

Перед выходом из кабины:

- Опустите стрелу и ровно поставьте навесное оборудование на землю.
- Выключите двигатель.
- Включите стояночный тормоз.
- Поднимите раму безопасности.
- Переместите рукоятки ручного управления в НЕЙТРАЛЬНОЕ ПОЛОЖЕНИЕ/ПОЛОЖЕНИЕ БЛОКИРОВКИ, чтобы убедиться, что функции подъема, наклона и движения выключены.

Когда рама безопасности поднята, она должна отключать эти функции. Обратитесь к дилеру Bobcat для проведения обслуживания, если элементы управления не отключают эти функции.

W-2463-1110

## СИСТЕМА БЛОКИРОВКИ (РАМА БЕЗОПАСНОСТИ)

### Описание

Рис. 36



Система блокировки (рама безопасности) состоит из подвижного защитного ограждения сиденья с подлокотниками (1) [Рис. 36].

Оператор может менять положение рамы безопасности. Рама безопасности в нижнем положении помогает оператору удерживаться на сиденье.



### ВО ИЗБЕЖАНИЕ ТРАВМ ИЛИ СМЕРТИ

При работе на машине:

- Ремень безопасности должен быть правильно закреплен.
- Рама безопасности должна быть опущена.
- Держите ноги на педалях управления или на подножках, а руки – на рычагах.

W-2261-0909

### Порядок работы

Функции подъема, наклона и движения могут выполняться только при опущенной раме безопасности, запущенном двигателе, нажатой кнопке PRESS TO OPERATE LOADER (включение погрузчика) и выключенном стояночном тормозе.

Когда рама безопасности поднята, функции подъема стрелы, наклона ковша и движения отключаются, и обе педали (при наличии) при возврате в нейтральное положение блокируются.



### ВО ИЗБЕЖАНИЕ ТРАВМ ИЛИ СМЕРТИ

Перед выходом из кабины:

- Опустите стрелу и ровно поставьте навесное оборудование на землю.
- Выключите двигатель.
- Включите стояночный тормоз.
- Поднимите раму безопасности.
- Переместите рукоятки ручного управления в **НЕЙТРАЛЬНОЕ ПОЛОЖЕНИЕ/ПОЛОЖЕНИЕ БЛОКИРОВКИ**, чтобы убедиться, что функции подъема, наклона и движения выключены.

Когда рама безопасности поднята, она должна отключать эти функции. Обратитесь к дилеру Bobcat для проведения обслуживания, если элементы управления не отключают эти функции.

W-2463-1110



## СТОЯНОЧНЫЙ ТОРМОЗ

### Порядок работы

Рис. 37

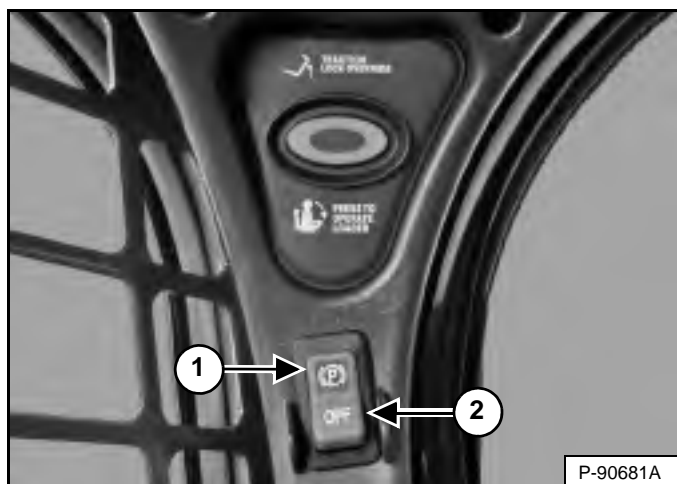

Для включения стояночного тормоза нажмите на верхнюю часть переключателя (1) [Рис. 37]. Загорается подсветка красного цвета переключателя. Система тяги привода заблокирована.

Медленно подвигайте рычагами управления движением или джойстиком (джойстиком) вперед и назад. Должна сработать блокировка ТЯГИ ПРИВОДА. Обратитесь к дилеру Bobcat по поводу обслуживания, если погрузчик не останавливается.

Для выключения стояночного тормоза нажмите на нижнюю часть переключателя (2) [Рис. 37]. Подсветка красного цвета переключателя гаснет. Система тяги привода разблокирована.

**ПРИМЕЧАНИЕ.** Индикатор **PARKING BRAKE (СТОЯНОЧНЫЙ ТОРМОЗ)** на левой приборной панели погаснет только тогда, когда двигатель будет запущен, кнопка **PRESS TO OPERATE LOADER (ВКЛЮЧЕНИЕ ПОГРУЗЧИКА)** нажата и стояночный тормоз выключен.

## УПРАВЛЕНИЕ ПРИ БЛОКИРОВКЕ ТЯГИ

### Описание

Рис. 38



*(Работает только при поднятой раме безопасности и работающем двигателе)* На левой приборной панели имеется кнопка **TRACTION LOCK OVERRIDE (УПРАВЛЕНИЕ ПРИ БЛОКИРОВКЕ ТЯГИ)** (1) [Рис. 38], которая позволяет использовать элементы управления движением для перемещения погрузчика вперед и назад при использовании обратной лопаты.

### Порядок работы

Нажмите один раз на кнопку **TRACTION LOCK OVERRIDE (УПРАВЛЕНИЕ ПРИ БЛОКИРОВКЕ ТЯГИ)**, чтобы разблокировать привод тяги. Индикатор **PARKING BRAKE (СТОЯНОЧНЫЙ ТОРМОЗ)** (2) [Рис. 38] выключен.

Нажмите второй раз на кнопку, чтобы заблокировать привод тяги. Индикатор **PARKING BRAKE (СТОЯНОЧНЫЙ ТОРМОЗ)** (2) [Рис. 38] включен.

**ПРИМЕЧАНИЕ.** Кнопка **TRACTION LOCK OVERRIDE (УПРАВЛЕНИЕ ПРИ БЛОКИРОВКЕ ТЯГИ)** разблокирует привод тяги, если рама безопасности поднята, а двигатель работает.

**ПРИМЕЧАНИЕ.** Кнопка **TRACTION LOCK OVERRIDE (УПРАВЛЕНИЕ ПРИ БЛОКИРОВКЕ ТЯГИ)** будет функционировать при работающем двигателе независимо от положения стояночного тормоза (задействован или отключен). Если включен переключатель стояночного тормоза, при активации функции **УПРАВЛЕНИЯ ПРИ БЛОКИРОВКЕ ТЯГИ** красный индикатор переключателя стояночного тормоза выключится.

## РЫЧАГ УПРАВЛЕНИЯ ОБОРОТАМИ ДВИГАТЕЛЯ

### Порядок работы

Рис. 39

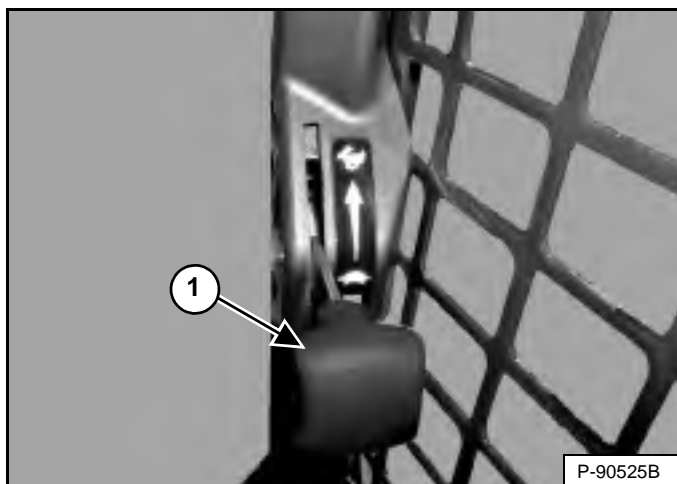

Элемент управления оборотами двигателя (1) [Рис. 39] расположен у дверной рамы под правой панелью.

Для увеличения оборотов двигателя переместите рычаг вверх. Для уменьшения оборотов двигателя переместите рычаг вниз.

Рис. 40

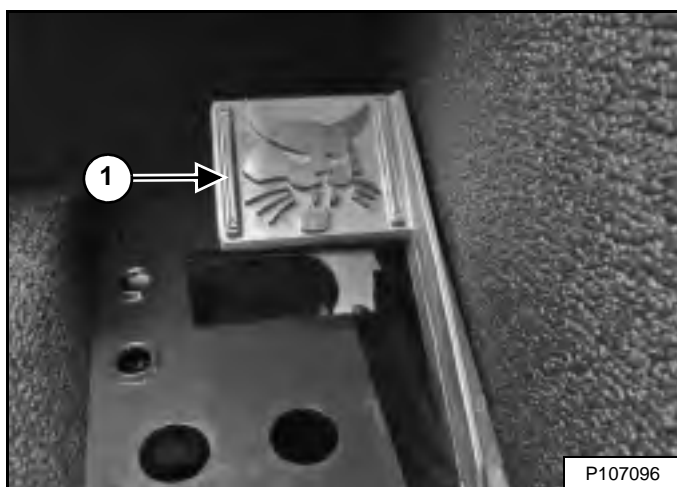

На машинах, оборудованных джойстиком, в дополнение к рычагу управления оборотами двигателя имеется педаль управления оборотами двигателя (1) [Рис. 40]. Педаль расположена на полу с правой стороны над подножкой.

## РУКОЯТКА АВАРИЙНОГО ОПУСКАНИЯ СТРЕЛЫ

### Описание

Рис. 41

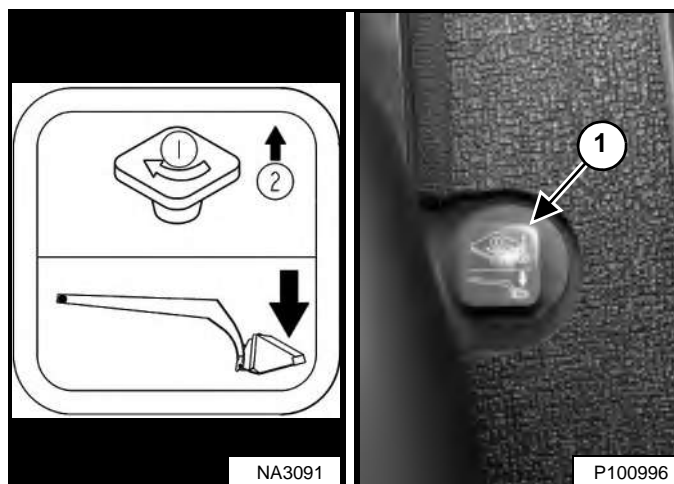

Рукоятка аварийного опускания стрелы (1) [Рис. 41], расположенная справа от сиденья оператора, используется для опускания стрелы, когда она не может быть опущена обычным способом.

### Порядок работы

Выполните следующие действия для работы с рукояткой аварийного опускания стрелы.

1. Займите место оператора в кабине.
2. Пристегните ремень безопасности и опустите раму безопасности.
3. Поверните рукоятку (1) [Рис. 41] по часовой стрелке на 90°.
4. Потяните рукоятку вверх и удерживайте ее в этом положении до тех пор, пока стрела не опустится.

## АВАРИЙНЫЙ ВЫХОД

Выход может осуществляться через передний проем кабины оператора и через заднее окно.

### Идентификация заднего окна

Рис. 42

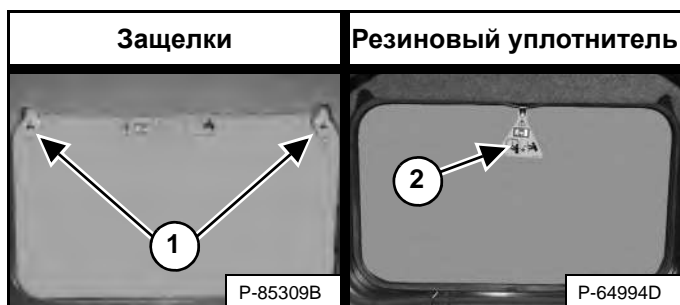

Для снятия заднего окна из погрузчика имеются две различные процедуры:

1. Окно оснащено защелками [Рис. 42].
2. Окно оснащено резиновым уплотнителем и язычком [Рис. 42].

**ПРИМЕЧАНИЕ.** Данные процедуры для снятия заднего окна можно выполнять только в экстренной ситуации. В противном случае можно повредить узлы погрузчика.

### Снятие заднего окна (защелки)

Рис. 43

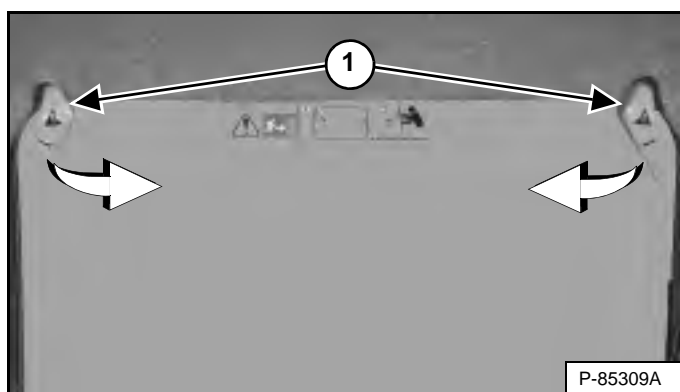

Поверните обе защелки (1) [Рис. 43] для открытия рамы окна.

**Выдавите заднее стекло наружу.**

Рис. 44



Выйдите через задний проем кабины оператора [Рис. 44].

### Снятие заднего окна (резиновый уплотнитель)

Рис. 45



Потяните за язычок, расположенный в верхней части заднего окна, чтобы вынуть резиновый уплотнитель [Рис. 45].

**Выдавите заднее стекло наружу.**

Рис. 46



Выйдите через задний проем кабины оператора [Рис. 46].

## АВАРИЙНЫЙ ВЫХОД (ПРОДОЛЖЕНИЕ)

### Внешний доступ (заднее окно с защелками)

Рис. 47

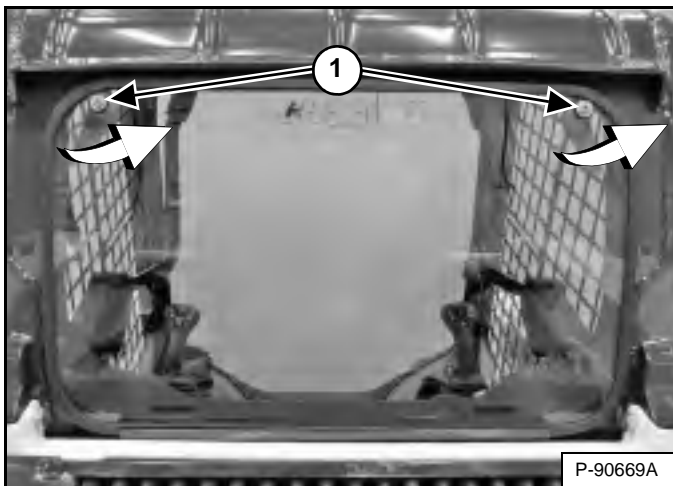

Заднее окно может быть снято с погрузчика снаружи с помощью завертывающего инструмента T40 TORX®. Поверните оба винта (1) [Рис. 47] против часовой стрелки для открытия защелок рамы окна. Потяните верхнюю часть окна от кабины, приподнимите и вытащите окно.

или

Рис. 48

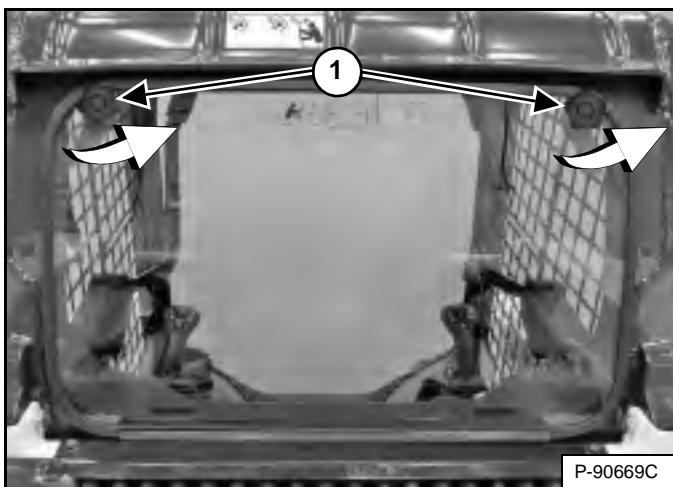

Имеется комплект, позволяющий снятие заднего окна, оснащенного защелками, снаружи погрузчика без инструментов. За справками о наличии таких комплектов для определенных моделей погрузчиков обращайтесь к дилеру Bobcat.

Поверните обе рукоятки (1) [Рис. 48] против часовой стрелки для открытия защелок рамы окна. Потяните верхнюю часть окна от кабины, приподнимите и вытащите окно.

### Внешний доступ (заднее окно с резиновым уплотнителем)

Имеется комплект, позволяющий снятие заднего окна, оснащенного резиновым уплотнителем, снаружи погрузчика. За справками о наличии таких комплектов для определенных моделей погрузчиков обращайтесь к дилеру Bobcat.

Рис. 49

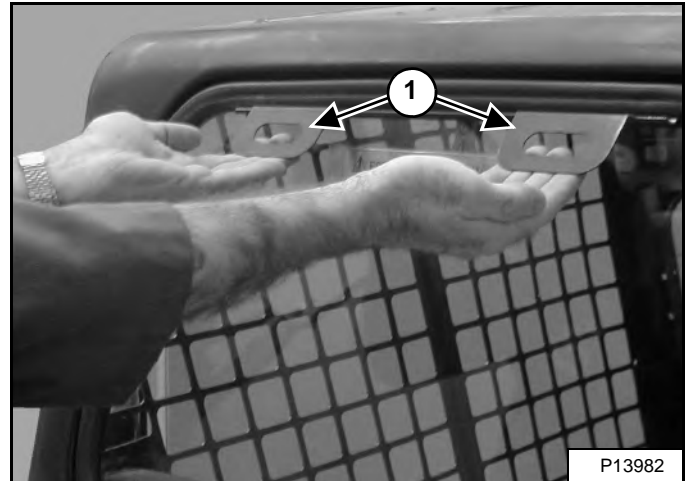

Потяните обе ручки (1) [Рис. 49] вверх и наружу, чтобы снять заднее окно.

### Передняя дверь

**ПРИМЕЧАНИЕ.** Данные действия для снятия передней двери можно выполнять только в экстренной ситуации. В противном случае можно повредить узлы погрузчика.

Рис. 50

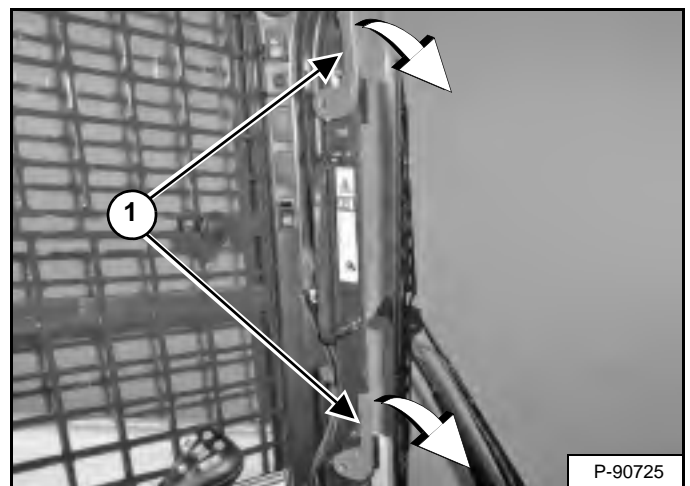

Поверните обе защелки (1) [Рис. 50] вниз для открытия рамы двери.

Выдавите дверь из дверной рамы в кабине оператора и выйдите через проем.

## АВАРИЙНЫЙ ВЫХОД (ПРОДОЛЖЕНИЕ)

### Передняя дверь (продолжение)

#### Повторный монтаж передней двери

Если передняя дверь была снята при экстренном выходе из погрузчика, повторно смонтируйте дверь с помощью следующих инструкций.

Рис. 51

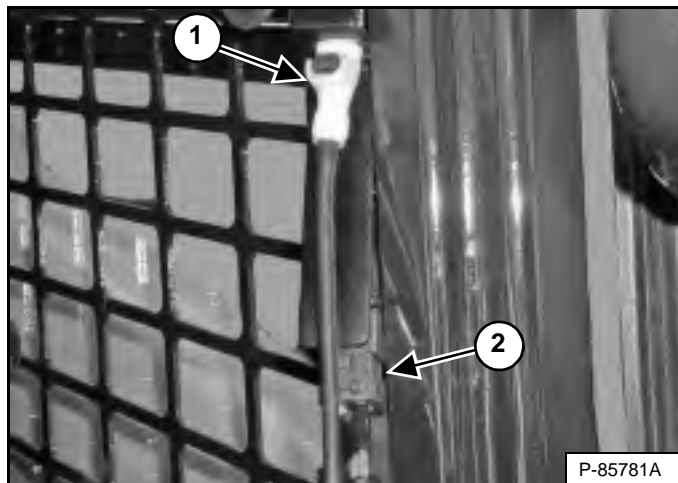

Отключите электрический разъем (2) и отсоедините шланг стеклоомывающей жидкости (1) [Рис. 51].

Рис. 52

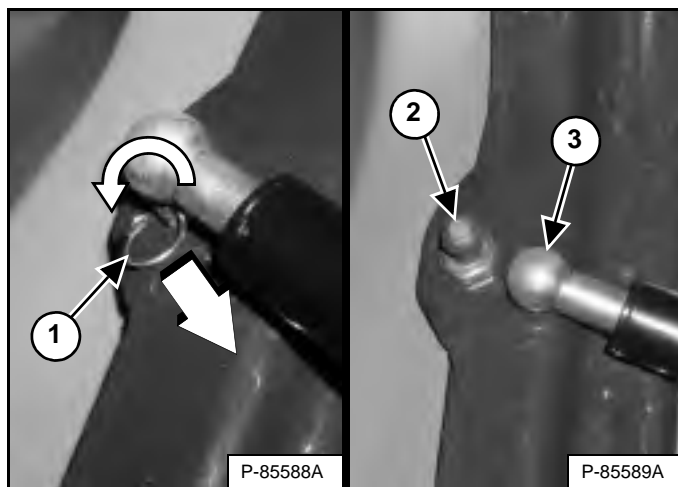

Поверните и вытяните зажим (1) из муфты пневматической пружины. Снимите муфту пневматической пружины (3) с шарового фитинга (2) [Рис. 52].

Снимите дверные петли с погрузчика.

Рис. 53

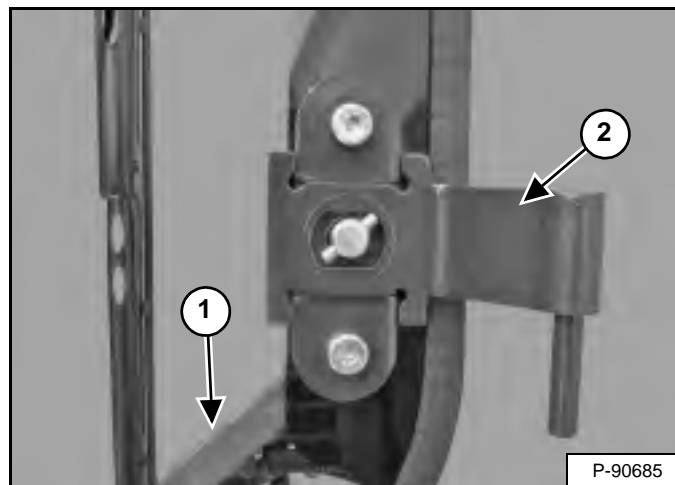

Расположите защелки как показано на рисунке (1) и установите дверные петли (2) [Рис. 53] на дверь. (Показана нижняя петля.)

Рис. 54

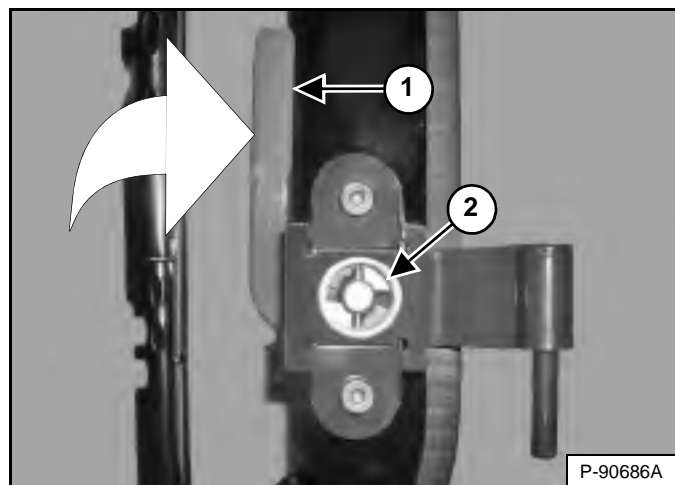

Установите литые шайбы (2) на дверные петли, подогнав их под прямоугольные поверхности. Крепко удерживая литую шайбу на двери, поверните защелку (1) [Рис. 54] вверх для того, чтобы закрепить шайбу. (Показана нижняя петля.) (Показано со снятым пластиковым колпачком для большей наглядности.)

Установите дверь на погрузчик.

Установите муфту пневматической пружины на шаровой фитинг. Установите защелку в отверстие в муфте пневматической пружины. Поверните защелку для того, чтобы зафиксировать ее [Рис. 52].

Подключите электрический разъем и подсоедините шланг стеклоомывающей жидкости [Рис. 51].

## СИГНАЛИЗАЦИЯ ЗАДНЕГО ХОДА

Данная машина может быть оснащена звуковой сигнализацией заднего хода.

### Описание

Рис. 55

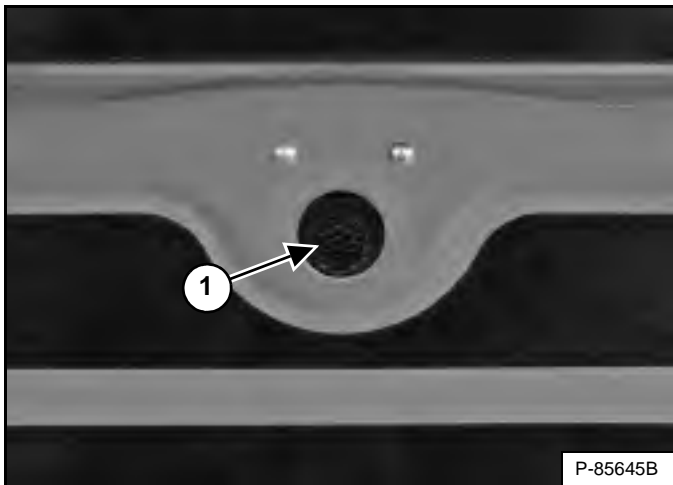

Динамик сигнализации заднего хода (1) [Рис. 55] расположен с внутренней стороны задней двери.

**Сигнализация заднего хода не освобождает от необходимости всегда смотреть назад при работе в обратном направлении, а также не подпускать посторонних к рабочей зоне. Оператор должен всегда смотреть по направлению движения, включая обратное, а также не подпускать посторонних к рабочей зоне, даже если погрузчик оборудован сигнализацией заднего хода.**

Оператор должен быть обучен **всегда** смотреть по направлению движения, **включая работу погрузчика в обратном направлении**, а также не подпускать посторонних к рабочей зоне. Прочие работники должны быть обучены **никогда** не приближаться к зоне работы оператора или пути его движения.

### Порядок работы



#### ВО ИЗБЕЖАНИЕ ТРАВМ ИЛИ СМЕРТИ

- Не допускайте посторонних на рабочую площадку и путь движения погрузчика.
- Оператор всегда должен смотреть в направлении движения.
- При движении машины в обратном направлении должен зазвучать сигнал заднего хода.

W-2783-0409

Звуковая сигнализация заднего хода включается при перемещении обоих рычагов управления движением или джойстиков в положение заднего хода. При наличии гидростатической трансмиссии для включения звукового сигнала заднего хода требуется небольшое перемещение рычагов управления движением в положение заднего хода.

Если звуковой сигнал не раздается, или если вам необходимы инструкции по настройке, см. инструкции по обслуживанию звуковой сигнализации заднего хода в разделе «Профилактическое обслуживание» данного Руководства (См. СИГНАЛИЗАЦИЯ ЗАДНЕГО ХОДА на стр. 146).

## ВОЖДЕНИЕ ПОГРУЗЧИКА И МАНЕВРИРОВАНИЕ

### Имеющиеся комплектации элементов управления

Погрузчик имеет четыре варианта комплектации элементов управления:

- *Органы управления в стандартном исполнении* – вождение и маневрирование осуществляются с помощью двух рычагов управления движением.
- *Расширенное управление (ACS) (спецзаказ)* – вождение и маневрирование осуществляются с помощью двух рычагов управления движением.
- *Система ручного управления (АНС) (спецзаказ)* – вождение и маневрирование осуществляются с помощью двух рычагов управления движением.
- *Управление с помощью джойстиков (спецзаказ):*  
*(Режим «ISO»)* левый джойстик управляет движением и маневрированием.  
*(Режим «H»)* левый и правый джойстики управляют функциями движения и маневрирования правых и левых колес.

Порядок работы (стандартная комплектация и системы ACS и АНС)



### ВО ИЗБЕЖАНИЕ ТРАВМ ИЛИ СМЕРТИ

При работе на машине:

- Ремень безопасности должен быть правильно закреплен.
- Рама безопасности должна быть опущена.
- Держите ноги на педалях управления или на подножках, а руки – на рычагах.

W-2261-0909

Рис. 56



P-85456A

Рычаги управления движением (1) [Рис. 56] расположены впереди сиденья с левой и с правой стороны.

Перемещайте рычаги плавно. Избегайте резких троганий с места и остановок.

Рис. 57

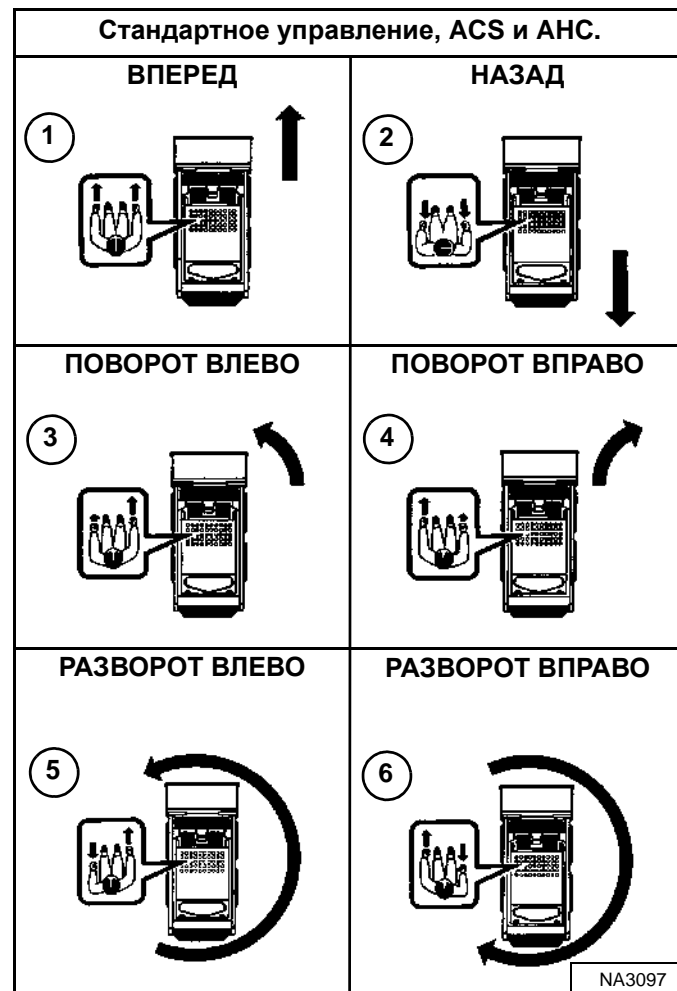

Функции рычага управления (движение и маневрирование) [Рис. 57]:

1. **Движение вперед** – передвиньте оба рычага вперед.
2. **Движение назад** – Передвиньте оба рычага назад.
3. **Поворот влево** – Передвиньте правый рычаг вперед дальше, чем левый.
4. **Поворот вправо** – Передвиньте левый рычаг вперед дальше, чем правый.
5. **Разворот влево** – Передвиньте левый рычаг назад, а правый вперед.
6. **Разворот вправо** – Передвиньте правый рычаг назад, а левый вперед.

## ВОЖДЕНИЕ ПОГРУЗЧИКА И МАНЕВРИРОВАНИЕ (ПРОДОЛЖЕНИЕ)

### Порядок работы (джойстики в режиме «ISO»)

Рис. 58

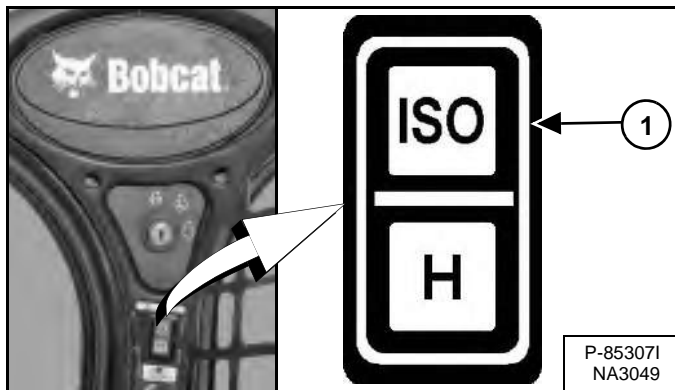

Выберите режим управления «ISO», нажав на верхнюю часть переключателя (1) [Рис. 58].



#### ВО ИЗБЕЖАНИЕ ТРАВМ ИЛИ СМЕРТИ

При работе на машине:

- Ремень безопасности должен быть правильно закреплен.
- Рама безопасности должна быть опущена.
- Держите руки на рычагах управления, а ноги на подножках.

W-2399-0501

Рис. 59



Джойстик, управляющий движением и маневрированием погрузчика, расположен перед сиденьем оператора слева (1) [Рис. 59].

Перемещайте джойстик плавно. Избегайте резких троганий с места и остановок.

Рис. 60

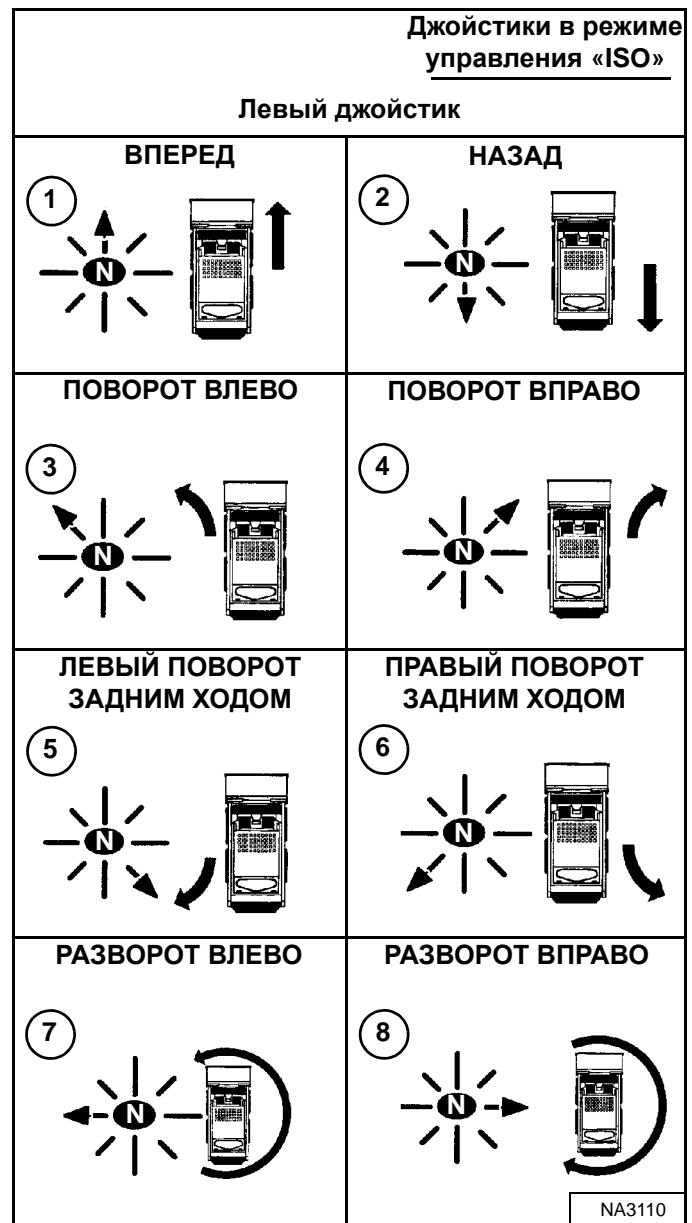

Функции левого джойстика (движение и маневрирование) [Рис. 60]:

1. **Движение вперед** – передвиньте джойстик вперед.
2. **Движение назад** – передвиньте джойстик назад.
3. **Поворот влево** – передвиньте джойстик вперед и влево.
4. **Поворот вправо** – передвиньте джойстик вперед и вправо.
5. **Левый поворот задним ходом** – передвиньте джойстик назад и вправо.
6. **Правый поворот задним ходом** – передвиньте джойстик назад и влево.
7. **Разворот влево** – передвиньте джойстик влево.
8. **Разворот вправо** – передвиньте джойстик вправо.



## ВОЖДЕНИЕ ПОГРУЗЧИКА И МАНЕВРИРОВАНИЕ (ПРОДОЛЖЕНИЕ)

### Порядок работы (джойстики в режиме «Н»)

Рис. 61

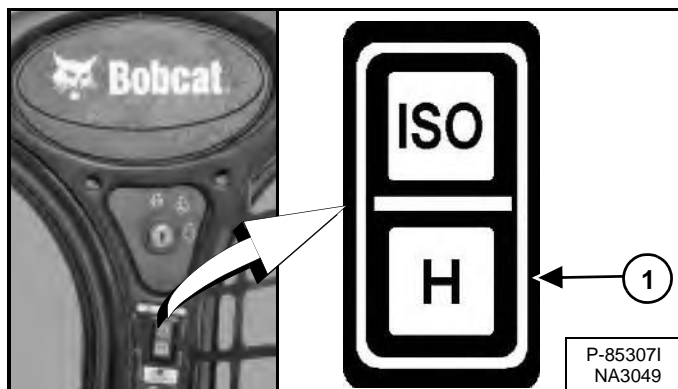

Выберите режим управления «Н», нажав на нижнюю часть переключателя (1) [Рис. 61].



#### ВО ИЗБЕЖАНИЕ ТРАВМ ИЛИ СМЕРТИ

При работе на машине:

- Ремень безопасности должен быть правильно закреплен.
- Рама безопасности должна быть опущена.
- Держите руки на рычагах управления, а ноги на подножках.

W-2399-0501

Рис. 62



Оба джойстика управляют функциями движения и маневрирования и расположены перед сиденьем оператора справа и слева (1) [Рис. 62].

Перемещайте джойстики плавно. Избегайте резких троганий с места и остановок.

Рис. 63

Левый джойстик	Правый джойстик	SJC в режиме управления «Н»	
1			ВПЕРЕД
2			НАЗАД
3			ПОВОРОТ ВЛЕВО
4			ПОВОРОТ ВПРАВО
5			РАЗВОРОТ ВЛЕВО
6			РАЗВОРОТ ВПРАВО

NA3111

Функции джойстика (движение и маневрирование) [Рис. 63]:

1. **Движение вперед** – передвиньте оба джойстика вперед.
2. **Движение назад** – передвиньте оба джойстика назад.
3. **Поворот влево** – передвиньте правый джойстик вперед дальше, чем левый.
4. **Правый поворот** – передвиньте левый джойстик вперед дальше, чем правый.
5. **Разворот влево** – передвиньте левый джойстик назад, а правый – вперед.
6. **Разворот вправо** – передвиньте левый джойстик вперед, а правый – назад.

## ОСТАНОВКА ПОГРУЗЧИКА

### С помощью рычагов управления или джойстиков

Когда рычаги управления или джойстики передвинуты в нейтральное положение, гидростатическая трансмиссия будет действовать как *рабочий тормоз* для остановки погрузчика.

## ДВУХПОЗИЦИОННЫЙ ПЕРЕКЛЮЧАТЕЛЬ СКОРОСТЕЙ

### Описание

Данная машина может быть оборудована двухпозиционным переключателем – для высоких и низких скоростей. Высокие скорости позволяют сократить потери времени в случаях, когда место погрузки находится далеко от места разгрузки. Это также позволяет перемещаться с одного места работ на другое с более высокой скоростью.



## ПРЕДУПРЕЖДЕНИЕ

**СТОЛКНОВЕНИЕ С ПРЕПЯТСТВИЕМ НА ВЫСОКОЙ СКОРОСТИ МОЖЕТ ПРИВЕСТИ К СЕРЬЕЗНЫМ ТРАВМАМ ИЛИ СМЕРТЕЛЬНОМУ ИСХОДУ**

**Для обеспечения дополнительной защиты оператора на высоких скоростях необходимо пристегнуть плечевой ремень безопасности.**

W-2754-0908

Рис. 64

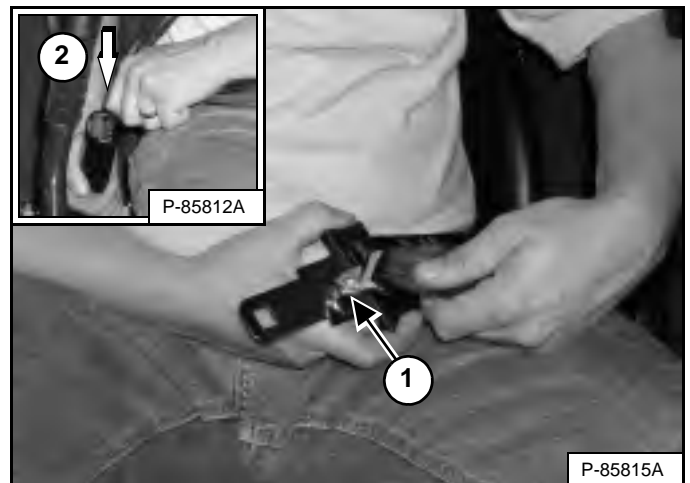

**ПРИМЕЧАНИЕ. В высокоскоростном режиме необходимо использовать 3-точечный ремень безопасности [Рис. 64].**

Соедините между собой плечевой и поясной ремни безопасности (1). Протяните поясной ремень безопасности поперек к правой стороне сиденья и закрепите его (2) [Рис. 64].

Плечевой ремень безопасности должен быть расположен на левом плече, а поясной ремень безопасности должен охватывать бедра оператора.

Продолжите выполнение соответствующей процедуры для вашей машины (См. Порядок работы (стандартная комплектация и системы ACS и АНС) на стр. 73) или (См. Порядок работы (джойстики) на стр. 73).

## ДВУХПОЗИЦИОННЫЙ ПЕРЕКЛЮЧАТЕЛЬ СКОРОСТЕЙ (ПРОДОЛЖЕНИЕ)

Порядок работы (стандартная комплектация и системы ACS и АНС)

Порядок работы (джойстики)



### ПРЕДУПРЕЖДЕНИЕ

**СТОЛКНОВЕНИЕ С ПРЕПЯТСТВИЕМ НА ВЫСОКОЙ СКОРОСТИ МОЖЕТ ПРИВЕСТИ К СЕРЬЕЗНЫМ ТРАВМАМ ИЛИ СМЕРТЕЛЬНОМУ ИСХОДУ**

Для обеспечения дополнительной защиты оператора на высоких скоростях необходимо пристегнуть плечевой ремень безопасности.

W-2754-0908



### ПРЕДУПРЕЖДЕНИЕ

**СТОЛКНОВЕНИЕ С ПРЕПЯТСТВИЕМ НА ВЫСОКОЙ СКОРОСТИ МОЖЕТ ПРИВЕСТИ К СЕРЬЕЗНЫМ ТРАВМАМ ИЛИ СМЕРТЕЛЬНОМУ ИСХОДУ**

Для обеспечения дополнительной защиты оператора на высоких скоростях необходимо пристегнуть плечевой ремень безопасности.

W-2754-0908

Рис. 65



Для переключения на высокую скорость движения нажмите на верхнюю часть переключателя (2) на правой рукоятке. Загорятся индикаторы двухскоростного режима и плечевого ремня безопасности, размещенные в левой секции панели приборов (1) [Рис. 65].

**ПРИМЕЧАНИЕ.** Этот рычажный переключатель сохраняет выбранный скоростной диапазон. Если переключатель установлен в положение высокой скорости, погрузчик при включении будет работать в этом режиме.

Для переключения на низкую скорость нажмите на нижнюю часть переключателя.

Рис. 66

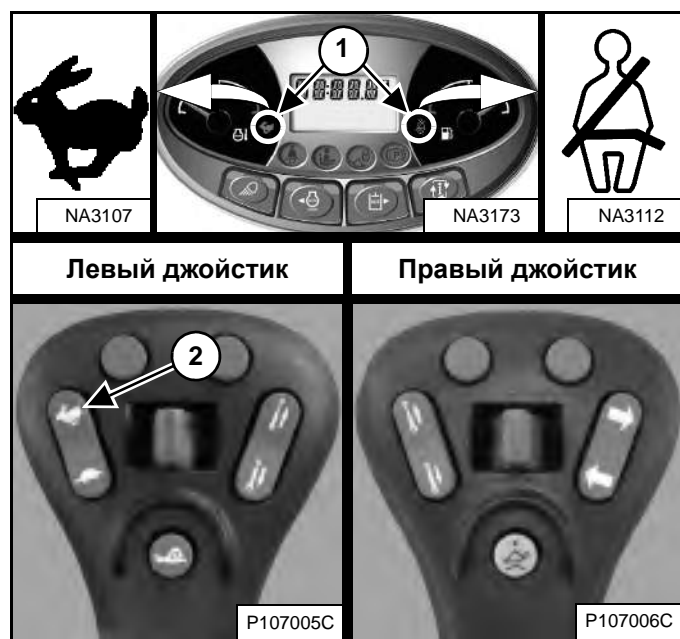

**ПРИМЕЧАНИЕ.** Перед включением высокой подачи необходимо отключить управление скоростным режимом.

Для переключения на высокую скорость движения нажмите на верхнюю часть переключателя (2) на левом джойстике. Загорятся индикаторы двухскоростного режима и плечевого ремня безопасности, размещенные в левой секции панели приборов (1) [Рис. 66].

Для переключения на низкую скорость нажмите на нижнюю часть переключателя.

## УПРАВЛЕНИЕ СКОРОСТНЫМ РЕЖИМОМ

Управление скоростным режимом предлагается на машинах, оборудованных джойстиками.

### Описание

Управление скоростным режимом позволяет маневрировать погрузчиком на низкой скорости, даже при максимальном перемещении джойстиков.

Эта функция полезна во время установки навесного оборудования, загрузки и выгрузки груза, а также при выполнении различных видов работ. (ПРИМЕР: благоустройство ландшафта, культивирование почвы, рытье траншей)

### Порядок работы

**ПРИМЕЧАНИЕ.** Только для двухскоростных погрузчиков – для включения управления скоростным режимом необходимо переключить погрузчик в режим движения на низкой скорости.

Если управление скоростным режимом включено, погрузчик движется со скоростью, составляющей 57% от стандартной скорости движения (заводское значение), а соответствующее значение в процентах [SPD 57] отображается на дисплее (2) [Рис. 68].

Рис. 67



Для включения управления скоростным режимом нажмите кнопку (1) [Рис. 67] на левом джойстике.

**ПРИМЕЧАНИЕ.** Заводское значение может быть изменено оператором (См. Изменение заводских настроек по умолчанию на стр. 75).

При включенном управлении скоростным режимом нажмите на верхнюю часть переключателя скоростей (2) [Рис. 67], чтобы увеличить скорость до 99% от стандартной [SPD 99], или на нижнюю часть переключателя (3) [Рис. 67], чтобы уменьшить скорость до 1% [SPD 01]. На дисплее появится соответствующее значение скорости в процентах (2, 3 и 4) [Рис. 68].

Рис. 68

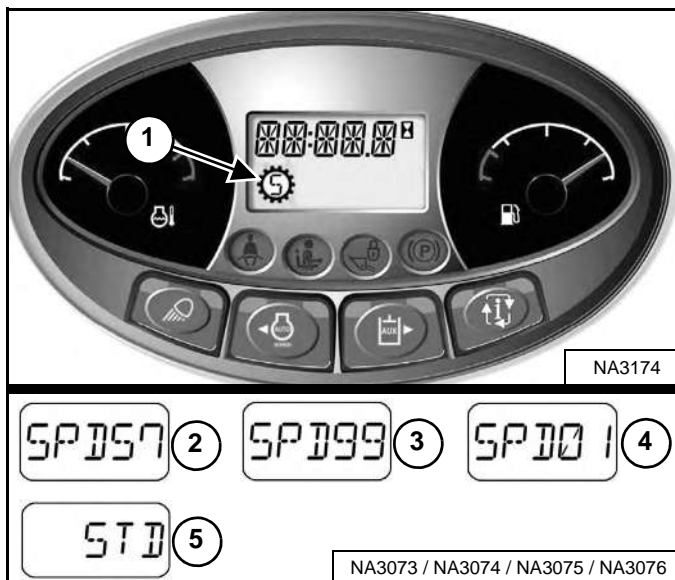

Значок управления скоростным режимом (1) [Рис. 68] появится на дисплее и останется до повторного нажатия кнопки управления скоростным режимом или выключения машины.

Нажмите на кнопку (1) [Рис. 67] еще раз, чтобы отключить управление скоростным режимом и переключиться на стандартную скорость движения. На дисплее появится сообщение [STD] (5) [Рис. 68].

Значение скорости в процентах будет сохраняться в системе до тех пор, пока погрузчик остается включенным.

**ПРИМЕР:** вы маневрируете на погрузчике со скоростью 40% от стандартной, затем выключаете управление скоростным режимом, чтобы передвинуть погрузчик. После этого вы снова включаете управление скоростным режимом. Скорость при этом будет по-прежнему составлять 40% от стандартной.

**ПРИМЕР:** поворот ключа в положение STOP (СТОП) вернет для управления скоростным режимом значение по умолчанию. В следующий раз, когда будет включен двигатель и включено управление скоростным режимом, значение скорости будет 57% (заводская настройка по умолчанию) либо последнее значение по умолчанию, установленное оператором (См. Изменение заводских настроек по умолчанию на стр. 75).

**ПРИМЕЧАНИЕ.** Только для 2-скоростных погрузчиков – перед включением высокой подачи необходимо отключить управление скоростным режимом.

## УПРАВЛЕНИЕ СКОРОСТНЫМ РЕЖИМОМ (ПРОДОЛЖЕНИЕ)

### Изменение заводских настроек по умолчанию

Заводское значение управления скоростным режимом может быть изменено оператором для экономии времени настройки.

**ПРИМЕР:** Ваша машина часто используется для рытья траншей, и необходимое значение скоростного режима для этой сферы применения – 28% от стандартной скорости движения. Значение скоростного режима по умолчанию может быть изменено до 28% от стандартной скорости движения, вместо 57% (заводская настройка по умолчанию). При каждом включении машины и выборе управления скоростным режимом значение скорости будет равно 28% от стандартной скорости движения.

Включение управления скоростным режимом (См. Описание на стр. 74).

Рис. 69



Установить более высокое (2) или более низкое (3) значение скорости [Рис. 69] можно, нажимая переключатель скоростей до достижения нужного значения.

Нажмите и удерживайте кнопку (1) [Рис. 69] на левом джойстике для сохранения значения по умолчанию.

Рис. 70



Звуковой сигнал прозвучит один раз, на дисплее отобразится [SET ##] (УСТАНОВЛЕНО ##) [Рис. 70] (## – выбранное процентное значение), а устройство продолжит работу в режиме управления скоростным режимом.

При нажатии кнопки (1) [Рис. 69] на левом джойстике или выключении машины управление скоростным режимом отключится, а для погрузчика будет задана стандартная скорость движения.

Если управление скоростным режимом выбирается каждый раз при включении погрузчика, выбранное процентное значение является значением по умолчанию. В управлении скоростным режимом может быть задано значение от 1% до 99% от стандартной скорости движения.

Значение по умолчанию может быть изменено оператором в любое время.

## ОТКЛИК ПРИВОДА

Отклик привода предлагается на машинах, оборудованных джойстиками.

### Описание

Значение отклика привода означает насколько приводная и рулевая система погрузчика чувствительны (в большей или меньшей степени) к движению джойстика (джойстиков).

Значение отклика привода может быть изменено оператором в зависимости от различных условий эксплуатации и режимов работы и использования различного навесного оборудования.

**ПРИМЕЧАНИЕ. Изменение отклика привода не влияет на торможение или остановку погрузчика.**

Доступны три настройки отклика привода:

- **[DR-1]** – плавная реакция на движение джойстика. (Только привод)
- **[DR-2]** – это настройка по умолчанию, нормальная реакция на движение джойстика (Только привод)
- **[DR-3]** – быстрая реакция на движение джойстика. (Только привод)

### Порядок работы

Выполните ПЕРЕДПУСКОВЫЕ ПРОЦЕДУРЫ и процедуры ЗАПУСКА ДВИГАТЕЛЯ:

1. Пристегните ремень безопасности.
2. Опустите раму безопасности.
3. Установите джойстики в нейтральное положение.
4. Запустите двигатель.
5. Нажмите кнопку PRESS TO OPERATE LOADER (ВКЛЮЧЕНИЕ ПОГРУЗЧИКА).
6. На информационном дисплее кратко отобразится текущая настройка отклика привода.

## ОТКЛИК ПРИВОДА (ПРОДОЛЖЕНИЕ)

### Порядок работы (продолжение)

Рис. 71



Нажмите кнопку информации (3) для прокрутки информационного дисплея, пока не отобразится меню отклика привода. На дисплее (1) отобразится текущая настройка отклика привода [Рис. 71].

Нажмите левую или правую кнопку скроллинга (2) [Рис. 71] на левой панели для коррекции настройки. Изменения настроек отклика привода вступают в действие незамедлительно.

*или*

Нажмите левую или правую кнопку скроллинга (7) [Рис. 71] на левом джойстике для коррекции настройки. Изменения настроек отклика привода вступают в действие незамедлительно.

Нажмите левую кнопку скроллинга на левой панели или левую кнопку на левом джойстике для переключения в направлении вниз между тремя настройками отклика привода (4, 5 и 6). Нажмите правую кнопку скроллинга на левой панели или правую кнопку на левом джойстике для переключения в направлении вверх между тремя настройками отклика привода (4, 5 и 6) [Рис. 71].

*Сохранение настройки отклика привода:*

Текущую настройку отклика привода можно сохранить, нажав кнопку информации (3) [Рис. 71] для выхода из меню настройки отклика привода.

*или*

Если в течение 10 с не нажата никакая кнопка, настройка отклика привода сохраняется и дисплей изменяется на счетчик часов.

**ПРИМЕЧАНИЕ.** Машины, оборудованные приборной панелью Deluxe, будут сохранять настройку отклика привода для каждого пользователя. Пример: если пользователь 1 сохранит настройку [DR-2], то в следующий раз, когда пользователь 1 введет пароль, машина будет в [DR-2].

## КОМПЕНСАЦИЯ САМОПРОИЗВОЛЬНОГО ДВИЖЕНИЯ РУЛЕВОГО УПРАВЛЕНИЯ

Компенсация самопроизвольного движения рулевого управления предлагается на машинах, оборудованных джойстиками.

### Описание

Компенсация самопроизвольного движения рулевого управления используется для снижения заноса и удержания машины на желаемой траектории движения в прямом и обратном направлениях.

Далее приведены примеры использования данной функции.

- Компенсация обычных переменных факторов, таких как давление в шинах, натяжение гусениц, износ шин и гусениц.
- Использование навесного оборудования с боковым смещением, такого как траншеекопатель, холодная фреза и ловушка для грязи.
- Езда по неровной поверхности, такой как дороги с выпуклым поперечным профилем.

### Порядок работы

Выполните ПРЕДПУСКОВЫЕ ПРОЦЕДУРЫ и процедуры ЗАПУСКА ДВИГАТЕЛЯ:

1. Пристегните ремень безопасности.
2. Опустите раму безопасности.
3. Установите джойстики в нейтральное положение.
4. Запустите двигатель.
5. Нажмите кнопку PRESS TO OPERATE LOADER (ВКЛЮЧЕНИЕ ПОГРУЗЧИКА).
6. На информационном дисплее кратко отобразится текущая настройка отклика привода.

Рис. 72

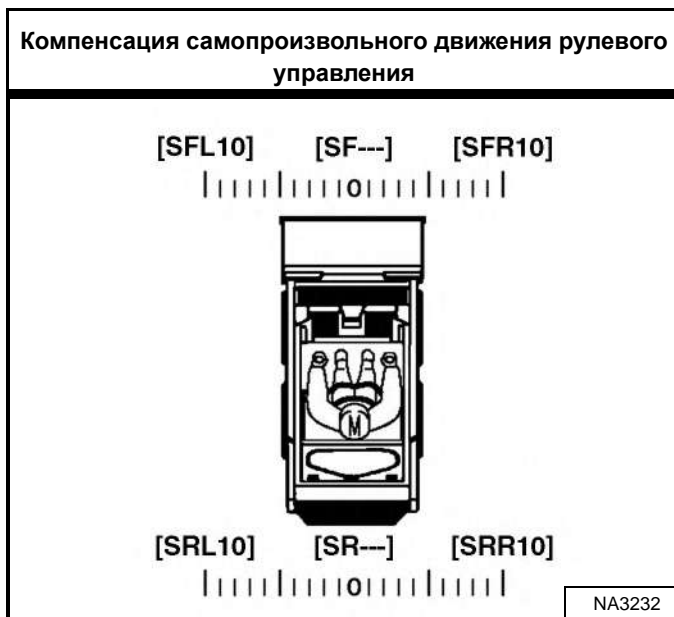

Компенсация самопроизвольного движения рулевого управления имеет 21 настройку. Компенсацию самопроизвольного движения рулевого управления можно установить на любое значение от нейтрального положения до [SFL10] или [SRL10] влево и от нейтрального положения до [SFR10] или [SRR10] вправо. [SF---] или [SR---] отображается при установке в нейтральное положение [Рис. 72].



## КОМПЕНСАЦИЯ САМОПРОИЗВОЛЬНОГО ДВИЖЕНИЯ РУЛЕВОГО УПРАВЛЕНИЯ (ПРОДОЛЖЕНИЕ)

### Порядок работы (продолжение)

Рис. 73



Нажмите кнопку информации (3) для прокрутки информационного дисплея, пока не отобразится меню компенсации самопроизвольного движения рулевого управления. Текущая настройка компенсации самопроизвольного движения рулевого управления будет отображена на информационном дисплее (1) [Рис. 73].

Нажмите левую или правую кнопку скроллинга (2) [Рис. 73] на левой панели для коррекции настройки. Изменения настроек компенсации самопроизвольного движения рулевого управления вступают в действие незамедлительно и сохраняются автоматически.

#### или

Нажмите левую или правую кнопку (7) [Рис. 73] на левом элементе управления для коррекции настройки. Изменения настроек компенсации самопроизвольного движения рулевого управления вступают в действие незамедлительно и сохраняются автоматически.

Нажмите левую кнопку скроллинга на левой панели или левую кнопку на левом элементе управления для коррекции машины влево. Значение [SFL01] (4) через максимум [SFL10] появится на информационном дисплее (1) [Рис. 73]. Число увеличивается с каждым нажатием кнопки. Чем больше число, тем сильнее компенсация самопроизвольного движения рулевого управления влево.

Нажмите правую кнопку скроллинга на левой панели или правую кнопку на левом элементе управления для коррекции машины назад в направлении центра. Число на дисплее уменьшится до нейтрального [SF---] (5). В результате повторного нажатия на верхнюю правую кнопку появится значение [SFR01] (6) на информационном дисплее (1) [Рис. 73]. С каждым нажатием этой кнопки число будет увеличиваться на одно значение, пока не достигнет максимума [SFR10]. Чем больше число, тем сильнее компенсация самопроизвольного движения рулевого управления вправо.

Настройку компенсации самопроизвольного движения рулевого управления вперед можно откорректировать с элементами управления движением в нейтральном положении или во время движения вперед. Настройку компенсации самопроизвольного движения рулевого управления назад можно откорректировать во время движения задним ходом. Буква [R] появится вместо буквы [F] на информационном дисплее при настройке компенсации самопроизвольного движения рулевого управления назад. (ПРИМЕРЫ: [SRL01], [SRR01] и [SR---]).

*Выход из меню компенсации самопроизвольного движения рулевого управления:*

Нажмите кнопку информации (3) [Рис. 73] для выхода из меню настройки компенсации самопроизвольного движения рулевого управления.

#### или

Если не нажимать никакую кнопку в течение 10 с, дисплей изменится на счетчик моточасов.

## КОМПЕНСАЦИЯ ПОДЪЕМА И НАКЛОНА

Компенсация подъема и наклона доступна на машинах, оборудованных ACS, АНС и джойстиком.

### Описание

Компенсацию подъема и наклона можно использовать для регулировки чувствительности управления подъемом и наклоном. Это позволяет оператору увеличить или уменьшить величину движения управления, прежде чем начнется подъем, опускание, наклон назад и наклон вперед. Оператор может изменить каждую настройку в соответствии со своими предпочтениями.

**ПРИМЕР:** Ваша машина используется с навесным оборудованием – косилкой. Косилка медленно опускается, потому что вы слегка перемещаете элементы управления при прохождении очень неровной местности. Коррекция управления опусканием вниз на низкую настройку предоставит увеличенную нейтральную полосу и позволит лучше управлять движением до перемещения стрелы.

Следующая процедура служит отправной точкой для компенсации управления подъемом и наклоном. Операторы могут корректировать настройки для учета массы навесного оборудования, частоты оборотов двигателя и применения.

### Порядок работы

**ПРИМЕЧАНИЕ.** Компенсация подъема и наклона должна выполняться после прогрева машины до рабочей температуры и снятия навесного оборудования.

Выполните ПРЕДПУСКОВЫЕ ПРОЦЕДУРЫ и процедуры ЗАПУСКА ДВИГАТЕЛЯ:

1. Пристегните ремень безопасности.
2. Опустите раму безопасности и включите стояночный тормоз.
3. Установите рукоятки или джойстики в нейтральное положение.
4. Запустите двигатель.
5. **(Для расширенного управления ACS)** – Выберите режим ручного управления.

*или*

**(Для джойстиков)** – Выберите режим управления «Н».

6. Нажмите кнопку PRESS TO OPERATE LOADER (ВКЛЮЧЕНИЕ ПОГРУЗЧИКА).
7. Поднимите стрелу на высоту примерно 1 м (3 фута) от земли и наклоните раму Bob-Tach вперед примерно на 300 мм (1 фут).
8. Поднимите и опустите раму безопасности, чтобы включить блокировки и разрешить выполнение процедуры.
9. Увеличьте обороты двигателя до уровня высоких оборотов холостого хода.
10. Продолжите выполнение соответствующей процедуры для вашей машины (См. Порядок работы (системы ACS и АНС) на стр. 81) или (См. Порядок работы (джойстики) на стр. 82).

**ПРИМЕЧАНИЕ.** Подъем рамы безопасности после начала процедуры приводит к отключению компенсации подъема и наклона машины. При этом изменения, внесенные в настройки компенсации подъема и наклона, НЕ сохраняются.

## КОМПЕНСАЦИЯ ПОДЪЕМА И НАКЛОНА (ПРОДОЛЖЕНИЕ)

### Порядок работы (системы ACS и АНС)

В данной процедуре описывается использование элементов ручного управления. Процедуру можно выполнять с помощью педалей на погрузчиках с системой ACS.

Рис. 74

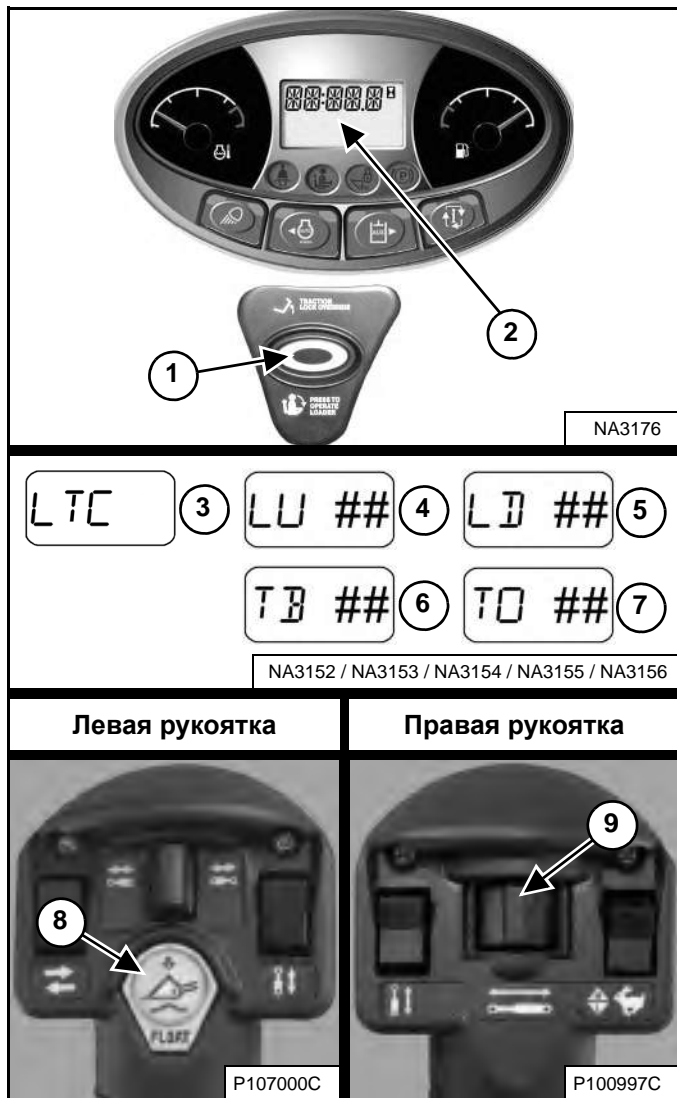

LTC – компенсация подъема и наклона  
LU – подъем  
LD – опускание  
TB – наклон назад  
TO – наклон вперед

1. Нажмите и удерживайте кнопку FLOAT (ПЛАВАЮЩЕЕ ПОЛОЖЕНИЕ) (8). Нажмите кнопку PRESS TO OPERATE LOADER (ВКЛЮЧЕНИЕ ПОГРУЗЧИКА) (1). Отпустите обе кнопки. Это откроет меню компенсации подъема и наклона. Сообщение [LTC] (3) появится на дисплее (2) [Рис. 74].
2. Передвиньте левую рукоятку от себя и удерживайте ее. Сообщение [LU ##] (4) появится на дисплее. (## указывает текущую настройку.)

Передвиньте переключатель (9) [Рис. 74] несколько раз вправо, пока не заметите легкого движения стрелы вверх. Значение настройки увеличивается на единицу при каждом передвижении переключателя. Регулировка возможна в диапазоне от -25 до 35.

**ПРИМЕЧАНИЕ.** Если стрела начинает двигаться немедленно, передвиньте переключатель (9) [Рис. 74] несколько раз влево, пока стрела не остановится, затем передвиньте переключатель несколько раз вправо, пока не заметите легкого движения стрелы вверх. (Эта процедура относится также к следующим трем шагам.)

3. Передвиньте левую рукоятку к себе и удерживайте ее. Сообщение [LD ##] (5) появится на дисплее. Передвиньте переключатель (9) [Рис. 74] несколько раз вправо, пока не заметите легкого движения стрелы вниз.
4. Передвиньте правую рукоятку к себе и удерживайте ее. Сообщение [TB ##] (6) появится на дисплее. Передвиньте переключатель (9) [Рис. 74] несколько раз вправо, пока не заметите легкого наклона рамы Bob-Tach назад.
5. Передвиньте правую рукоятку от себя и удерживайте ее. Сообщение [TO ##] (7) появится на дисплее. Передвиньте переключатель (9) [Рис. 74] несколько раз вправо, пока не заметите легкого наклона рамы Bob-Tach вперед.

*Выход из меню компенсации подъема и наклона:*

Текущую настройку компенсации подъема и наклона можно сохранить, нажав кнопку PRESS TO OPERATE LOADER (ВКЛЮЧЕНИЕ ПОГРУЗЧИКА) (1) [Рис. 74]. Машина выйдет из меню компенсации подъема и наклона.

**или**

Поднимите и опустите раму безопасности для выхода из меню подъема и наклона без сохранения. Это отменит все сделанные изменения. Нажмите кнопку PRESS TO OPERATE LOADER (ВКЛЮЧЕНИЕ ПОГРУЗЧИКА) (1) [Рис. 74] для продолжения эксплуатации машины.

Выполните несколько операций подъема и наклона, чтобы определить, соответствуют ли настройки вашим предпочтениям. Повторите процедуру при необходимости.

## КОМПЕНСАЦИЯ ПОДЪЕМА И НАКЛОНА (ПРОДОЛЖЕНИЕ)

### Порядок работы (джойстики)

Эта процедура описана с использованием режима управления «Н». Процедуру можно выполнять с использованием режима управления «ISO» на погрузчиках с системой ACS.

Рис. 75

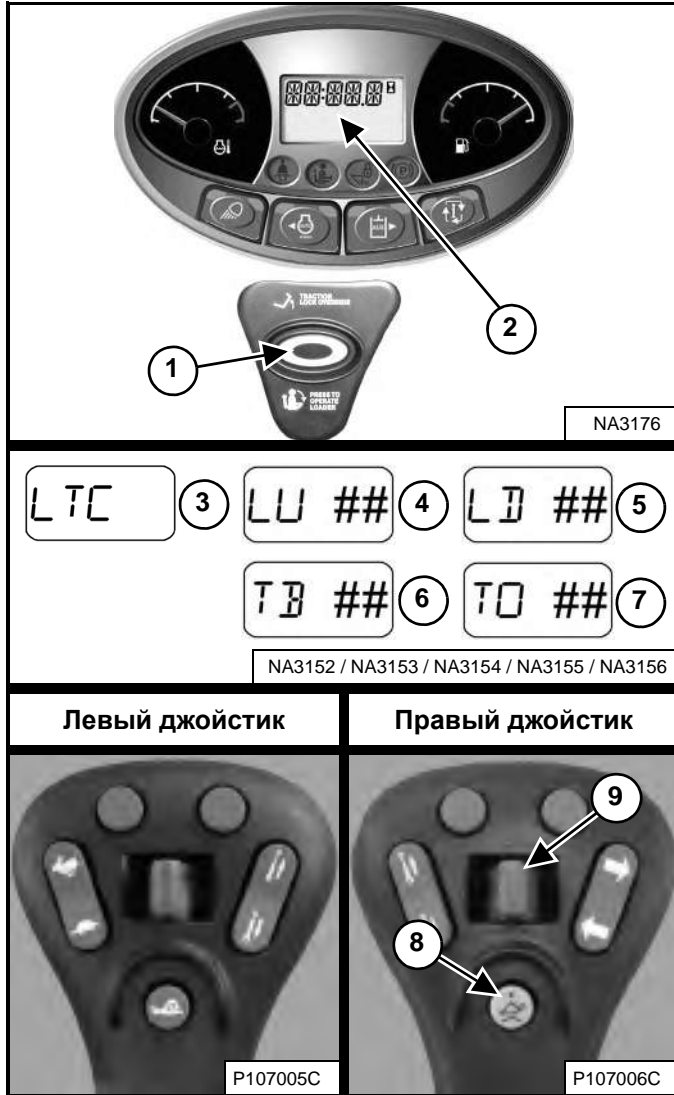

LTC – компенсация подъема и наклона  
LU – подъем  
LD – опускание  
TB – наклон назад  
TO – наклон вперед

1. Нажмите и удерживайте кнопку FLOAT (ПЛАВАЮЩЕЕ ПОЛОЖЕНИЕ) (8). Нажмите кнопку PRESS TO OPERATE LOADER (ВКЛЮЧЕНИЕ ПОГРУЗЧИКА) (1). Отпустите обе кнопки. Это откроет меню компенсации подъема и наклона. Сообщение [LTC] (3) появится на дисплее (2) [Рис. 75].
2. Передвиньте левый джойстик от себя и удерживайте его. Сообщение [LU ##] (4) появится на дисплее. (## указывает текущую настройку.)

Передвиньте переключатель (9) [Рис. 75] несколько раз вправо, пока не заметите легкого движения стрелы вверх. Значение настройки увеличивается на единицу при каждом передвижении переключателя. Регулировка возможна в диапазоне от -25 до 35.

**ПРИМЕЧАНИЕ.** Если стрела начинает двигаться немедленно, передвиньте переключатель (9) [Рис. 75] несколько раз влево, пока стрела не остановится, затем передвиньте переключатель несколько раз вправо, пока не заметите легкого движения стрелы вверх. (Эта процедура относится также к следующим трем шагам.)

3. Передвиньте левый джойстик к себе и удерживайте его. Сообщение [LD ##] (5) появится на дисплее. Передвиньте переключатель (9) [Рис. 75] несколько раз вправо, пока не заметите легкого движения стрелы вниз.
4. Передвиньте правый джойстик к себе и удерживайте его. Сообщение [TB ##] (6) появится на дисплее. Передвиньте переключатель (9) [Рис. 75] несколько раз вправо, пока не заметите легкого наклона рамы Vob-Tach назад.
5. Передвиньте правый джойстик от себя и удерживайте его. Сообщение [TO ##] (7) появится на дисплее. Передвиньте переключатель (9) [Рис. 75] несколько раз вправо, пока не заметите легкого наклона рамы Vob-Tach вперед.

*Выход из меню компенсации подъема и наклона:*

Текущую настройку компенсации подъема и наклона можно сохранить, нажав кнопку PRESS TO OPERATE LOADER (ВКЛЮЧЕНИЕ ПОГРУЗЧИКА) (1) [Рис. 75]. Машина выйдет из меню компенсации подъема и наклона.

**или**

Поднимите и опустите раму безопасности для выхода из меню подъема и наклона без сохранения. Это отменит все сделанные изменения. Нажмите кнопку PRESS TO OPERATE LOADER (ВКЛЮЧЕНИЕ ПОГРУЗЧИКА) (1) [Рис. 75] для продолжения эксплуатации машины.

Выполните несколько операций подъема и наклона, чтобы определить, соответствуют ли настройки вашим предпочтениям. Повторите процедуру при необходимости.

## ОРГАНЫ УПРАВЛЕНИЯ ГИДРАВЛИКОЙ

### Описание

Две педали (или, при наличии, рукоятки ручного управления или джойстики) управляют цилиндрами гидравлической системы при выполнении функций подъема и наклона.

Держите ноги на педалях (или подножках) В ТЕЧЕНИЕ ВСЕГО ВРЕМЕНИ РАБОТЫ на погрузчике.

### Органы управления в стандартном исполнении и расширенное управление (ACS) в режиме ПЕДАЛЬНОГО управления

Рис. 76

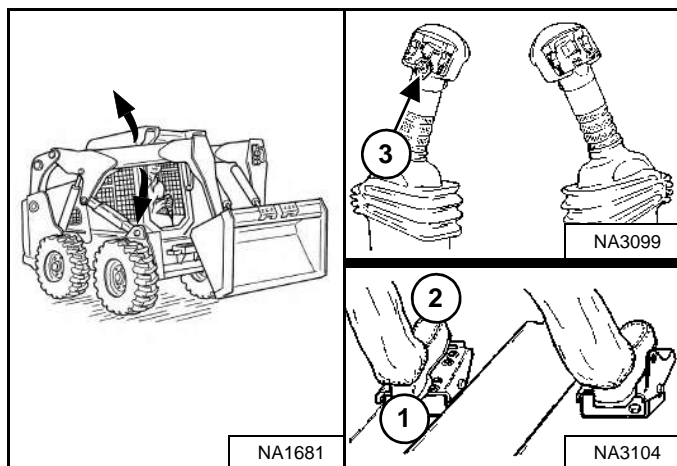

Плавающее положение стрелы (для расширенного управления ACS) – (левая педаль и левая рукоятка)

Убедитесь, что левая педаль находится в нейтральном положении, затем нажмите и удерживайте кнопку FLOAT (ПЛАВАЮЩЕЕ ПОЛОЖЕНИЕ) (3). Нажмите на носок педали вперед до положения «стрела опущена» (2) [Рис. 76], затем отпустите кнопку.

Нажмите кнопку FLOAT (ПЛАВАЮЩЕЕ ПОЛОЖЕНИЕ) (3) снова или поднимите стрелу (1) [Рис. 76] для выключения.

Плавающее положение стрелы применяется при разравнивании рыхлого грунта или песка при движении задним ходом.

#### Управление стрелой (левая педаль)

Нажмите на пяту (1) [Рис. 76] педали для поднятия стрелы.

Нажмите на носок (2) [Рис. 76] педали для опускания стрелы.

#### Плавающее положение стрелы (левая педаль)

Нажмите на носок педали (2) [Рис. 76] вперед до отказа до тех пор, пока она не зафиксируется в плавающем положении.

Поднимите стрелу (1) [Рис. 76] для выключения.

Плавающее положение стрелы применяется при разравнивании рыхлого грунта или песка при движении задним ходом.

Рис. 77

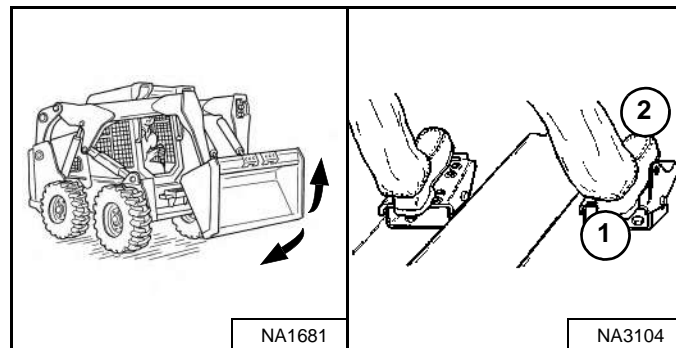

#### Управление наклоном ковша (правая педаль)

Нажмите на пяту педали (1) [Рис. 77] для наклона ковша назад.

Нажмите на носок педали (2) [Рис. 77] для наклона ковша вперед.

## ОРГАНЫ УПРАВЛЕНИЯ ГИДРАВЛИКОЙ (ПРОДОЛЖЕНИЕ)

Расширенное управление (ACS) в режиме РУЧНОГО управления и расширенного ручного управления (АНС)

Рис. 78

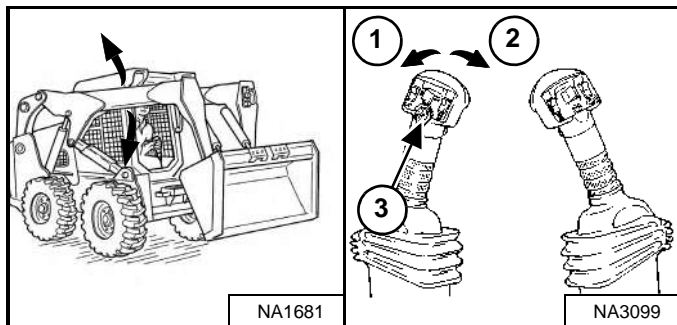

### Управление стрелой (левая рукоятка)

Передвиньте рукоятку от себя (1) [Рис. 78] для поднятия стрелы.

Передвиньте рукоятку к себе (2) [Рис. 78] для опускания стрелы.

### Плавающее положение стрелы (левая рукоятка)

Убедитесь, что рукоятка находится в нейтральном положении, затем нажмите и удерживайте кнопку FLOAT (ПЛАВАЮЩЕЕ ПОЛОЖЕНИЕ) (3). Передвиньте рукоятку в положение «стрела опущена» (2) [Рис. 78], после чего отпустите кнопку.

Для выключения нажмите кнопку FLOAT (ПЛАВАЮЩЕЕ ПОЛОЖЕНИЕ) (3) еще раз или передвиньте рукоятку в положение «стрела поднята» (1) [Рис. 78].

Плавающее положение стрелы применяется при разравнивании рыхлого грунта или песка при движении задним ходом.

Рис. 79

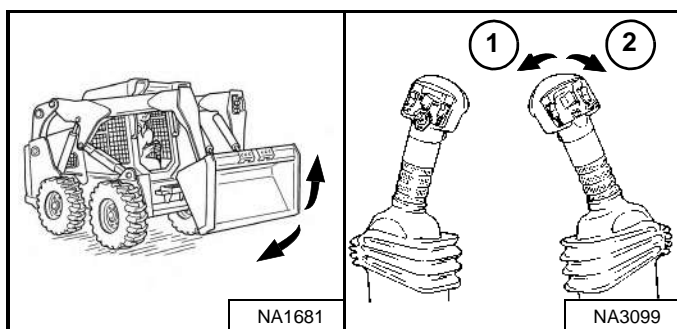

### Управление наклоном ковша (правая рукоятка)

Передвиньте рукоятку к себе (1) [Рис. 79] для наклона ковша назад.

Передвиньте рукоятку от себя (2) [Рис. 79] для наклона ковша вперед.

## Джойстики – режим управления «ISO»

Рис. 80

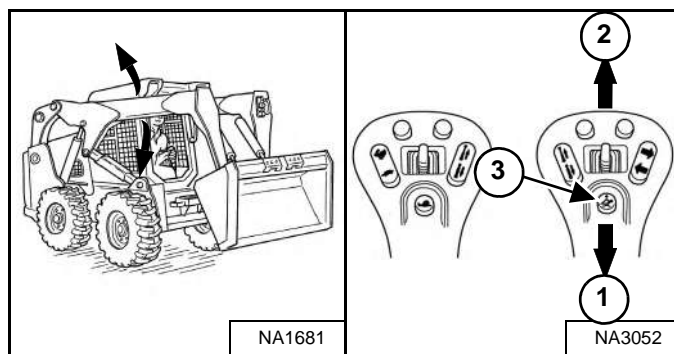

### Управление стрелой (правый джойстик)

Передвиньте джойстик назад (1) [Рис. 80] для поднятия стрелы.

Передвиньте джойстик вперед (2) [Рис. 80] для опускания стрелы.

### Плавающее положение стрелы (правый джойстик)

Убедитесь, что джойстик находится в нейтральном положении, затем нажмите и удерживайте кнопку FLOAT (ПЛАВАЮЩЕЕ ПОЛОЖЕНИЕ) (3). Передвиньте джойстик в положение «стрела опущена» (2) [Рис. 80], после чего отпустите кнопку.

Для выключения нажмите кнопку FLOAT (ПЛАВАЮЩЕЕ ПОЛОЖЕНИЕ) (3) еще раз или передвиньте джойстик в положение «стрела поднята» (1) [Рис. 80].

Плавающее положение стрелы применяется при разравнивании рыхлого грунта или песка при движении задним ходом.

Рис. 81

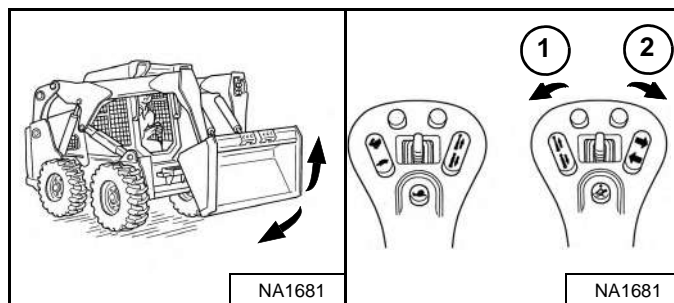

### Управление наклоном ковша (правый джойстик)

Передвиньте джойстик к себе (1) [Рис. 81] для наклона ковша назад.

Передвиньте джойстик от себя (2) [Рис. 81] для наклона ковша вперед.

## ОРГАНЫ УПРАВЛЕНИЯ ГИДРАВЛИКОЙ (ПРОДОЛЖЕНИЕ)

### Джойстики – режим управления «Н»

Рис. 82

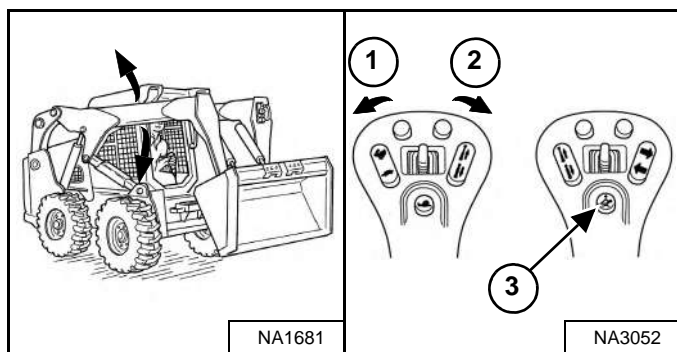

#### Управление стрелой (левый джойстик)

Передвиньте джойстик от себя (1) [Рис. 82] для поднятия стрелы.

Передвиньте джойстик к себе (2) [Рис. 82] для опускания стрелы.

#### Плавающее положение стрелы (левый и правый джойстики)

Нажмите и удерживайте кнопку FLOAT (ПЛАВАЮЩЕЕ ПОЛОЖЕНИЕ) (3), пока джойстики находятся в нейтральном положении. Передвиньте левый джойстик в положение «стрела опущена» (2) [Рис. 82], после чего отпустите кнопку.

Для выключения нажмите кнопку FLOAT (ПЛАВАЮЩЕЕ ПОЛОЖЕНИЕ) (3) еще раз или передвиньте левый джойстик в положение «стрела поднята» (1) [Рис. 82].

Плавающее положение стрелы применяется при разравнивании рыхлого грунта или песка при движении задним ходом.

Рис. 83

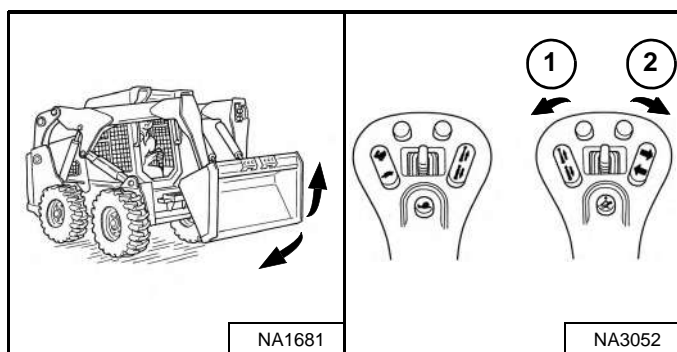

#### Управление наклоном ковша (правый джойстик)

Передвиньте джойстик к себе (1) [Рис. 83] для наклона ковша назад.

Передвиньте джойстик от себя (2) [Рис. 83] для наклона ковша вперед.

### Гидравлическая система позиционирования ковша

Функция гидравлической системы позиционирования ковша заключается в удержании ковша приблизительно под тем же углом, под которым поднята стрела.

Рис. 84

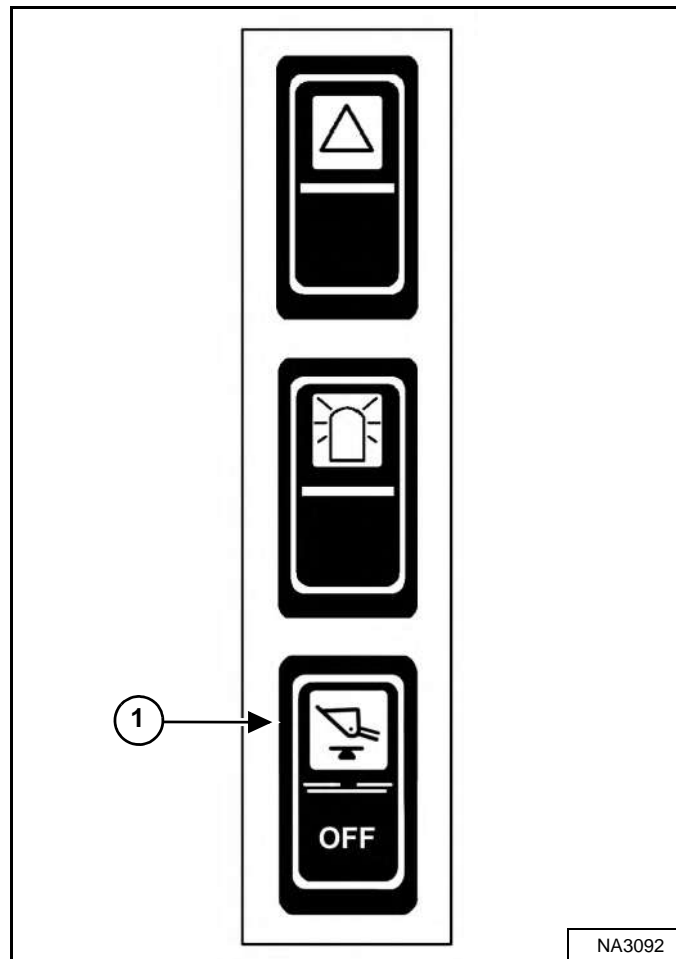

Нажмите кнопку BUCKET POSITIONING (ПОЗИЦИОНИРОВАНИЕ КОВША) (1) [Рис. 84] на левой панели для включения функции позиционирования ковша. Загорается подсветка янтарного цвета переключателя. Затем нажмите на нижнюю часть переключателя для выключения. Янтарная подсветка гаснет.

Система позиционирования ковша функционирует только при подъеме ковша вверх.

## ОРГАНЫ УПРАВЛЕНИЯ ГИДРАВЛИКОЙ (ПРОДОЛЖЕНИЕ)

### Управление ПЕРЕДНЕЙ доп. гидравликой

Рис. 85



Однократно нажмите кнопку доп. гидравлики (2) [Рис. 85] для включения доп. гидравлики.

Индикатор (1) [Рис. 85] включен.

*Стандартное управление, ACS и АНС (при наличии)*

Рис. 86

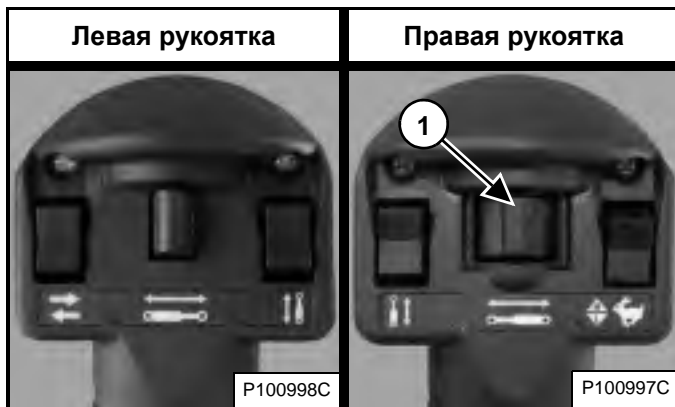

*Управление с помощью джойстиков (при наличии)*

Рис. 87



Переместите переключатель передней доп. гидравлики (1) [Рис. 86] или [Рис. 87] вправо или влево для изменения направления подачи масла в быстроразъемные муфты передней доп. гидравлики. Если сдвинуть переключатель доп. гидравлики наполовину, то функции доп. гидравлики будут выполняться приблизительно на вдвое меньшей скорости. (ПРИМЕР: открытие и закрытие челюстей грейфера.)

Чтобы прекратить подачу масла на быстроразъемные муфты передней доп. гидравлики, отпустите переключатель.

Для выключения доп. гидравлики нажмите кнопку доп. гидравлики (2) [Рис. 85] снова.

Индикатор (1) [Рис. 85] выключен.

**ПРИМЕЧАНИЕ.** Когда оператор сидя поднимает раму безопасности, происходит отключение доп. гидравлики (передней и задней).



## ОРГАНЫ УПРАВЛЕНИЯ ГИДРАВЛИКОЙ (ПРОДОЛЖЕНИЕ)

### Управление ПЕРЕДНЕЙ доп. гидравликой (НЕПРЕРЫВНАЯ ПОДАЧА)

Стандартное управление, ACS и АНС (при наличии)

Рис. 88

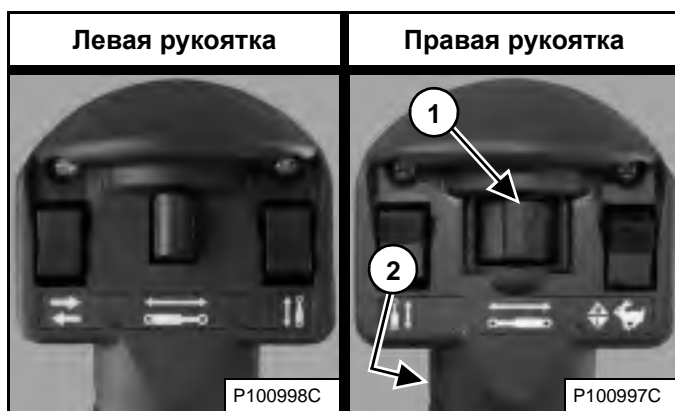

Управление с помощью джойстиков (при наличии)

Рис. 89



После активирования доп. гидравлики нажмите переключатель непрерывной подачи (2) [Рис. 88] или [Рис. 89], чтобы обеспечить постоянную подачу масла на охватываемую часть муфты передней доп. гидравлики (охватываемая часть муфты находится под давлением). (ПРИМЕР: использование обратной лопаты.)

Для выключения непрерывной подачи масла доп. гидравлики нажмите на переключатель непрерывной подачи 2) [Рис. 88] или [Рис. 89] еще раз.

**ПРИМЕЧАНИЕ.** Когда оператор сидя поднимает раму безопасности, происходит отключение доп. гидравлики (передней и задней).

### Управление ПЕРЕДНЕЙ доп. гидравликой (ОБРАТНАЯ НЕПРЕРЫВНАЯ ПОДАЧА)

Чтобы включить непрерывную подачу масла на переднюю охватываемую часть муфты (охватываемая часть муфты находится под давлением):

1. Включите доп. гидравлику.
2. Переместите переключатель передней доп. гидравлики (1) [Рис. 88] или [Рис. 89] влево и удерживайте его.
3. Нажмите на переключатель непрерывной подачи (2) [Рис. 88] или [Рис. 89].
4. Отпустите переключатель передней доп. гидравлики.

**ПРИМЕЧАНИЕ.** Использование обратной подачи может привести к повреждению некоторого навесного оборудования. Используйте обратную подачу только с одобренным навесным оборудованием. Дополнительную информацию можно получить в руководстве по эксплуатации и обслуживанию навесного оборудования.

Для выключения непрерывной подачи масла доп. гидравлики нажмите на переключатель непрерывной подачи (2) [Рис. 88] или [Рис. 89] еще раз.

**ПРИМЕЧАНИЕ.** Когда оператор сидя поднимает раму безопасности, происходит отключение доп. гидравлики (передней и задней).

## ОРГАНЫ УПРАВЛЕНИЯ ГИДРАВЛИКОЙ (ПРОДОЛЖЕНИЕ)

### Управление ЗАДНЕЙ доп. гидравликой

Данная машина может оборудоваться задней доп. гидравликой.

Рис. 90



Однократно нажмите кнопку доп. гидравлики (2) [Рис. 90] для включения доп. гидравлики.

Индикатор (1) [Рис. 90] включен.

*Стандартное управление, ACS и АНС (при наличии)*

Рис. 91



*Управление с помощью джойстиков (при наличии)*

Рис. 92



Рис. 93



Переместите переключатель задней доп. гидравлики (1) [Рис. 91] или [Рис. 92] вправо или влево для изменения направления подачи масла в быстроразъемные муфты задней доп. гидравлики [Рис. 93]. (ПРИМЕР: подъем и опускание задних стабилизаторов.) Отпустите переключатель, чтобы выключить подачу масла.

Для выключения доп. гидравлики нажмите кнопку доп. гидравлики (2) [Рис. 90] снова.

Индикатор (1) [Рис. 90] выключен.

**ПРИМЕЧАНИЕ.** Когда оператор сидя поднимает раму безопасности, происходит отключение доп. гидравлики (передней и задней).

## ОРГАНЫ УПРАВЛЕНИЯ ГИДРАВЛИКОЙ (ПРОДОЛЖЕНИЕ)

### Управление дополнительной гидравликой с большой подачей

Данная машина может быть оборудована дополнительной гидравликой с большой подачей.

Функция большой подачи обеспечивает дополнительную подачу масла в систему для того, чтобы она могла работать с навесным оборудованием, которое требует большего гидравлического расхода (ПРИМЕР: холодная фреза)

Рис. 94

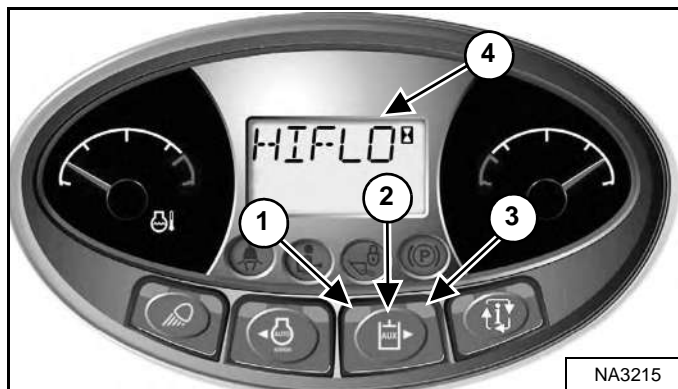

Однократно нажмите кнопку доп. гидравлики (2) для включения доп. гидравлики. Индикатор (1) [Рис. 94] включен.

Второй раз нажмите кнопку доп. гидравлики (2) для включения доп. гидравлики с большой подачей. Оба индикатора (1 и 3) включены. Сообщение [HIFLO] (4) [Рис. 94] отобразится на дисплее в течение короткого времени.

Третий раз нажмите кнопку доп. гидравлики (2) для выключения доп. гидравлики. Оба индикатора (1 и 3) [Рис. 94] выключены.

*Навесное оборудование, которое автоматически включает гидравлику с большой подачей:*

Однократно нажмите кнопку для включения доп. гидравлики и большой подачи, оба индикатора включатся; второе нажатие на кнопку выключит гидравлику с большой подачей, правый индикатор выключится; третье нажатие на кнопку выключит доп. гидравлику, при этом оба индикатора будут выключены.

*Навесное оборудование, которое автоматически выключает гидравлику с большой подачей:*

Однократно нажмите кнопку для включения доп. гидравлики, левый индикатор включится; второе нажатие на кнопку не включит гидравлику с большой подачей, правый индикатор включится на короткое время и выключится; третье нажатие на кнопку выключит доп. гидравлику, при этом оба индикатора будут выключены.

**ПРИМЕЧАНИЕ.** Дополнительную информацию можно получить в Руководстве по эксплуатации и обслуживанию навесного оборудования.

Быстроразъемные муфты



**ВО ИЗБЕЖАНИЕ ТРАВМ ИЛИ СМЕРТИ**

Дизельное топливо или гидравлическая жидкость под давлением могут попасть на кожу или в глаза, что может стать причиной серьезной травмы или смерти. Утечка жидкости под давлением может быть незаметна визуально. Для обнаружения утечек воспользуйтесь куском картона или дерева. Не работайте без перчаток. Надевайте защитные очки. При попадании жидкости на кожу или в глаза обращайтесь к врачу, который может оказать помощь при подобных травмах.

W-2072-RU-0909



**ОПАСНОСТЬ ОЖОГА!**

Гидравлическое масло, трубки, соединительные элементы и быстроразъемные муфты работающей машины и навесного оборудования могут сильно нагреваться. Будьте осторожны при соединении и разъединении быстроразъемных муфт.

W-2220-0396

Рис. 95

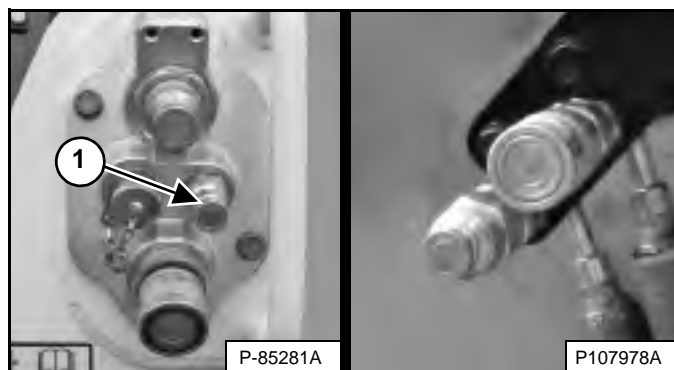

*Соединение:*

Удалите загрязнения и мусор с поверхности охватываемой и охватывающей частей муфты, а также с внешнего диаметра охватываемой части муфты. Осмотрите муфты на наличие признаков коррозии, растрескивания, повреждений или чрезмерного износа. При обнаружении таких дефектов муфта (муфты) [Рис. 95] должна(ы) быть заменена(ы).

Вставьте охватываемые части муфт в охватывающие части. Полное соединение достигается, когда втулки, освобождая фиксирующее кольцо, заходят в охватывающие муфты.

Некоторые виды навесного оборудования могут быть снабжены сливной трубкой, которая должна быть подсоединена к небольшой быстроразъемной муфте (1) [Рис. 95].

*Отсоединение:*

Удерживайте охватываемые части муфт. Сдвиньте кольца на охватывающие части муфт до их разъединения.

## ОРГАНЫ УПРАВЛЕНИЯ ГИДРАВЛИКОЙ (ПРОДОЛЖЕНИЕ)

### Сброс давления в дополнительной гидравлической системе (погрузчик и навесное оборудование)

# ⚠ ПРЕДУПРЕЖДЕНИЕ

## ОПАСНОСТЬ ОЖОГА!

Гидравлическое масло, трубки, соединительные элементы и быстроразъемные муфты работающей машины и навесного оборудования могут сильно нагреваться. Будьте осторожны при соединении и разъединении быстроразъемных муфт.

W-2220-0396

# ⚠ ПРЕДУПРЕЖДЕНИЕ

## ВО ИЗБЕЖАНИЕ ТРАВМ ИЛИ СМЕРТИ

Дизельное топливо или гидравлическая жидкость под давлением могут попасть на кожу или в глаза, что может стать причиной серьезной травмы или смерти. Утечка жидкости под давлением может быть незаметна визуально. Для обнаружения утечек воспользуйтесь куском картона или дерева. Не работайте без перчаток. Надевайте защитные очки. При попадании жидкости на кожу или в глаза обращайтесь к врачу, который может оказать помощь при подобных травмах.

W-2072-RU-0909

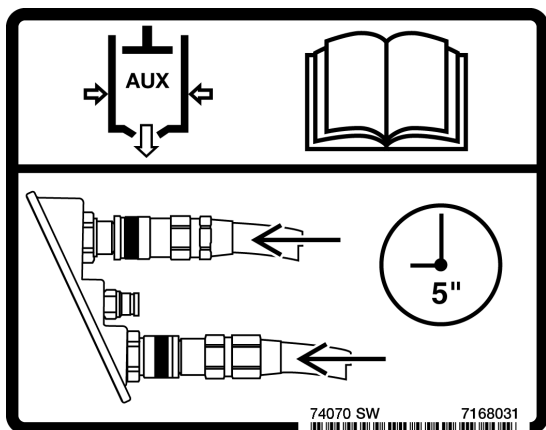

### Быстроразъемные муфты передней доп. гидравлики

**При соединении:** плотно сожмите между собой части быстроразъемной муфты и удерживайте их в этом положении в течение 5 секунд; давление автоматически сбрасывается после соединения муфт.

**При разъединении:** плотно сожмите между собой части быстроразъемных муфт и удерживайте их в этом положении в течение 5 секунд; далее вынимайте втулки до полного разъединения муфт.

### Быстроразъемные муфты задней доп. гидравлики

Ровно поставьте навесное оборудование на землю. Остановите двигатель и поверните ключ в положение RUN (РАБОТА).

Рис. 96



Нажмите кнопку доп. гидравлики (1) [Рис. 96].

Стандартное управление, ACS и AHC (при наличии)

Рис. 97



Управление с помощью джойстиков (при наличии)

Рис. 98



Несколько раз переместите переключатель задней дополнительной гидравлики (1) [Рис. 97] или [Рис. 98] влево и вправо. Поверните ключ в положение STOP (СТОП).

## УСТРОЙСТВО УПРАВЛЕНИЯ НАВЕСНЫМ ОБОРУДОВАНИЕМ (АСД)

Данная машина может оборудоваться устройством управления навесным оборудованием.

### Описание

Рис. 99

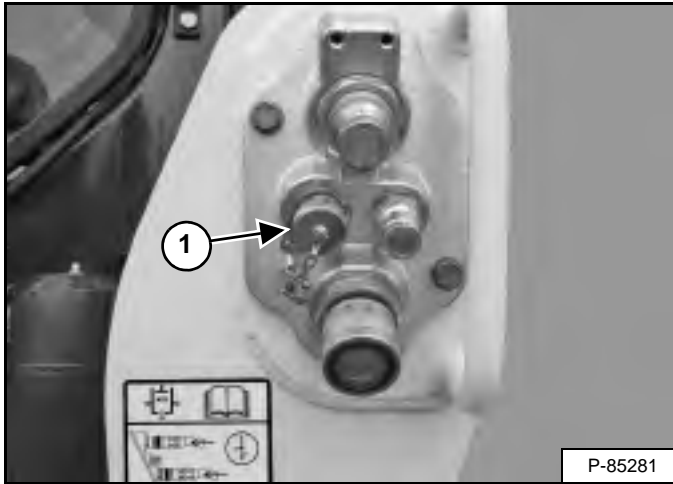

Подключите жгут проводов навесного оборудования к устройству управления навесным оборудованием (1) [Рис. 99].

Рис. 100

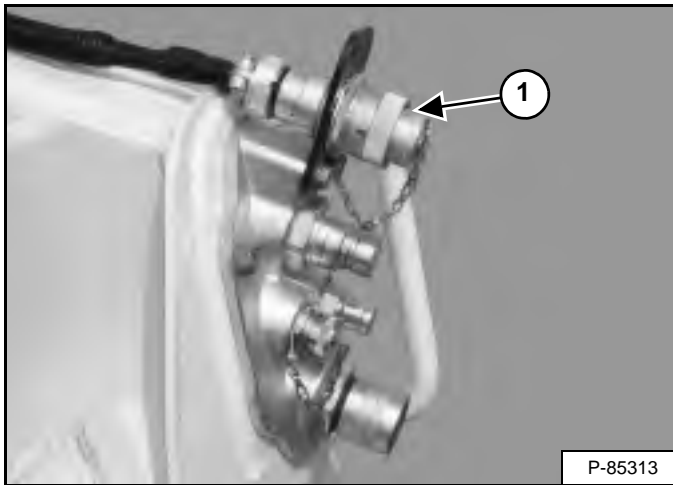

Для работы с более ранними моделями навесного оборудования понадобится 14-контактное устройство управления навесным оборудованием (1) [Рис. 100]. Свяжитесь с дилером Bobcat.

Стандартное управление, ACS и АНС (при наличии)

Рис. 101

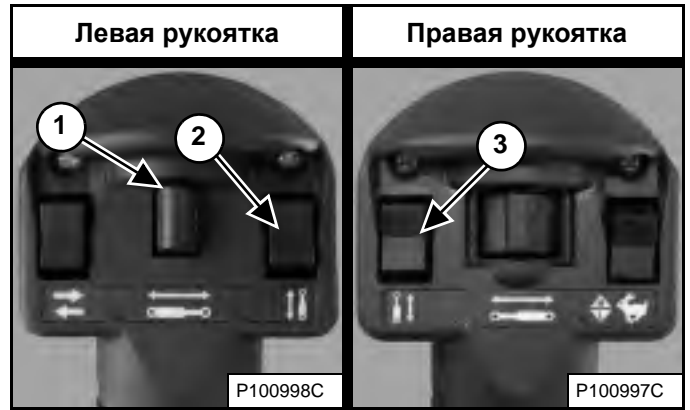

Управление с помощью джойстиков (при наличии)

Рис. 102

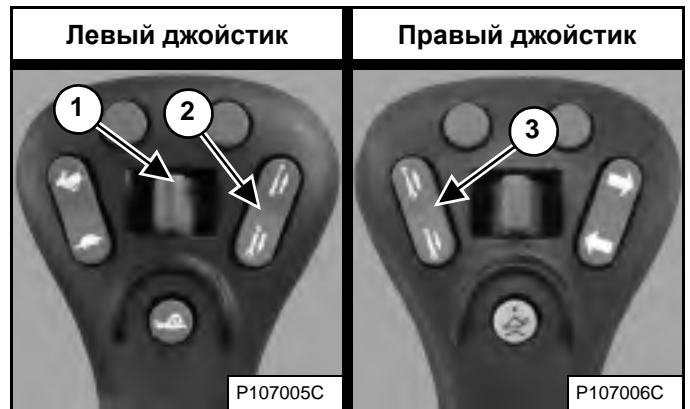

Дополнительные переключатели (1, 2 и 3) [Рис. 101] или [Рис. 102] используются для управления некоторыми функциями навесного оборудования с помощью устройства управления навесным оборудованием.

**ПРИМЕЧАНИЕ.** Когда жгут проводов навесного оборудования подключен к АСД, АСД забирает функцию переключателя задней доп. гидравлики (1) [Рис. 101] или [Рис. 102] у задней доп. гидравлики.

Подробное описание управления см. в Руководстве по эксплуатации и обслуживанию для соответствующего навесного оборудования.

## ЕЖЕДНЕВНЫЙ ОСМОТР

### Ежедневный осмотр и обслуживание

Работы по обслуживанию должны проводиться согласно установленной периодичности ТО. Несоблюдение этого требования приведет к повышенному износу и преждевременным отказам. Контрольный лист и график обслуживания представляет собой руководство по правильному обслуживанию погрузчика Bobcat.

Рис. 103

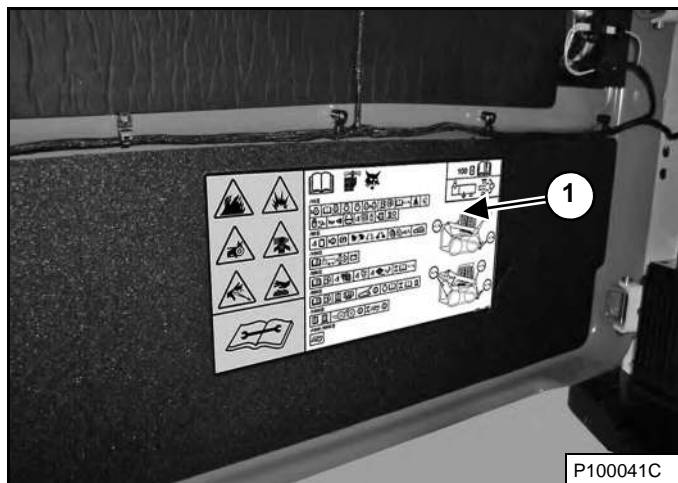

Контрольный лист и график обслуживания (1) [Рис. 103] расположен на внутренней стороне задней крышки погрузчика.

Полный список задач планового обслуживания также приведен в разделе «Профилактическое обслуживание» данного Руководства (См. ГРАФИК ОБСЛУЖИВАНИЯ на стр. 136).

## ПРЕДУПРЕЖДЕНИЕ

### ВО ИЗБЕЖАНИЕ ТРАВМ ИЛИ СМЕРТИ

- Дверь/крышка должна быть закрыта, за исключением случаев проведения обслуживания.
- Не допускайте попадания легковоспламеняющихся материалов в отсек двигателя!
- Не касайтесь движущихся и нагреваемых деталей, электрических контактов и выхлопных труб и не допускайте попадания на них одежды и посторонних предметов.
- Не работайте в помещении, содержащем взрывоопасную пыль или газы, или там, где легковоспламеняющиеся материалы могут оказаться рядом с выхлопной трубой.
- Не используйте эфир и пусковые жидкости для дизельных двигателей со свечами накаливания или обогревателем заборника воздуха. Используйте только средства запуска двигателя, одобренные производителем двигателя.
- Протечки под давлением могут привести к попаданию жидкости на кожу и вызвать тяжелые травмы.
- Кислота, содержащаяся в аккумуляторе, вызывает серьезные ожоги. Во избежание этого надевайте защитные очки. При попадании кислоты в глаза, на кожу или одежду обильно промойте их водой. При попадании кислоты в глаза обильно промойте их и немедленно обратитесь за медицинской помощью.
- Аккумуляторная батарея выделяет легковоспламеняющийся взрывоопасный газ. Не допускайте электрических дуг, искр, пламени и зажженных сигарет вблизи аккумуляторов.
- При ускоренном запуске двигателя подключайте кабель отрицательной полярности к клеммам двигателя в последнюю очередь (не подключайте его к аккумуляторной батарее). После ускоренного запуска отсоедините кабель отрицательной полярности от двигателя первым.
- Выхлопные газы могут стать причиной смерти. Всегда проветривайте помещение.

W-2782-0409

**ПРИМЕЧАНИЕ.** Рабочие жидкости, такие как моторное масло, гидравлическое масло и охлаждающая жидкость, должны утилизироваться без ущерба для окружающей среды. Некоторые нормы требуют, чтобы в определенных случаях разливы и утечки на землю были подвергнуты специальной обработке. Надлежащую процедуру утилизации см. в местном законодательстве.

## ПРЕДУПРЕЖДЕНИЕ

Перед началом работы на машине оператор должен пройти инструктаж. Работа неподготовленного оператора может привести к травмам или смертельному исходу.

W-2001-0502

## ЕЖЕДНЕВНЫЙ ОСМОТР (ПРОДОЛЖЕНИЕ)

### Ежедневный осмотр и техническое обслуживание (продолжение)

Следующие компоненты необходимо проверять ежедневно:

- Уровень моторного масла
- Уровень гидравлического масла
- Система очистки воздуха двигателя – проверьте систему на отсутствие повреждений и утечек
- Система охлаждения двигателя – проверьте систему на отсутствие повреждений и утечек, проверьте уровень охлаждающей жидкости, очистите охладитель гидравлического масла, охладитель топлива, радиатор и заднюю решетку
- Кабина оператора и болты крепления кабины
- Ремень безопасности
- Рама безопасности и блокираторы управления
- Система блокировки управления Bobcat (BICS™)
- Передний звуковой сигнал – проверьте работоспособность
- Смажьте шарниры (стрелы, шарниры стрелы, Bob-Tach, цилиндры, клинья замков Bob-Tach)
- Шины – убедитесь в отсутствии чрезмерного износа и повреждений, проверьте правильность давления воздуха
- Топливный фильтр – удалите скопившуюся воду
- Незатянутые или поврежденные детали – отремонтируйте или замените при необходимости
- Подножки и предупреждающие таблички – замените при необходимости
- Упор стрелы – в случае повреждения замените

## ВАЖНО

Данный погрузчик оснащен на заводе системой выпуска отработавших газов с искроуловителем, которую необходимо обслуживать для правильной работы.

- **С ГЛУШИТЕЛЕМ**  
Камеру глушителя необходимо очищать каждые 100 часов работы, чтобы поддерживать его в рабочем состоянии.
- **С КАТАЛИЗАТОРОМ СЕЛЕКТИВНОГО ВОССТАНОВЛЕНИЯ (SCR) И/ИЛИ КАТАЛИЗАТОРОМ ОКИСЛЕНИЯ ДИЗЕЛЬНОГО ТОПЛИВА (DOC)**  
Не удаляйте и не модифицируйте DOC или SCR.

Для правильной работы SCR его техническое обслуживание необходимо проводить в соответствии с инструкциями руководства по эксплуатации и обслуживанию.

- **С САЖЕВЫМ ФИЛЬТРОМ ДИЗЕЛЬНОГО ДВИГАТЕЛЯ (DPF)**  
Для правильной работы DPF его техническое обслуживание необходимо проводить в соответствии с инструкциями Руководства по эксплуатации и обслуживанию.

(Если данный погрузчик эксплуатируется в пожароопасном месте (например, в лесу, на земле, покрытой кустарником или травой), то к выхлопной системе должен быть прикреплен искроуловитель, который необходимо поддерживать в исправном состоянии. Требования к искроуловителям см. в местных законодательных и нормативных документах.)  
I-2350-RU-1114

## ВАЖНО

### МЫТЬЕ ПРЕДУПРЕЖДАЮЩИХ ТАБЛИЧЕК СТРУЕЙ ВЫСОКОГО ДАВЛЕНИЯ

- Запрещается направлять струю на табличку под небольшим углом, поскольку табличка может отклеиться.
- Направляйте струю под прямым углом к табличке и с расстояния не менее 300 мм (12 дюймов) от нее. Струю направляйте сначала на центр таблички, а потом перемещайте к краям.

I-2226-RU-0910



## ПРЕДПУСКОВЫЕ ПРОЦЕДУРЫ

### Вход в кабину погрузчика

Рис. 104



Для подъема на погрузчик и спуска с него используйте ступеньки ковша или навесного оборудования, поручни и подножки (на стреле и раме погрузчика), при этом всегда должны обеспечиваться 3 точки опоры [Рис. 104]. Не выпрыгивайте из кабины.

На погрузчике Bobcat установлены подножки, имеющие поверхность, предотвращающую скольжение при подъеме на погрузчик и при спуске с него.

Содержите подножки в чистоте. Заменяйте поврежденные подножки. Запасные подножки можно приобрести у дилера Bobcat.

### Расположение руководства по эксплуатации и обслуживанию и руководства оператора

Рис. 105

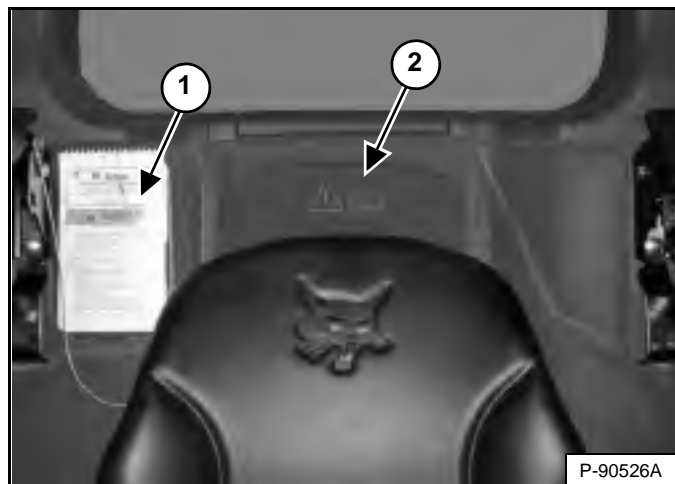

Изучите Руководство по эксплуатации и обслуживанию, а также Руководство оператора (1) [Рис. 105] перед началом работы на погрузчике.

Руководство по эксплуатации и обслуживанию, а также прочие руководства можно хранить в контейнере (2) [Рис. 105] за сиденьем оператора.

## ПРЕДУПРЕЖДЕНИЕ

### ВО ИЗБЕЖАНИЕ ТРАВМ ИЛИ СМЕРТИ

Перед началом работы на погрузчике или перед проведением обслуживания необходимо пройти инструктаж. Изучите руководство по эксплуатации и обслуживанию, руководство оператора и предупреждающие таблички, установленные на погрузчике. При проведении ремонта, наладки или обслуживания погрузчика следуйте предупреждениям и инструкциям, приведенным в руководствах. После наладки, ремонта или обслуживания погрузчика убедитесь в правильности его работы. Работа неподготовленных операторов и несоблюдение инструкций могут привести к травмам или смертельному исходу.

W-2003-0807

## ПРЕДУСКОВЫЕ ПРОЦЕДУРЫ (ПРОДОЛЖЕНИЕ)

### Регулировка сиденья

Подressоренное сидение (стандартная комплектация)

Рис. 106

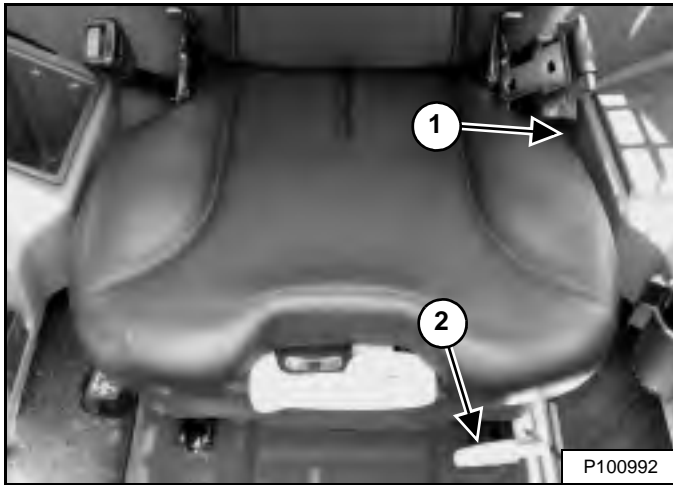

Потяните рычаг (1) [Рис. 106] вверх, чтобы отрегулировать угол наклона спинки сиденья.

Потяните рычаг (2) [Рис. 106] вверх и отрегулируйте положение сиденья таким образом, чтобы было удобно управлять рычагами погрузчика.

Рис. 107

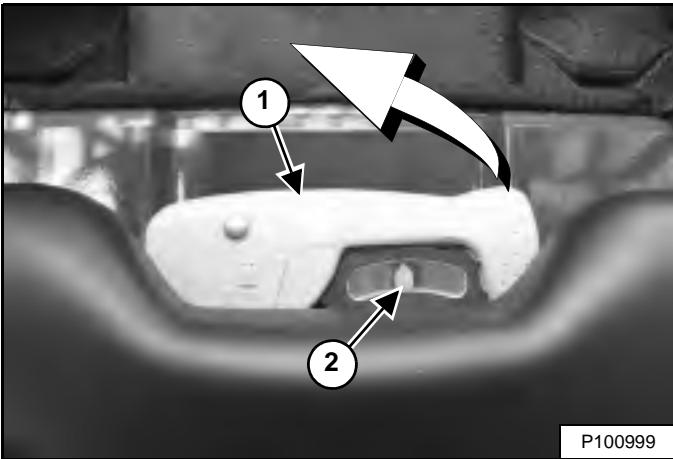

Рычаг (1) используется для того, чтобы отрегулировать сиденье соответственно весу оператора. Оптимальная настройка – стрелка (2) [Рис. 107] индикатора расположена по центру, в то время как оператор находится на сиденье.

Полностью отведите рычаг от себя для регулировки. Установите рычаг в положение между средним и верхним для того, чтобы перевести стрелку вправо. Установите рычаг в положение между средним и нижним для того, чтобы перевести стрелку влево. Верните рычаг в среднее положение и отведите полностью назад для того, чтобы зафиксировать настройку.

Подressоренное сидение с пневмоподвеской – (спецзаказ)

Рис. 108

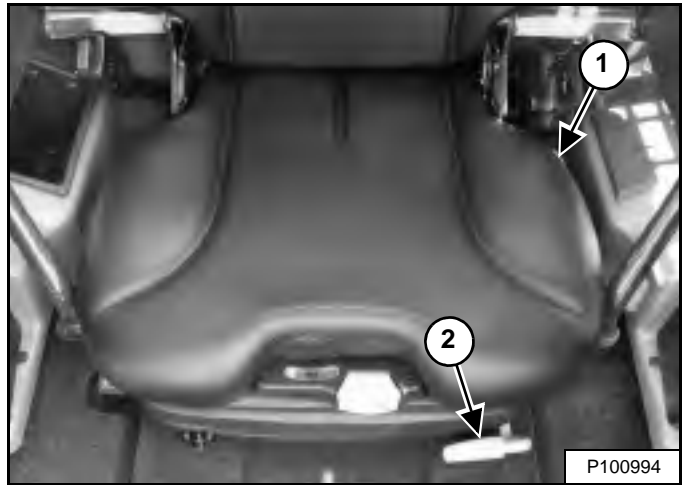

Потяните рычаг (1) [Рис. 108] вверх, чтобы отрегулировать угол наклона спинки сиденья.

Потяните рычаг (2) [Рис. 108] вверх и отрегулируйте положение сиденья таким образом, чтобы было удобно управлять рычагами погрузчика.

Рис. 109

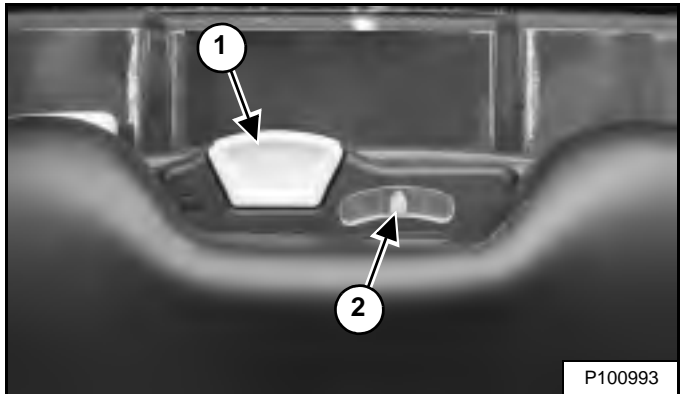

Рычаг (1) используется для того, чтобы отрегулировать сиденье соответственно весу оператора. Оптимальная настройка – стрелка (2) [Рис. 109] индикатора расположена по центру, в то время как оператор находится на сиденье.

Потяните рычаг (1) [Рис. 109] вверх и удерживайте его для увеличения количества воздуха в подвеске сиденья. Толкните рычаг вниз и удерживайте его для уменьшения количества воздуха в подвеске сиденья.

**ПРИМЕЧАНИЕ.** Для увеличения количества воздуха в подвеске сиденья электрическая система погрузчика должна быть включена.

## ПРЕДУСКОВЫЕ ПРОЦЕДУРЫ (ПРОДОЛЖЕНИЕ)

### Регулировка ремней безопасности

Стандартный ремень безопасности

Рис. 110



Протяните поясной ремень безопасности поперек к правой стороне сиденья и закрепите его [Рис. 110].

Поясной ремень безопасности должен охватывать бедра.

## ВАЖНО

Проверьте работоспособность устройства натяжения ремня безопасности. Содержите устройство натяжения в чистоте и при необходимости заменяйте его.

I-2252-0707

3-точечный ремень безопасности (спецзаказ и погрузчики, оснащенные двухпозиционным переключателем скоростей)

Рис. 111

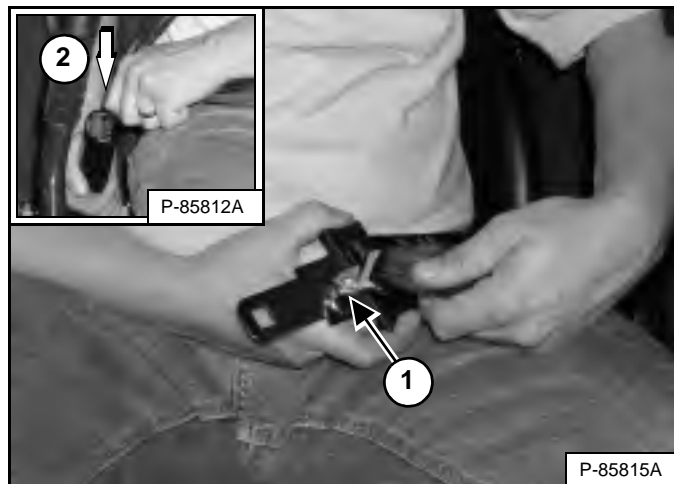

Соедините между собой плечевой и поясной ремни безопасности (1). Протяните поясной ремень безопасности поперек к правой стороне сиденья и закрепите его (2) [Рис. 111].

Плечевой ремень безопасности должен быть расположен на левом плече, а поясной ремень безопасности должен охватывать бедра оператора.

## ВАЖНО

Проверьте правильность срабатывания устройств натяжения плечевого и поясного ремней безопасности.

Содержите устройства натяжения ремней безопасности в чистоте и при необходимости заменяйте их.

I-2199-0200

## ПРЕДУСКОВЫЕ ПРОЦЕДУРЫ (ПРОДОЛЖЕНИЕ)

### Рама безопасности

Рис. 112



Опустите раму безопасности и включите стояночный тормоз [Рис. 112].

Переместите педали или рукоятки управления в нейтральное положение.

**ПРИМЕЧАНИЕ.** При работе на погрузчике держите руки на рычагах управления движением, а ноги – на педалях (или подножках).



#### ВО ИЗБЕЖАНИЕ ТРАВМ ИЛИ СМЕРТИ

При работе на машине:

- Ремень безопасности должен быть правильно закреплен.
- Рама безопасности должна быть опущена.
- Держите ноги на педалях управления или на подножках, а руки – на рычагах.

W-2261-0909

### Регулировка положения джойстика

Регулировка положения джойстика предлагается на машинах, оборудованных джойстиками.

Рис. 113

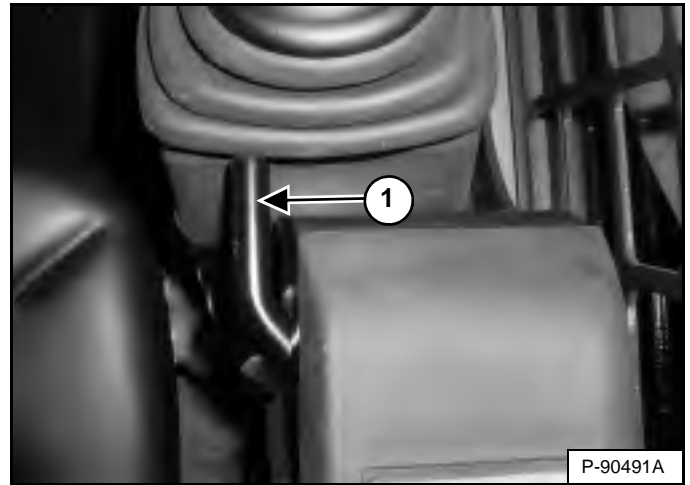

Потяните рычаги регулировки джойстиков (1) [Рис. 113] вверх и, передвигая джойстики вперед или назад, отрегулируйте их положение для удобства управления погрузчиком. (Показана правая сторона.)

## ЗАПУСК ДВИГАТЕЛЯ

### Стандартная панель

# ПРЕДУПРЕЖДЕНИЕ

### ОСТОРОЖНО! ОПАСНО ДЛЯ ЖИЗНИ!

- Некоторые части двигателя могут нагреваться. Двигатели могут выпускать горячие отработавшие газы. Держите горючие материалы на безопасном расстоянии.
- Не работайте на машине в воздушной среде, содержащей взрывоопасную пыль или взрывоопасные газы.

W-2051-0212

Выполните ПРЕДПУСКОВЫЕ ПРОЦЕДУРЫ (См. ПРЕДПУСКОВЫЕ ПРОЦЕДУРЫ на стр. 95).

Рис. 114



Установите рычаг управления оборотами двигателя в положение низких оборотов холостого хода [Рис. 114].

Рис. 115

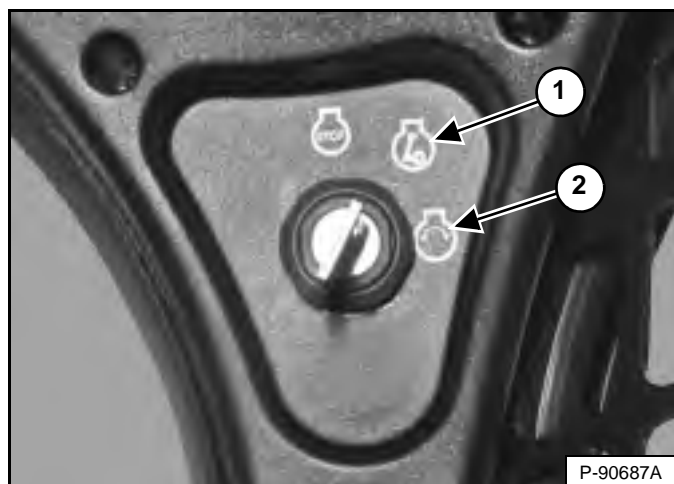

Поверните ключ в положение RUN (РАБОТА) (1) [Рис. 115]. Индикаторы на левой приборной панели загорятся на короткое время, и приборная панель и система контроля работы погрузчика выполнят самопроверку.

Рис. 116

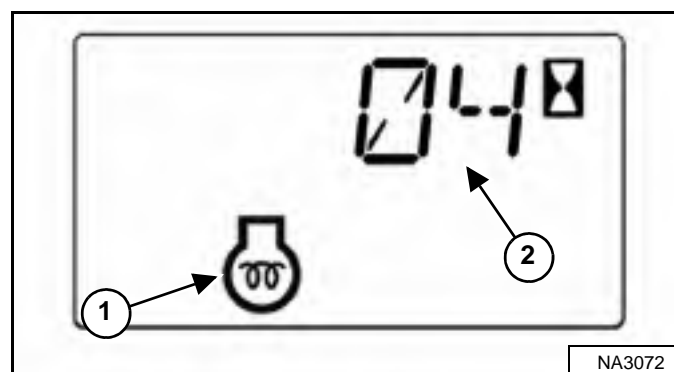

Предпусковой нагреватель будет повторять цикл свечей накаливания автоматически в зависимости от температуры. На информационном дисплее отображаются значок предпускового прогрева двигателя (1) и остающееся время цикла (2) [Рис. 116].

Когда значок предпускового прогрева двигателя погаснет, поверните ключ в положение START (ЗАПУСК) (2). После запуска двигателя отпустите ключ и позвольте ему вернуться в положение RUN (РАБОТА) (1) [Рис. 115].

## ЗАПУСК ДВИГАТЕЛЯ (ПРОДОЛЖЕНИЕ)

### Стандартная панель (продолжение)

**ПРИМЕЧАНИЕ.** Перед запуском двигателя убедитесь, что оба рычага управления (система ACS/АНС) или джойстики (SJC) находятся в нейтральном положении. При повороте ключа в положение RUN (РАБОТА) или START (ЗАПУСК) при включенной системе BICS™ не выводите рукоятки управления или джойстики из нейтрального положения.



#### ВО ИЗБЕЖАНИЕ ТРАВМ ИЛИ СМЕРТИ

- Пристегивать ремень безопасности, запускать двигатель и управлять машиной можно, только находясь на сиденье оператора!
- Запрещается носить свободную одежду при работе рядом с машиной.

W-2135-1108

Рис. 117

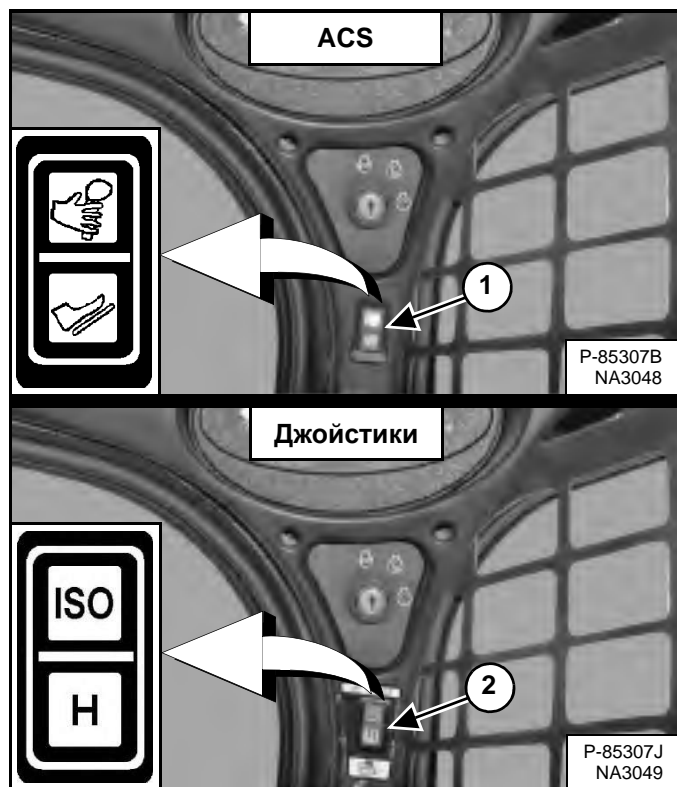

(Для расширенного управления ACS) Выберите режим ручного или педального управления (1) [Рис. 117] (при наличии ACS).

или

(Для джойстиков) Выберите режим управления «ISO» или «H» (2) [Рис. 117] (при наличии джойстиков).

Рис. 118

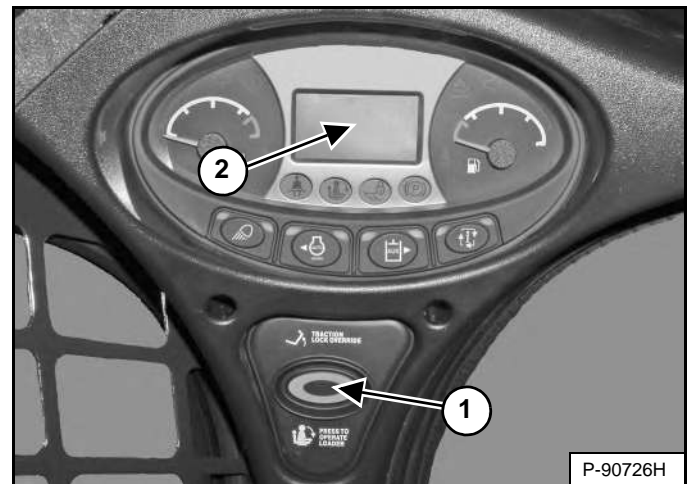

Нажмите кнопку PRESS TO OPERATE LOADER (ВКЛЮЧЕНИЕ ПОГРУЗЧИКА) (1) [Рис. 118], чтобы включить систему BICS™ и активировать функции гидравлики и движения.

(Для джойстиков) Текущая настройка отклика привода будет недолго отображаться на дисплее (2) каждый раз при нажатии кнопки PRESS TO OPERATE LOADER (ВКЛЮЧЕНИЕ ПОГРУЗЧИКА) (1) [Рис. 118].

**ПРИМЕЧАНИЕ.** (Для джойстиков) Индикатор текущего положения переключателя (ISO или H) будет мигать, указывая на то, что необходимо нажать кнопку PRESS TO OPERATE LOADER (ВКЛЮЧЕНИЕ ПОГРУЗЧИКА). Индикатор начинает мигать, когда кнопочный переключатель переводится в положение RUN (РАБОТА) и продолжает мигать до тех пор, пока не будет нажата кнопка PRESS TO OPERATE LOADER (ВКЛЮЧЕНИЕ ПОГРУЗЧИКА), после чего индикатор начинает гореть непрерывно. Если режим управления («ISO» или «H») переключается во время движения погрузчика, то индикатор активного режима будет гореть ровным светом, а индикатор режима ожидания будет мигать. При возвращении в нейтральное положение индикатор активного режима погаснет, а индикатор режима ожидания будет мигать до тех пор, пока не будет нажата кнопка PRESS TO OPERATE LOADER (включение погрузчика).



#### ВО ИЗБЕЖАНИЕ ТРАВМ ИЛИ СМЕРТИ

При работе двигателя в закрытом помещении необходимо обеспечить подачу свежего воздуха, чтобы избежать увеличения концентрации отработавших газов. Если машина работает стационарно, выводите отработавшие газы наружу. В отработавших газах содержатся невидимые и не имеющие запаха вещества, вдыхание которых может привести к внезапной смерти.

W-2050-0807

## ЗАПУСК ДВИГАТЕЛЯ (ПРОДОЛЖЕНИЕ)

### Панель кнопочного запуска

# ! ПРЕДУПРЕЖДЕНИЕ

### ОСТОРОЖНО! ОПАСНО ДЛЯ ЖИЗНИ!

- Некоторые части двигателя могут нагреваться. Двигатели могут выпускать горячие отработавшие газы. Держите горючие материалы на безопасном расстоянии.
- Не работайте на машине в воздушной среде, содержащей взрывоопасную пыль или взрывоопасные газы.

W-2051-0212

Выполните ПРЕДПУСКОВЫЕ ПРОЦЕДУРЫ (См. ПРЕДПУСКОВЫЕ ПРОЦЕДУРЫ на стр. 95).

Рис. 119



Установите рычаг управления оборотами двигателя в положение низких оборотов холостого хода [Рис. 119].

**ПРИМЕЧАНИЕ.** На каждую панель кнопочного запуска устанавливается постоянный, случайным образом сгенерированный на заводе, главный пароль. Вашему погрузчику будет также присвоен системный пароль. Для предотвращения несанкционированного доступа к погрузчику системный пароль можно изменить на другой. (См. Смена системного пароля на стр. 207) Храните пароль в надежном месте.

**ПРИМЕЧАНИЕ.** Функция блокировки пароля позволяет запустить погрузчик без ввода пароля (См. Блокировка пароля на стр. 207).

Рис. 120

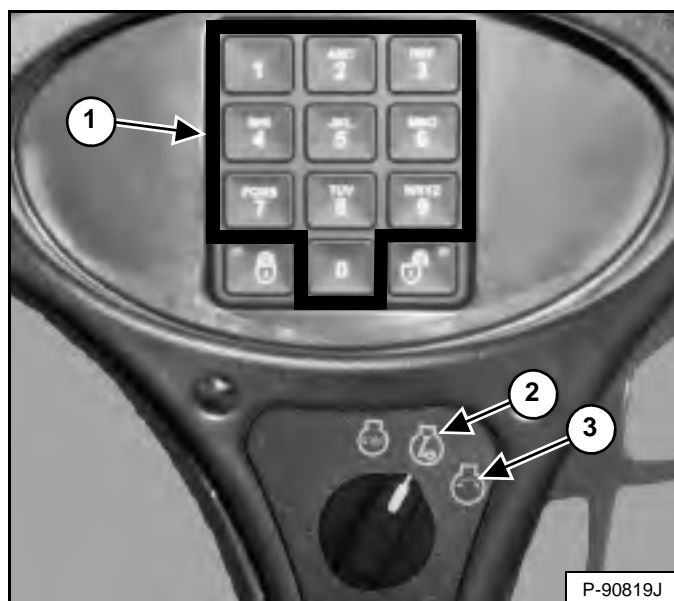

Поверните ключ в положение RUN (РАБОТА) (2) [Рис. 120]. Индикаторы на левой приборной панели загорятся на короткое время, и приборная панель и система контроля работы погрузчика выполнят самопроверку.

Используйте цифровую клавиатуру (1) [Рис. 120] для ввода пароля.

Рис. 121

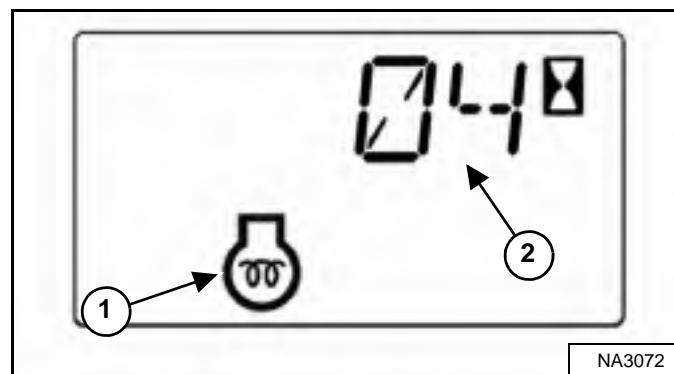

Предпусковой нагреватель будет повторять цикл свечей накаливания автоматически в зависимости от температуры. На информационном дисплее отображаются значок предпускового прогрева двигателя (1) и остающееся время цикла (2) [Рис. 121].

Когда значок предпускового прогрева двигателя погаснет, поверните ключ в положение START (ЗАПУСК) (3). После запуска двигателя отпустите ключ и позвольте ему вернуться в положение RUN (РАБОТА) (2) [Рис. 120].

## ЗАПУСК ДВИГАТЕЛЯ (ПРОДОЛЖЕНИЕ)

### Панель кнопочного запуска (продолжение)

**ПРИМЕЧАНИЕ.** Перед запуском двигателя убедитесь, что оба рычага управления (система ACS/АНС) или джойстики (SJC) находятся в нейтральном положении. При повороте ключа в положение RUN (РАБОТА) или START (ЗАПУСК) при включенной системе BICST<sup>™</sup> не выводите рукоятки управления или джойстики из нейтрального положения.

## ПРЕДУПРЕЖДЕНИЕ

### ВО ИЗБЕЖАНИЕ ТРАВМ ИЛИ СМЕРТИ

- Пристегивать ремень безопасности, запускать двигатель и управлять машиной можно, только находясь на сиденье оператора!
- Запрещается носить свободную одежду при работе рядом с машиной.

W-2135-1108

Рис. 122

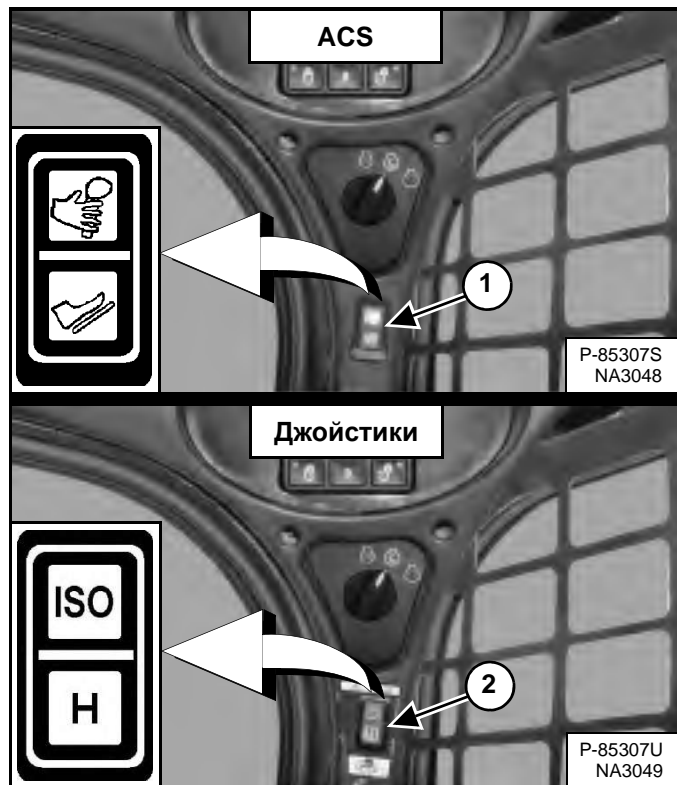

(Для расширенного управления ACS) Выберите режим ручного или педального управления (1) [Рис. 122] (при наличии ACS).

или

(Для джойстиков) Выберите режим управления «ISO» или «H» (2) [Рис. 122] (при наличии джойстиков).

Рис. 123

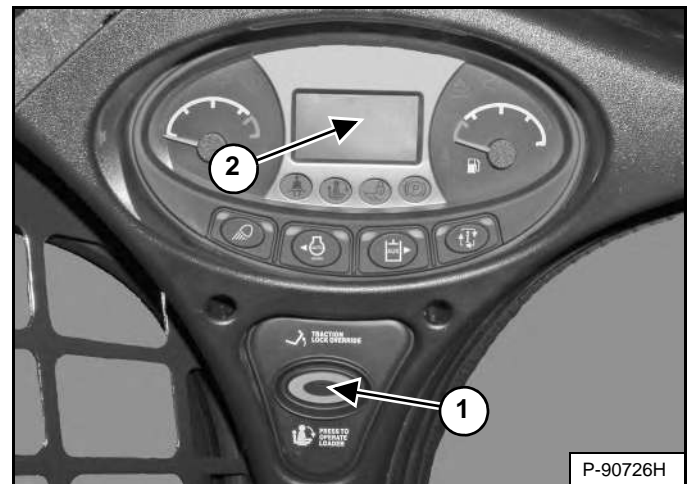

Нажмите кнопку PRESS TO OPERATE LOADER (ВКЛЮЧЕНИЕ ПОГРУЗЧИКА) (1) [Рис. 123], чтобы включить систему BICST<sup>™</sup> и активировать функции гидравлики и движения.

(Для джойстиков) Текущая настройка отклика привода будет недолго отображаться на дисплее (2) каждый раз при нажатии кнопки PRESS TO OPERATE LOADER (ВКЛЮЧЕНИЕ ПОГРУЗЧИКА) (1) [Рис. 123].

**ПРИМЕЧАНИЕ.** (Для джойстиков) Индикатор текущего положения переключателя (ISO или H) будет мигать, указывая на то, что необходимо нажать кнопку PRESS TO OPERATE LOADER (ВКЛЮЧЕНИЕ ПОГРУЗЧИКА). Индикатор начинает мигать, когда кнопочный переключатель переводится в положение RUN (РАБОТА) и продолжает мигать до тех пор, пока не будет нажата кнопка PRESS TO OPERATE LOADER (ВКЛЮЧЕНИЕ ПОГРУЗЧИКА), после чего индикатор начинает гореть непрерывно. Если режим управления («ISO» или «H») переключается во время движения погрузчика, то индикатор активного режима будет гореть ровным светом, а индикатор режима ожидания будет мигать. При возвращении в нейтральное положение индикатор активного режима погаснет, а индикатор режима ожидания будет мигать до тех пор, пока не будет нажата кнопка PRESS TO OPERATE LOADER (включение погрузчика).

## ПРЕДУПРЕЖДЕНИЕ

### ВО ИЗБЕЖАНИЕ ТРАВМ ИЛИ СМЕРТИ

При работе двигателя в закрытом помещении необходимо обеспечить подачу свежего воздуха, чтобы избежать увеличения концентрации отработавших газов. Если машина работает стационарно, выводите отработавшие газы наружу. В отработавших газах содержатся невидимые и не имеющие запаха вещества, вдыхание которых может привести к внезапной смерти.

W-2050-0807



## ЗАПУСК ДВИГАТЕЛЯ (ПРОДОЛЖЕНИЕ)

Приборная панель Deluxe

### ПРЕДУПРЕЖДЕНИЕ

**ОСТОРОЖНО! ОПАСНО ДЛЯ ЖИЗНИ!**

- Некоторые части двигателя могут нагреваться. Двигатели могут выпускать горячие отработавшие газы. Держите горючие материалы на безопасном расстоянии.
- Не работайте на машине в воздушной среде, содержащей взрывоопасную пыль или взрывоопасные газы.

W-2051-0212

Выполните ПРЕДПУСКОВЫЕ ПРОЦЕДУРЫ (См. ПРЕДПУСКОВЫЕ ПРОЦЕДУРЫ на стр. 95).

Рис. 124



Установите рычаг управления оборотами двигателя в положение низких оборотов холостого хода [Рис. 124].

**ПРИМЕЧАНИЕ.** На каждую приборную панель Deluxe устанавливается постоянный, случайным образом сгенерированный на заводе, главный пароль. Вашему погрузчику будет также присвоен системный пароль. Этот пароль Вам сообщит дилер. Для предотвращения несанкционированного доступа к погрузчику измените системный пароль на другой, легко запоминающийся (См. Смена системного пароля на стр. 208). Храните пароль в надежном месте.

**ПРИМЕЧАНИЕ.** Функция блокировки пароля позволяет запустить погрузчик без ввода пароля (См. Блокировка пароля на стр. 209).

Рис. 125



Поверните ключ в положение RUN (РАБОТА) (2) [Рис. 125]. Индикаторы на левой приборной панели загорятся на короткое время, и приборная панель и система контроля работы погрузчика выполнят самопроверку.

Используйте цифровую клавиатуру (1) [Рис. 125] для ввода пароля.

Рис. 126

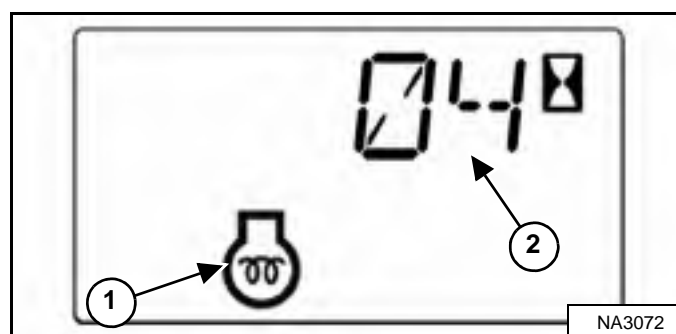

Предпусковой нагреватель будет повторять цикл свечей накаливания автоматически в зависимости от температуры. На информационном дисплее отображаются значок предпускового прогрева двигателя (1) и остающееся время цикла (2) [Рис. 126].

**ПРИМЕЧАНИЕ.** На дисплее приборной панели Deluxe также отображаются значок предпускового прогрева двигателя и [WAIT TO START] (ПОДОЖДАТЬ ДО ЗАПУСКА).

Когда значок предпускового прогрева двигателя погаснет, поверните ключ в положение START (ЗАПУСК) (3). После запуска двигателя отпустите ключ и позвольте ему вернуться в положение RUN (РАБОТА) (2) [Рис. 125].

## ЗАПУСК ДВИГАТЕЛЯ (ПРОДОЛЖЕНИЕ)

### Приборная панель Deluxe (продолжение)

**ПРИМЕЧАНИЕ.** Перед запуском двигателя убедитесь, что оба рычага управления (система ACS/АНС) или джойстики (SJC) находятся в нейтральном положении. При повороте ключа в положение RUN (РАБОТА) или START (ЗАПУСК) при включенной системе BICS™ не выводите рукоятки управления или джойстики из нейтрального положения.

## ПРЕДУПРЕЖДЕНИЕ

### ВО ИЗБЕЖАНИЕ ТРАВМ ИЛИ СМЕРТИ

- Пристегивать ремень безопасности, запускать двигатель и управлять машиной можно, только находясь на сиденье оператора!
- Запрещается носить свободную одежду при работе рядом с машиной.

W-2135-1108

Рис. 127

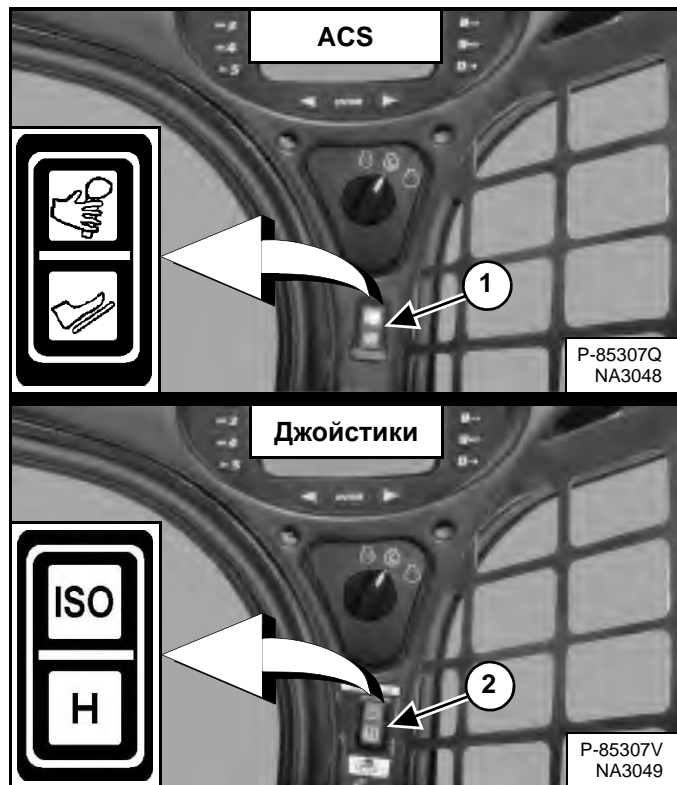

**(Для расширенного управления ACS)** Выберите режим ручного или педального управления (1) [Рис. 127] (при наличии ACS).

или

**(Для джойстиков)** Выберите режим управления «ISO» или «H» (2) [Рис. 127] (при наличии джойстиков).

Рис. 128

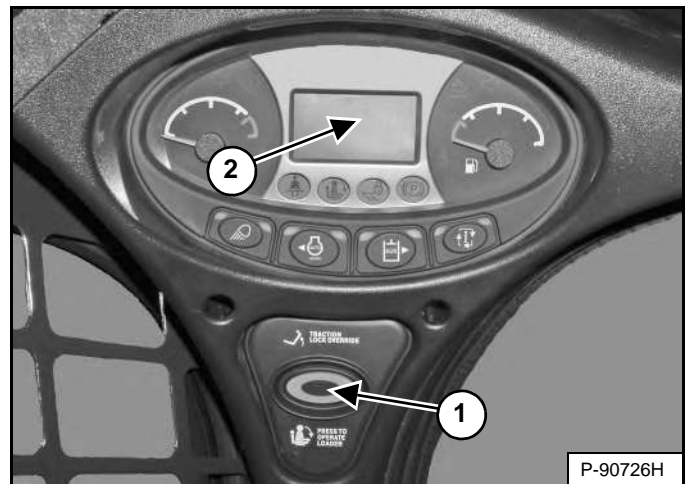

Нажмите кнопку PRESS TO OPERATE LOADER (ВКЛЮЧЕНИЕ ПОГРУЗЧИКА) (1) [Рис. 128], чтобы включить систему BICS™ и активировать функции гидравлики и движения.

**(Для джойстиков)** Текущая настройка отклика привода будет недолго отображаться на дисплее (2) каждый раз при нажатии кнопки PRESS TO OPERATE LOADER (ВКЛЮЧЕНИЕ ПОГРУЗЧИКА) (1) [Рис. 128].

**ПРИМЕЧАНИЕ.** (Для джойстиков) Индикатор текущего положения переключателя (ISO или H) будет мигать, указывая на то, что необходимо нажать кнопку PRESS TO OPERATE LOADER (ВКЛЮЧЕНИЕ ПОГРУЗЧИКА). Индикатор начинает мигать, когда кнопочный переключатель переводится в положение RUN (РАБОТА) и продолжает мигать до тех пор, пока не будет нажата кнопка PRESS TO OPERATE LOADER (ВКЛЮЧЕНИЕ ПОГРУЗЧИКА), после чего индикатор начинает гореть непрерывно. Если режим управления («ISO» или «H») переключается во время движения погрузчика, то индикатор активного режима будет гореть ровным светом, а индикатор режима ожидания будет мигать. При возвращении в нейтральное положение индикатор активного режима погаснет, а индикатор режима ожидания будет мигать до тех пор, пока не будет нажата кнопка PRESS TO OPERATE LOADER (включение погрузчика).

## ПРЕДУПРЕЖДЕНИЕ

### ВО ИЗБЕЖАНИЕ ТРАВМ ИЛИ СМЕРТИ

При работе двигателя в закрытом помещении необходимо обеспечить подачу свежего воздуха, чтобы избежать увеличения концентрации отработавших газов. Если машина работает стационарно, выводите отработавшие газы наружу. В отработавших газах содержатся невидимые и не имеющие запаха вещества, вдыхание которых может привести к внезапной смерти.

W-2050-0807

## ЗАПУСК ДВИГАТЕЛЯ (ПРОДОЛЖЕНИЕ)

### Прогрев гидравлической/гидростатической системы

Перед началом работы на погрузчике дайте двигателю поработать в течение минимум 5 минут, чтобы температура гидравлического масла достигла рабочего значения.

## ВАЖНО

При температуре ниже  $-30^{\circ}\text{C}$  ( $-20^{\circ}\text{F}$ ) перед запуском погрузчика гидравлическое масло должно быть разогрето. При низких температурах гидростатическая система не будет получать достаточного количества масла и может быть повреждена. По возможности паркуйте машину в таком месте, где температура будет выше  $-18^{\circ}\text{C}$  ( $0^{\circ}\text{F}$ ).

I-2007-0910

### Запуск при низкой температуре



## ПРЕДУПРЕЖДЕНИЕ

### ВО ИЗБЕЖАНИЕ ТРАВМ ИЛИ СМЕРТИ

Не используйте эфир для систем со свечами накаливания (предварительным подогревом). Это может привести к взрыву, который может повлечь за собой травмы или смерть, или вызвать серьезные повреждения двигателя.

W-2071-0907

При отрицательной температуре для облегчения запуска двигателя выполните следующие действия:

- Замените моторное масло маслом соответствующей марки и вязкости, предназначенное для запуска при данной температуре (См. Таблица моторных масел на стр. 161).
- Убедитесь, что аккумуляторная батарея полностью заряжена.
- Установите на погрузчик подогреватель двигателя (его можно приобрести у дилера Bobcat).
- Перед запуском двигателя переведите рычаг управления оборотами двигателя на половину длины хода. После запуска верните рычаг в положение холостого хода.

**ПРИМЕЧАНИЕ.** Дисплей приборной панели Deluxe может полностью загореться не сразу, если температура ниже  $-26^{\circ}\text{C}$  ( $-15^{\circ}\text{F}$ ). Может потребоваться от 30 секунд до нескольких минут для прогрева. Даже когда дисплей выключен, все системы продолжают контролироваться.

## ИНДИКАЦИЯ НА ДИСПЛЕЕ

### Левая панель

Рис. 129



Регулярно проверяйте датчики температуры и уровня топлива и индикаторы системы BICS (для работы погрузчика все индикаторы BICS™ должны быть выключены) [Рис. 129].

После запуска двигателя регулярно проверяйте левую приборную панель [Рис. 129] на предмет сообщений о состоянии машины.

При возникновении состояния ошибки отображается соответствующий индикатор.

**ПРИМЕР:** Высокая температура охлаждающей жидкости двигателя.

Горит индикатор температуры охлаждающей жидкости двигателя (1) [Рис. 129].

Нажмите кнопку информации (2) [Рис. 129] для прокрутки дисплея данных, пока не отобразится экран служебных кодов. Отображается один из следующих СЛУЖЕБНЫХ КОДОВ.

- [M0810] Слишком высокая температура охлаждающей жидкости двигателя
- [M0811] Высокая температура охлаждающей жидкости двигателя

Выявите причину появления служебного кода и устраните ее перед возобновлением работы на погрузчике (См. Перечень служебных кодов на стр. 198).

**ПРИМЕЧАНИЕ.** Приборная панель Deluxe по спецзаказу предоставляет возможность дополнительного просмотра служебных кодов с кратким описанием (См. Просмотр служебных кодов на стр. 197).

### Предупреждение и экстренное выключение

При наличии состояния ПРЕДУПРЕЖДЕНИЯ связанный индикатор горит, и трижды подается звуковой сигнал. Если данное условие будет сохраняться, может возникнуть угроза повреждения двигателя или гидравлических систем погрузчика.

При наличии состояния ЭКСТРЕННОГО ВЫКЛЮЧЕНИЯ связанный индикатор горит, и непрерывно звучит звуковой сигнал. Система мониторинга автоматически останавливает двигатель через 15 секунд. В этом случае двигатель можно снова запустить для перемещения машины.

Функция ЭКСТРЕННОГО ВЫКЛЮЧЕНИЯ связана со следующими индикаторами:

- Общее предупреждение**
- Неисправность двигателя**
- Температура охлаждающей жидкости двигателя**
- Неисправность гидравлической системы**

## ОСТАНОВКА ДВИГАТЕЛЯ И ВЫХОД ИЗ ПОГРУЗЧИКА

### Порядок выполнения

Остановите погрузчик на ровной площадке.

Полностью опустите стрелу и ровно поставьте навесное оборудование на землю.

Рис. 130



Установите рычаг управления оборотами двигателя в положение низких оборотов холостого хода [Рис. 130].

Включите стояночный тормоз.

Рис. 131



Поверните ключ в положение STOP (СТОП) (1) [Рис. 131].

**ПРИМЕЧАНИЕ.** Если погрузчик работал со включенным освещением, освещение будет продолжать гореть еще 90 секунд после выключения погрузчика.

Поднимите раму безопасности и убедитесь, что функции подъема и наклона выключены.

Отстегните ремень безопасности.

**(Стандартная ключевая панель)** Выньте ключ из переключателя, чтобы предотвратить использование погрузчика лицами, не имеющими на это разрешения.

**ПРИМЕЧАНИЕ.** Активация функции блокировки пароля на машинах с панелью кнопочного запуска или приборной панелью Deluxe позволяет эксплуатировать погрузчик без ввода пароля (См. Блокировка пароля на стр. 207) или (См. Блокировка пароля на стр. 209).

Рис. 132



При выходе из кабины пользуйтесь ступеньками, подножками и поручнями (должны обеспечиваться 3 точки опоры) [Рис. 132].

## ПРЕДУПРЕЖДЕНИЕ

### ВО ИЗБЕЖАНИЕ ТРАВМ ИЛИ СМЕРТИ

Перед выходом из кабины:

- Опустите стрелу и ровно поставьте навесное оборудование на землю.
- Выключите двигатель.
- Включите стояночный тормоз.
- Поднимите раму безопасности.
- Переместите рукоятки ручного управления в НЕЙТРАЛЬНОЕ ПОЛОЖЕНИЕ/ПОЛОЖЕНИЕ БЛОКИРОВКИ, чтобы убедиться, что функции подъема, наклона и движения выключены.

Когда рама безопасности поднята, она должна отключать эти функции. Обратитесь к дилеру Bobcat для проведения обслуживания, если элементы управления не отключают эти функции.

W-2463-1110

## ПРОТИВОВЕСЫ

### Описание

На погрузчике могут быть установлены противовесы. Получите у своего дилера Bobcat информацию об одобренных противовесах для погрузчика и конфигурациях, подходящих для навесного оборудования и решения рабочих задач.

### Влияние на погрузчик и его работу

Установка на погрузчик противовесов не влияет на правильность работы погрузчика и навесного оборудования. При работе на погрузчике с установленными противовесами всегда следуйте указаниям, приведенным в настоящем руководстве.

В ряде применений противовесы, установленные на погрузчике, могут повлиять на погрузчик и его работу. Вот ряд примеров:

- Увеличение массы машины.
- Увеличение номинальной грузоподъемности.
- Более сложное управление.
- Ускоренный или неравномерный износ шин.
- Увеличение потребления энергии.

### Когда следует рассмотреть необходимость установки противовесов?

Устанавливайте противовесы для увеличения номинальной грузоподъемности, что может повысить характеристики работы навесного оборудования при решении ряда задач. Вот ряд примеров:

- Использование паллетных вилок для работы с грузами на поддонах.
- Использование захватов или вилочных захватов.
- Использование ковшей для работы с сыпучими материалами без выкапывания.

### В каких случаях не использовать противовесы?

Снимите противовесы для увеличения направленной вниз силы навесного оборудования для улучшения рабочих характеристик оборудования при решении ряда задач. Вот ряд примеров:

- Выкапывание при помощи ковша.
- Использование гидромолотов, скребков или выравнивателей грунта.

### Аксессуары, влияющие на вес машины

Если погрузчик уже оборудован вспомогательными устройствами типа надколесных стальных гусениц, баков для воды или задних стабилизаторов, установка противовесов может быть излишней.

Для получения информации об использовании противовесов с одобренным навесным оборудованием и вспомогательными устройствами своего погрузчика свяжитесь с дилером компании Bobcat.

## НАВЕСНОЕ ОБОРУДОВАНИЕ

### Правильный выбор ковша



#### ВО ИЗБЕЖАНИЕ ТРАВМ ИЛИ СМЕРТИ

Запрещается использовать навесное оборудование или ковши, не одобренные компанией Bobcat. Типы ковшей и навесного оборудования, пригодные для безопасной погрузки материалов определенной плотности, одобряются отдельно для каждой модели. Использование не одобренного производителем навесного оборудования может привести к травмам или смерти.

W-2052-0907

**ПРИМЕЧАНИЕ.** При использовании на погрузчике Bobcat не одобренного производителем навесного оборудования гарантия аннулируется.

Для каждой модели погрузчика дилер может назвать навесное оборудование и ковши, одобренные компанией Bobcat. Ковши и навесное оборудование допускаются к эксплуатации в расчете на номинальную грузоподъемность и надежность крепления к Bob-Tach.

Номинальная грузоподъемность для данного погрузчика указана на предупреждающей табличке, расположенной в кабине оператора (См. Эксплуатационные характеристики на стр. 214).

Номинальная грузоподъемность определяется для ковша и материала нормальной плотности (например, грунт или сухой гравий). При использовании более длинных ковшей центр тяжести смещается вперед, что снижает номинальную грузоподъемность. При погрузке груза очень высокой плотности его объем должен быть уменьшен во избежание перегрузки.

Рис. 133

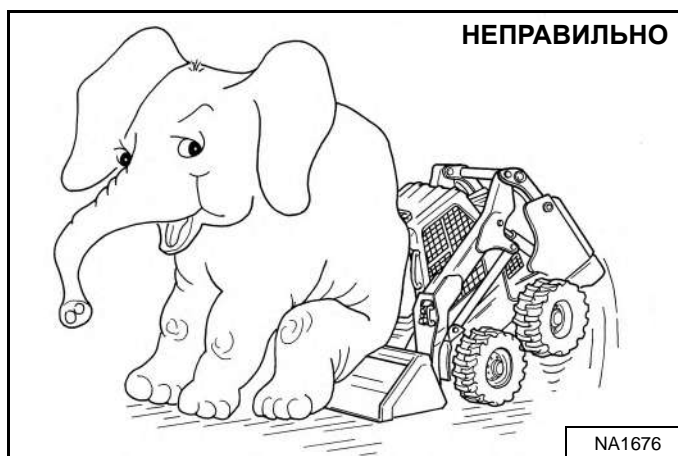

Превышение номинальной грузоподъемности [Рис. 133] может вызвать определенные сложности, а именно:

- Управление погрузчиком может быть затруднено.
- Шины будут изнашиваться быстрее.
- Произойдет потеря устойчивости.
- Срок службы погрузчика Bobcat сократится.

Используйте ковш правильного размера в соответствии с видом и плотностью обрабатываемого груза. Для безопасной работы с материалом и во избежание повреждения погрузчика, навесное оборудование (или ковш) должно быть загружено полностью, но без превышения номинальной грузоподъемности погрузчика. При частичной загрузке управление становится затрудненным.

### Паллетные вилы

Рис. 134



Максимальный груз, который может перевозиться при помощи паллетных вилок, указан на предупреждающей табличке, расположенной на раме паллетных вилок (1) [Рис. 134].

За более подробной информацией по вопросам проверки, обслуживания и замены паллетных вилок обращайтесь к дилеру Bobcat. Информацию о номинальной грузоподъемности паллетных вилок и другом имеющемся навесном оборудовании можно получить у дилера погрузчиков Bobcat.



#### ВО ИЗБЕЖАНИЕ ТРАВМ ИЛИ СМЕРТИ

Не превышайте номинальную грузоподъемность. Чрезмерная нагрузка может привести к опрокидыванию машины или к потере управления.

W-2053-0903

## НАВЕСНОЕ ОБОРУДОВАНИЕ (ПРОДОЛЖЕНИЕ)

### Установка и снятие навесного оборудования (система Bob-Tach с ручным управлением)

Система Bob-Tach служит для быстрой смены ковшей и навесного оборудования. Описание установки другого навесного оборудования см. в соответствующем руководстве по эксплуатации и обслуживанию для навесного оборудования.

#### Установка

Рис. 135

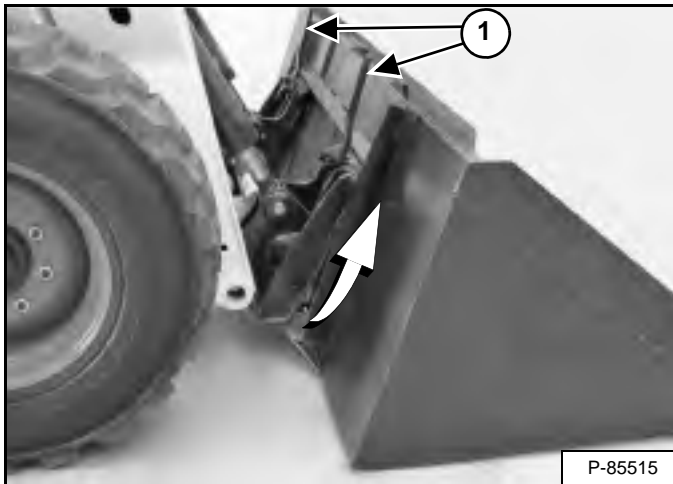

Поднимите вверх до упора рычаги Bob-Tach (клинья замков подняты в крайнее верхнее положение) (1) [Рис. 135].

Займите место оператора в кабине и выполните ПЕРЕПУСКОВЫЕ ПРОЦЕДУРЫ (См. ПЕРЕПУСКОВЫЕ ПРОЦЕДУРЫ на стр. 95).

Запустите двигатель, нажмите кнопку включения погрузчика и отключите стояночный тормоз.

Опустите стрелу и наклоните Bob-Tach вперед.

Медленно перемещайте погрузчик вперед до тех пор, пока верхний край Bob-Tach полностью не окажется под верхним фланцем монтажной рамы ковша [Рис. 135] (или другого навесного оборудования).

**ПРИМЕЧАНИЕ.** Убедитесь, что рычаги Bob-Tach не задевают навесное оборудование.

Рис. 136

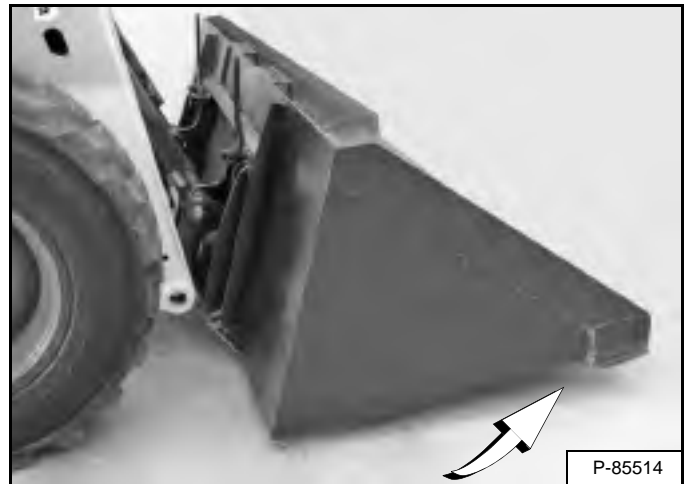

Наклоните устройство Bob-Tach назад так, чтобы режущий край ковша (или другое навесное оборудование) немного оторвался от земли [Рис. 136]. Это приведет к тому, что монтажная рама ковша войдет в переднюю часть Bob-Tach.

Выключите двигатель и выйдите из погрузчика (См. ОСТАНОВКА ДВИГАТЕЛЯ И ВЫХОД ИЗ ПОГРУЗЧИКА на стр. 107).



## ПРЕДУПРЕЖДЕНИЕ

### ВО ИЗБЕЖАНИЕ ТРАВМ ИЛИ СМЕРТИ

Перед выходом из кабины:

- Опустите стрелу и ровно поставьте навесное оборудование на землю.
- Выключите двигатель.
- Включите стояночный тормоз.
- Поднимите раму безопасности.
- Переместите рукоятки ручного управления в НЕЙТРАЛЬНОЕ ПОЛОЖЕНИЕ/ПОЛОЖЕНИЕ БЛОКИРОВКИ, чтобы убедиться, что функции подъема, наклона и движения выключены.

Когда рама безопасности поднята, она должна отключать эти функции. Обратитесь к дилеру Bobcat для проведения обслуживания, если элементы управления не отключают эти функции.

W-2463-1110



## НАВЕСНОЕ ОБОРУДОВАНИЕ (ПРОДОЛЖЕНИЕ)

### Установка и снятие навесного оборудования (система Bob-Tach с ручным управлением) (продолжение)

Установка (продолжение)

Рис. 137

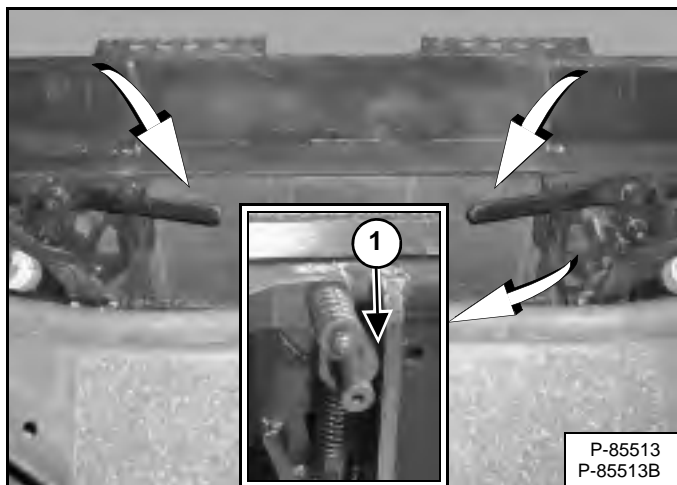

Продвигайте рычаги Bob-Tach, пока они полностью не войдут в положение блокировки [Рис. 137] (клинья замков полностью проходят через отверстия в монтажной раме навесного оборудования).

В заблокированном положении оба рычага должны соприкоснуться с рамой, как показано на рисунке (1) [Рис. 137].

Если рычаги не переводятся в положение блокировки, обратитесь к своему дилеру Bobcat.

Рис. 138

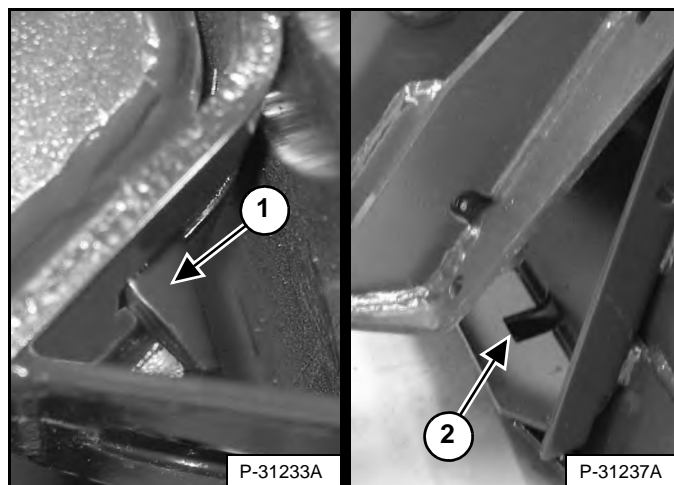

Клинья замков (1) должны проходить через отверстия (2) [Рис. 138] в монтажной раме ковша (или другого навесного оборудования), надежно соединяя ковш с системой Bob-Tach.



## ПРЕДУПРЕЖДЕНИЕ

### ВО ИЗБЕЖАНИЕ ТРАВМ ИЛИ СМЕРТИ

Клинья замков Bob-Tach должны пройти через отверстия в монтажной раме навесного оборудования. Рычаги должны быть полностью опущены вниз и заблокированы. Ненадежно закрепленные клинья могут привести к отсоединению навесного оборудования.

W-2715-0208

## НАВЕСНОЕ ОБОРУДОВАНИЕ (ПРОДОЛЖЕНИЕ)

### Установка и снятие навесного оборудования (система Bob-Tach с ручным управлением) (продолжение)

#### Снятие

Опустите стрелу и ровно поставьте навесное оборудование на землю. Опустите или закройте гидравлическое оборудование (при наличии).

Выключите двигатель и выйдите из погрузчика (См. ОСТАНОВКА ДВИГАТЕЛЯ И ВЫХОД ИЗ ПОГРУЗЧИКА на стр. 107).

## ПРЕДУПРЕЖДЕНИЕ

### ВО ИЗБЕЖАНИЕ ТРАВМ ИЛИ СМЕРТИ

Перед выходом из кабины:

- Опустите стрелу и ровно поставьте навесное оборудование на землю.
- Выключите двигатель.
- Включите стояночный тормоз.
- Поднимите раму безопасности.
- Переместите рукоятки ручного управления в НЕЙТРАЛЬНОЕ ПОЛОЖЕНИЕ/ПОЛОЖЕНИЕ БЛОКИРОВКИ, чтобы убедиться, что функции подъема, наклона и движения выключены.

Когда рама безопасности поднята, она должна отключать эти функции. Обратитесь к дилеру Bobcat для проведения обслуживания, если элементы управления не отключают эти функции.

W-2463-1110

Отсоедините электрические жгуты навесного оборудования, водяные и гидравлические трубопроводы (если имеются) от погрузчика (См. Сброс давления в дополнительной гидравлической системе (погрузчик и навесное оборудование) на стр. 91).

Рис. 139

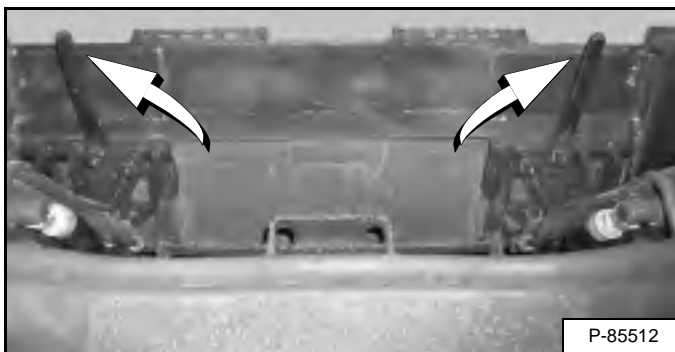

Поднимите рычаги Bob-Tach вверх [Рис. 139] до упора (клинья замков подняты в крайнее верхнее положение).

## ПРЕДУПРЕЖДЕНИЕ

Рычаги Bob-Tach подпружинены. Надежно удерживайте рычаг и медленно отпускайте его. Несоблюдение данного требования может стать причиной травмы.

W-2054-1285

Займите место оператора в кабине и выполните ПРЕДПУСКОВЫЕ ПРОЦЕДУРЫ (См. ПРЕДПУСКОВЫЕ ПРОЦЕДУРЫ на стр. 95).

Запустите двигатель, нажмите кнопку включения погрузчика и отключите стояночный тормоз.

Рис. 140

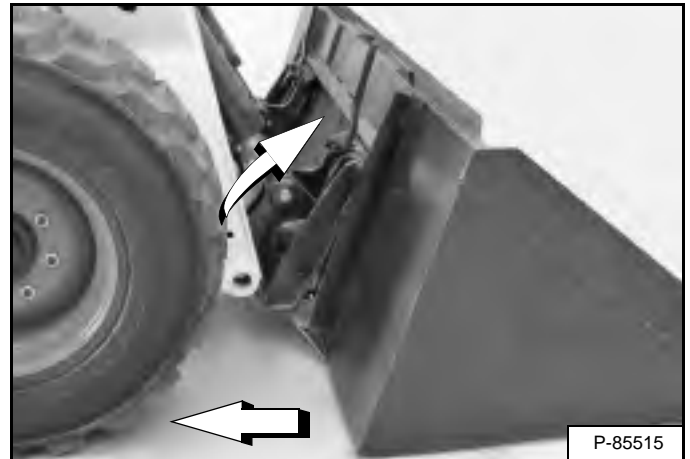

Наклоняйте Bob-Tach вперед и отводите погрузчик назад от ковша или навесного оборудования [Рис. 140].

## НАВЕСНОЕ ОБОРУДОВАНИЕ (ПРОДОЛЖЕНИЕ)

### Установка и снятие навесного оборудования (система Bob-Tach с гидроприводом)

Данная машина может оборудоваться системой Bob-Tach с гидроприводом.

Система Bob-Tach с гидроприводом служит для быстрой смены ковшей и навесного оборудования. Описание установки другого навесного оборудования см. в соответствующем руководстве по эксплуатации и обслуживанию для навесного оборудования.

#### Установка

Займите место оператора в кабине и выполните ПЕРЕДПУСКОВЫЕ ПРОЦЕДУРЫ (См. ПЕРЕДПУСКОВЫЕ ПРОЦЕДУРЫ на стр. 95).

Запустите двигатель, нажмите кнопку включения погрузчика и отключите стояночный тормоз.

Опустите стрелу и наклоните Bob-Tach вперед.

Рис. 141



Рис. 142



Нажмите и удерживайте верхнюю часть (стрелка вверх) переключателя BOB-TACH WEDGES (КЛИНЬЯ ЗАМКОВ BOB-TACH) (правая панель с замком зажигания) [Рис. 141] до тех пор, пока рычаги (1) [Рис. 142] не будут полностью подняты (клинья замков полностью подняты).

Рис. 143

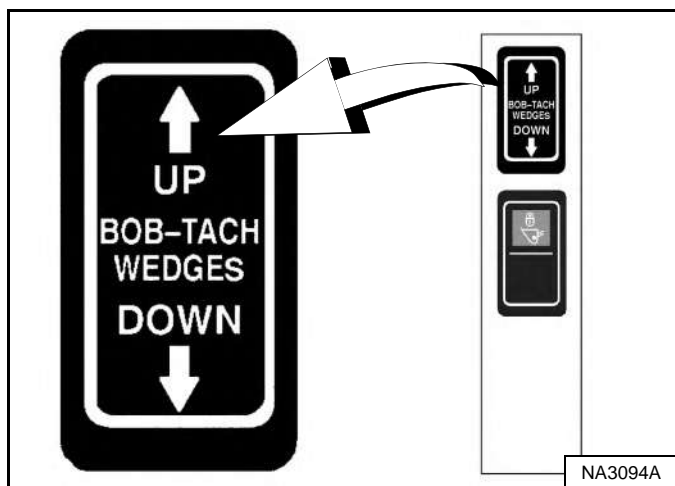
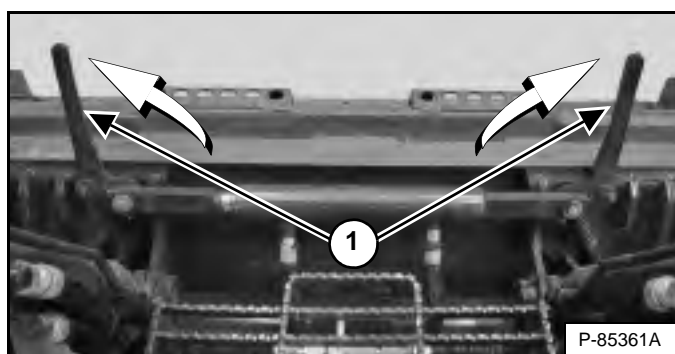

Медленно перемещайте погрузчик вперед до тех пор, пока верхний край Bob-Tach полностью не окажется под верхним фланцем монтажной рамы ковша [Рис. 143] (или другого навесного оборудования).

**ПРИМЕЧАНИЕ.** Убедитесь, что рычаги Bob-Tach не задевают навесное оборудование.

Рис. 144

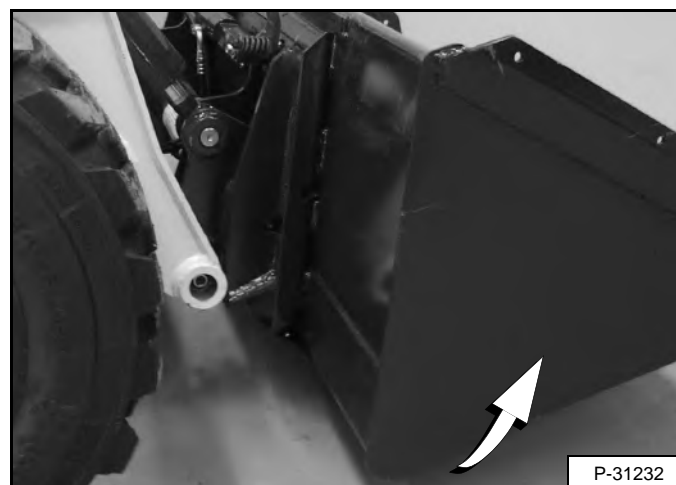

Наклоните устройство Bob-Tach назад так, чтобы режущий край ковша (или другое навесное оборудование) немного оторвался от земли [Рис. 144]. Это приведет к тому, что монтажная рама ковша войдет в переднюю часть Bob-Tach.

## НАВЕСНОЕ ОБОРУДОВАНИЕ (ПРОДОЛЖЕНИЕ)

### Установка и снятие навесного оборудования (система Bob-Tach с гидроприводом) (продолжение)

Установка (продолжение)

Рис. 145

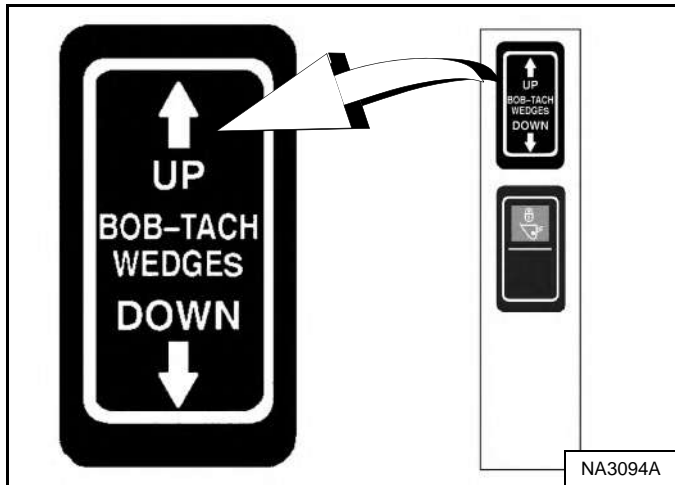

Нажмите и удерживайте верхнюю часть (стрелка вверх) переключателя BOB-TACH WEDGES (КЛИНЬЯ ЗАМКОВ BOB-TACH) (правая панель с замком зажигания) [Рис. 145] и убедитесь, что рычаги полностью подняты (клинья замков полностью подняты).

**ПРИМЕЧАНИЕ.** Гидравлическое масло в системе Bob-Tach с гидроприводом находится под постоянным давлением, что позволяет удерживать клинья замков в заблокированном положении для предотвращения случайного отсоединения навесного оборудования. Поскольку клинья замков могут медленно опуститься, то оператору может понадобиться еще раз нажать на переключатель (стрелка вверх) BOB-TACH WEDGES (КЛИНЬЯ ЗАМКОВ BOB-TACH) перед установкой навесного оборудования, чтобы убедиться, что клинья находятся в полностью поднятом положении.

Рис. 146



Рис. 147



Нажмите и удерживайте нижнюю часть (стрелка вниз) переключателя BOB-TACH WEDGES (КЛИНЬЯ ЗАМКОВ BOB-TACH) (правая панель с замком зажигания) [Рис. 146] до тех пор, пока рычаги не окажутся полностью заблокированы [Рис. 147] (клинья замков полностью проходят через отверстия в монтажной раме навесного оборудования).

В заблокированном положении оба рычага должны соприкоснуться с рамой, как показано на рисунке (1) [Рис. 147].

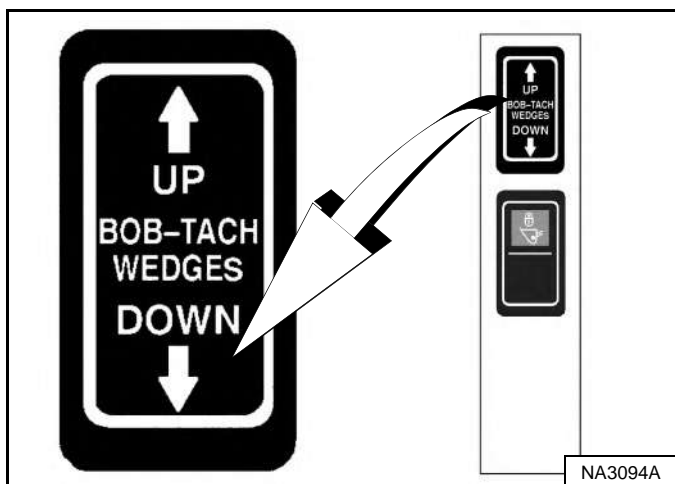
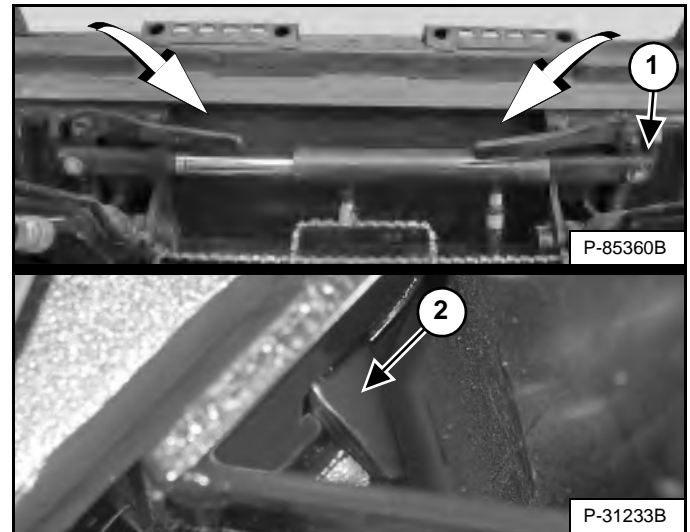
Если рычаги не переводятся в положение блокировки, обратитесь к своему дилеру Bobcat.

Клинья замков (2) [Рис. 147] должны пройти через отверстия в монтажной раме ковша (или навесного оборудования), надежно соединяя ковш с Bob-Tach.



## ПРЕДУПРЕЖДЕНИЕ

### ВО ИЗБЕЖАНИЕ ТРАВМ ИЛИ СМЕРТИ

Клинья замков Bob-Tach должны пройти через отверстия в монтажной раме навесного оборудования. Рычаги должны быть полностью опущены вниз и заблокированы. ненадежно закрепленные клинья могут привести к отсоединению навесного оборудования.

W-2715-0208

## НАВЕСНОЕ ОБОРУДОВАНИЕ (ПРОДОЛЖЕНИЕ)

### Установка и снятие навесного оборудования (система Bob-Tach с гидроприводом) (продолжение)

#### Снятие

Опустите стрелу и ровно поставьте навесное оборудование на землю. Опустите или закройте гидравлическое оборудование (при наличии).

При наличии электрических, водяных или гидравлических подключений навесного оборудования к погрузчику:

1. Выключите двигатель и выйдите из погрузчика (См. ОСТАНОВКА ДВИГАТЕЛЯ И ВЫХОД ИЗ ПОГРУЗЧИКА на стр. 107).



#### ВО ИЗБЕЖАНИЕ ТРАВМ ИЛИ СМЕРТИ

Перед выходом из кабины:

- Опустите стрелу и ровно поставьте навесное оборудование на землю.
- Выключите двигатель.
- Включите стояночный тормоз.
- Поднимите раму безопасности.
- Переместите рукоятки ручного управления в НЕЙТРАЛЬНОЕ ПОЛОЖЕНИЕ/ПОЛОЖЕНИЕ БЛОКИРОВКИ, чтобы убедиться, что функции подъема, наклона и движения выключены.

Когда рама безопасности поднята, она должна отключать эти функции. Обратитесь к дилеру Bobcat для проведения обслуживания, если элементы управления не отключают эти функции.

W-2463-1110

2. Отсоедините электрические жгуты навесного оборудования, водяные и гидравлические трубопроводы (если имеются) от погрузчика (См. Сброс давления в дополнительной гидравлической системе (погрузчик и навесное оборудование) на стр. 91).
3. Займите место оператора в кабине и выполните ПРЕДПУСКОВЫЕ ПРОЦЕДУРЫ (См. ПРЕДПУСКОВЫЕ ПРОЦЕДУРЫ на стр. 95).
4. Запустите двигатель, нажмите кнопку включения погрузчика и отключите стояночный тормоз.

Рис. 148

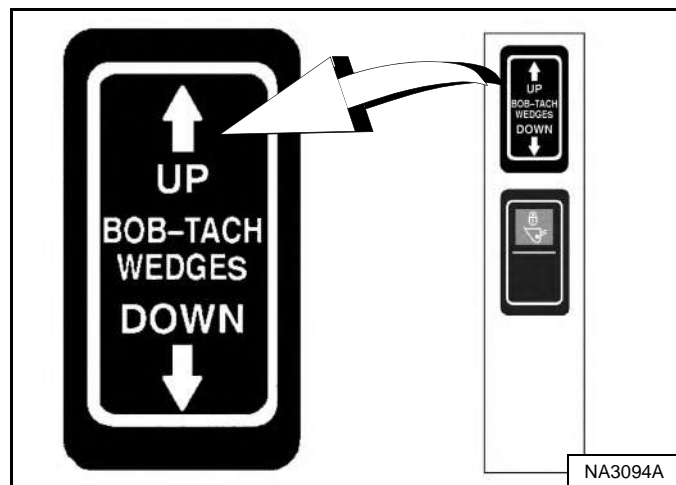

Нажмите и удерживайте верхнюю часть (стрелка вверх) переключателя BOB-TACH WEDGES (КЛИНЬЯ ЗАМКОВ BOB-TACH) (правая панель с замком зажигания) [Рис. 148] до тех пор, пока рычаги не будут полностью подняты (клинья замков полностью подняты).

Рис. 149

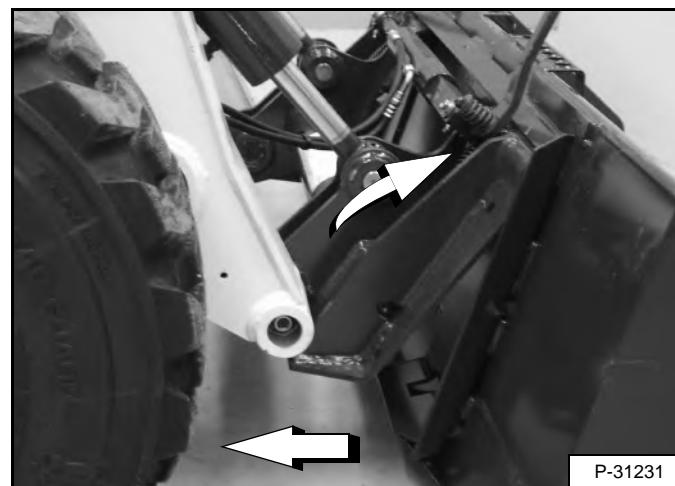

Наклоняйте Bob-Tach вперед и отводите погрузчик назад от ковша или навесного оборудования [Рис. 149].

**ПРИМЕЧАНИЕ.** Гидравлическое масло в системе Bob-Tach с гидроприводом находится под постоянным давлением, что позволяет удерживать клинья замков в заблокированном положении для предотвращения случайного отсоединения навесного оборудования. Поскольку клинья замков могут медленно опуститься, то оператору может понадобиться еще раз нажать на верхнюю часть (стрелка вверх) переключателя BOB-TACH WEDGES UP (КЛИНЬЯ ЗАМКОВ BOB-TACH ВВЕРХ) при снятии навесного оборудования, чтобы убедиться, что клинья находятся в полностью поднятом положении.

## ПОРЯДОК РАБОТЫ

### Обследуйте рабочую зону

Перед началом работы убедитесь, что в рабочей зоне нет источников опасности.

Обследуйте рабочую зону на наличие острых предметов и значительных неровностей. Определите места прокладки подземных коммуникаций (газовых, водопроводных и канализационных труб, теплотрасс, электрокабеля и т. д.) и установите соответствующую разметку.

Уберите с площадки предметы и стройматериалы, которые могут повредить погрузчик или нанести травму.

Перед началом работы убедитесь, что рельеф поверхности подходит для этого:

- Убедитесь, что поверхность ровная: нет трещин или осадки грунта.
- Убедитесь в том, что погодные условия не повлияют на устойчивость грунта.
- При работе на уклоне проверьте тягу.

### Основные инструкции по эксплуатации

Перед началом работы на погрузчике всегда прогревайте двигатель и гидростатическую систему.

## ВАЖНО

**Прогрев машины при средней частоте оборотов двигателя и небольшой нагрузке позволяет увеличить ее срок службы.**

I-2015-0284

Для достижения максимальной мощности работайте на погрузчике при полной частоте оборотов двигателя. Для медленной работы погрузчика немного передвиньте элементы управления.

Начинающие операторы должны работать на погрузчике на открытой площадке, где нет людей. Действуйте рычагами до тех пор, пока не будет достигнута эффективная и безопасная скорость работы погрузчика во всех условиях рабочей зоны.

### Работа у края поверхности или рядом с водой

При работе на погрузчике держитесь как можно дальше от края поверхности. Колеса погрузчика должны быть перпендикулярны к краю, чтобы в случае обвала погрузчик можно было бы отвести назад.

Всегда отводите погрузчик назад от края, если есть опасность обрушения грунта.



## ПРЕДУПРЕЖДЕНИЕ

### ОПРОКИДЫВАНИЕ ИЛИ ПЕРЕВОРАЧИВАНИЕ ПОГРУЗЧИКА МОЖЕТ ПРИВЕСТИ К СЕРЬЕЗНЫМ ТРАВМАМ ИЛИ СМЕРТИ

- Удерживайте стрелу в самом нижнем положении.
- Не перемещайтесь и не выполняйте повороты на погрузчике с поднятой стрелой.
- Выполняйте повороты на ровной горизонтальной площадке. При поворотах снижайте скорость.
- Поднимайтесь и опускайтесь прямо по склону, но не наискось.
- При движении по склону более тяжелый конец должен быть обращен в сторону верха склона.
- Не перегружайте машину.
- Проверьте тягу.

W-2018-1112

### Движение по дорогам общего пользования

При работе на дороге общего пользования или на шоссе всегда соблюдайте местные правила дорожного движения. Например, может потребоваться установить знак ограничения максимальной скорости или знаки объезда препятствия.

**ПРИМЕЧАНИЕ.** Дорожный комплект для движения по дорогам общего пользования в странах Евросоюза (ЕС) можно получить с завода-изготовителя (спецзаказ) или в виде комплекта от дилера Bobcat.

Всегда соблюдайте местные правила дорожного движения. Более подробную информацию можно получить у своего местного дилера Bobcat.

## ПОРЯДОК РАБОТЫ (ПРОДОЛЖЕНИЕ)

### Работа с полным ковшем

Рис. 150

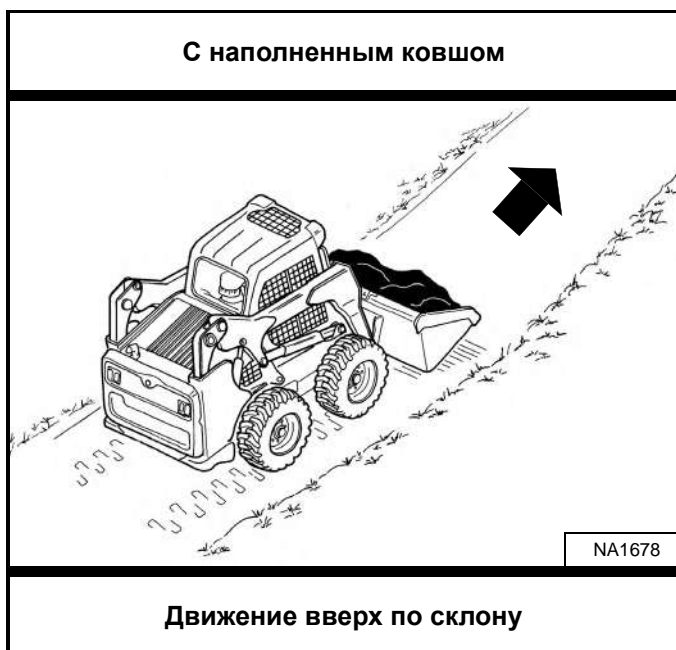

### Работа с пустым ковшем

Рис. 152



Рис. 151



Рис. 153



Если ковш наполнен, то при подъеме или спуске по склону необходимо, чтобы тяжелый конец был направлен в сторону вершины склона [Рис. 150] и [Рис. 151].

Поднимайте ковш не выше уровня, обеспечивающего беспрепятственное движение по пересеченной местности.

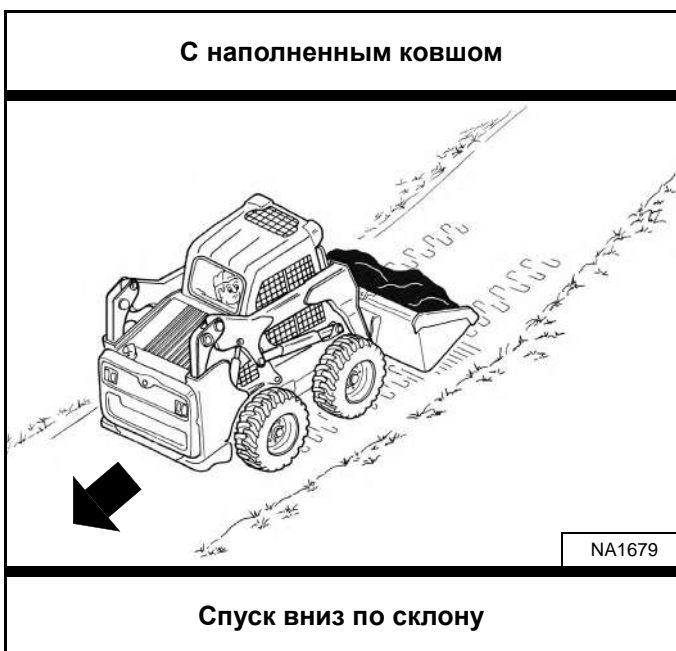
С пустым ковшем поднимайтесь на склон или спускайтесь таким образом, чтобы тяжелый конец был направлен к вершине склона [Рис. 152] и [Рис. 153].

Поднимайте ковш не выше уровня, обеспечивающего беспрепятственное движение по пересеченной местности.

## ПОРЯДОК РАБОТЫ (ПРОДОЛЖЕНИЕ)

### Заполнение и разгрузка ковша (педальное управление)

#### Наполнение

Рис. 154



Рис. 155



Полностью опустите стрелу (1) [Рис. 154].

Наклоняйте ковш вперед (2) [Рис. 154] до тех пор, пока режущая кромка ковша не окажется на земле.

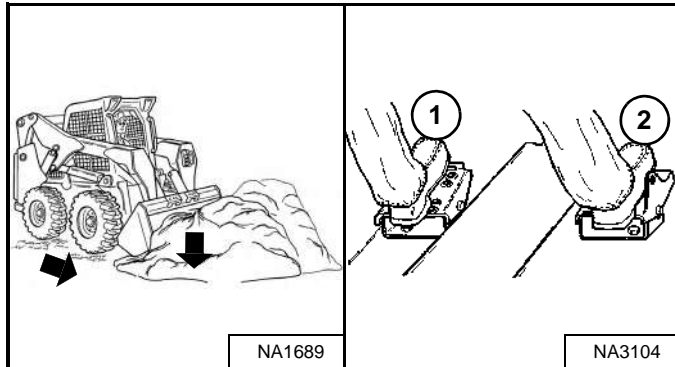
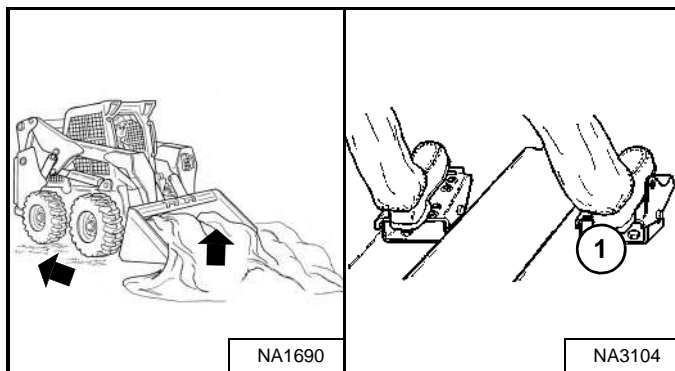
Медленно двигайтесь вперед, захватывая материал. Когда ковш наполнится, наклоните его полностью назад (1) [Рис. 155].

Задним ходом отъезьте от материала.



Выполняйте погрузку, разгрузку и повороты на ровной горизонтальной площадке. Не превышайте номинальную грузоподъемность, указанную на предупреждающей табличке в кабине. Несоблюдение этих предупреждений может привести к падению или опрокидыванию машины, что может стать причиной травмы или смерти.

W-2056-1112

#### Разгрузка

Рис. 156

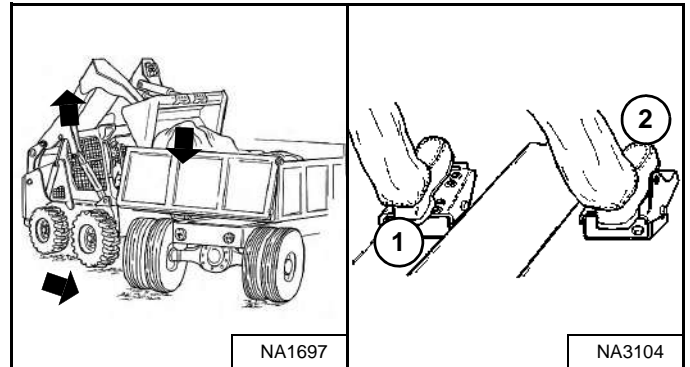

При движении к месту разгрузки держите ковш низко опущенным.

Поднимите стрелу (1). Выровняйте положение ковша (2) [Рис. 156] во время подъема стрелы, чтобы предотвратить выпадение материала с обратной стороны ковша.

Медленно передвиньте погрузчик вперед так, чтобы ковш оказался над кузовом грузовика или бункером.

Разгрузите ковш (2) [Рис. 156]. Если весь груз находится у одной стороны кузова грузовика или бункера, разровняйте его, используя функцию наклона ковша.



Запрещается осуществлять разгрузку через препятствие (например, через сваю), которое может попасть в кабину оператора. Погрузчик может опрокинуться вперед, что может стать причиной травмы или смерти.

W-2057-0694



## ПОРЯДОК РАБОТЫ (ПРОДОЛЖЕНИЕ)

### Выравнивание площадки с помощью плавающего положения стрелы (педальное управление)

Рис. 157

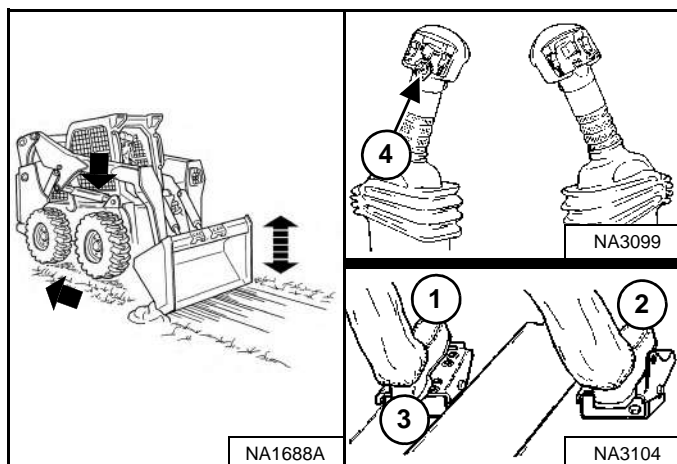

#### Органы управления в стандартном исполнении

Включите плавающее положение стрелы, нажав педаль вперед до упора 1) [Рис. 157] до ее фиксации в переднем положении.

#### Система ACS в режиме педального управления

Убедитесь, что левая педаль находится в нейтральном положении, затем нажмите и удерживайте кнопку FLOAT (ПЛАВАЮЩЕЕ ПОЛОЖЕНИЕ) (4) на левой рукоятке. Во время опускания стрелы (1) [Рис. 157] отпустите кнопку FLOAT (ПЛАВАЮЩЕЕ ПОЛОЖЕНИЕ).

#### Органы управления в стандартном исполнении и система ACS в режиме педального управления

Наклоняйте ковш вперед (2) [Рис. 157] для изменения положения режущей кромки ковша.

Когда ковш будет наклонен еще дальше вперед, к режущей кромке будет прикладываться большее усилие. При этом может быть собрано большее количество сыпучего груза.

Отведите машину назад, чтобы выровнять сыпучий груз.

Нажмите на нижнюю часть педали (3) [Рис. 157], чтобы выйти из плавающего положения.

**ПРИМЕЧАНИЕ.** На погрузчиках с системой ACS в режиме педального управления повторное нажатие кнопки FLOAT (ПЛАВАЮЩЕЕ ПОЛОЖЕНИЕ) выключает плавающее положение.

## ВАЖНО

Запрещается перемещаться вперед, когда стрела находится в плавающем положении.

I-2005-1285

## ПОРЯДОК РАБОТЫ (ПРОДОЛЖЕНИЕ)

### Выкапывание и засыпка ям (педальное управление)

#### Выкапывание

Рис. 158

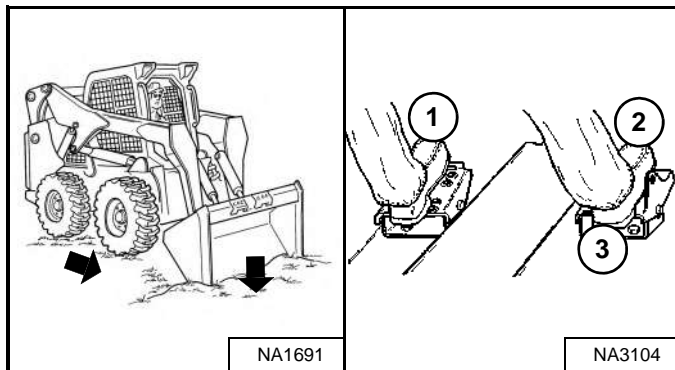

Полностью опустите стрелу (1). Опустите ковш режущей кромкой на землю (2) [Рис. 158].

Медленно двигайтесь вперед и продолжайте наклонять ковш вниз (2) [Рис. 158] до тех пор, пока он не войдет в почву.

Наклоните ковш немного назад (3), чтобы увеличить тягу и обеспечить равномерную глубину выкапывания. Продолжайте движение вперед до тех пор, пока ковш не наполнится. При работе на твердых грунтах поднимайте и опускайте режущую кромку (2 и 3) [Рис. 158], медленно двигаясь вперед.

Рис. 159

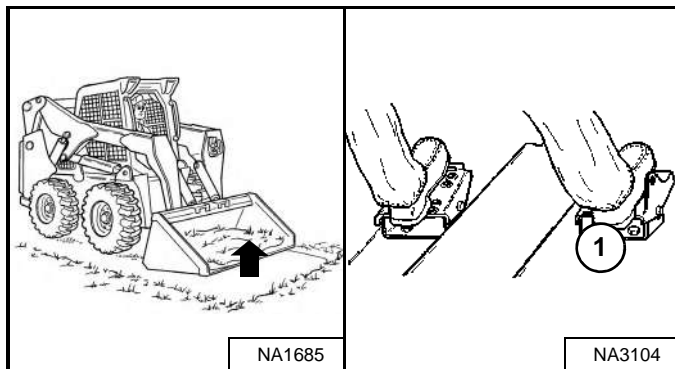

Когда ковш наполнится, наклоните его полностью назад (1) [Рис. 159].

#### Наполнение

Рис. 160

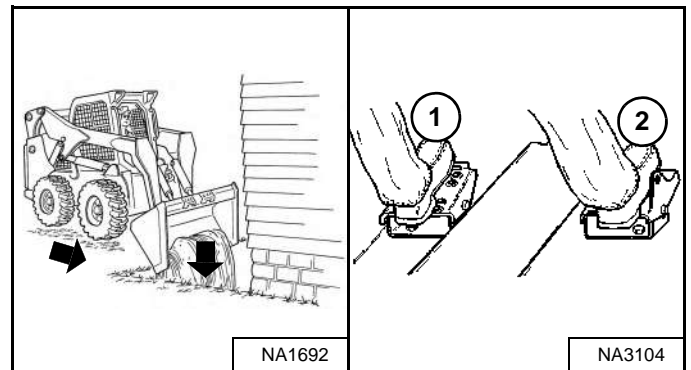

Опустите стрелу (1) и поставьте ковш режущей кромкой на землю (2) [Рис. 160]. Двигайтесь вперед к краю ямы, чтобы столкнуть в нее материал.

Наклоните ковш вперед (2) [Рис. 160], как только он пересечет край ямы.

При необходимости поднимите стрелу для разгрузки ковша.

## ПОРЯДОК РАБОТЫ (ПРОДОЛЖЕНИЕ)

### Наполнение и разгрузка ковша (рукоятки для моделей с ACS и АНС и джойстики в режиме «Н»)

#### Наполнение

Рис. 161



Рис. 162



Полностью опустите стрелу (1) [Рис. 161].

Наклоняйте ковш вперед (2) [Рис. 161] до тех пор, пока режущая кромка ковша не окажется на земле.

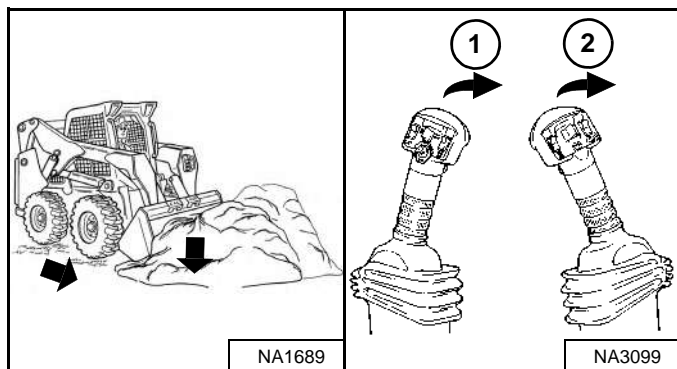
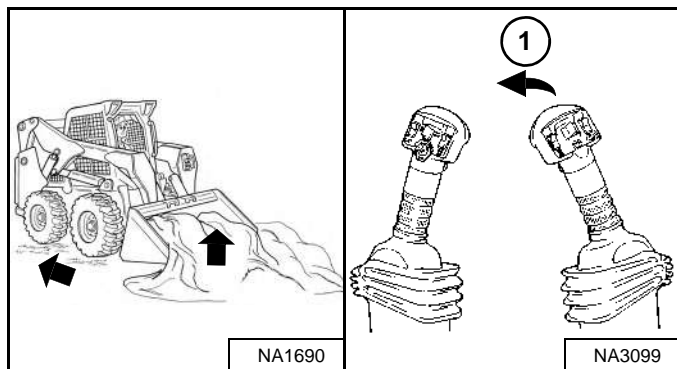
Медленно двигайтесь вперед, захватывая материал. Когда ковш наполнится, наклоните его полностью назад (1) [Рис. 162].

Задним ходом отъезды от материала.



Выполняйте погрузку, разгрузку и повороты на ровной горизонтальной площадке. Не превышайте номинальную грузоподъемность, указанную на предупреждающей табличке в кабине. Несоблюдение этих предупреждений может привести к падению или опрокидыванию машины, что может стать причиной травмы или смерти.

W-2056-1112

#### Разгрузка

Рис. 163

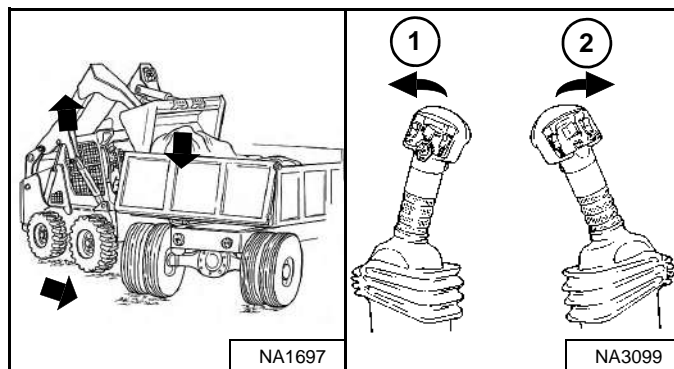

При движении к месту разгрузки держите ковш низко опущенным.

Поднимите стрелу (1). Выровняйте положение ковша (2) [Рис. 163] во время подъема стрелы, чтобы предотвратить выпадение материала с обратной стороны ковша.

Медленно передвиньте погрузчик вперед так, чтобы ковш оказался над кузовом грузовика или бункером.

Разгрузите ковш (2) [Рис. 163]. Если весь груз находится у одной стороны кузова грузовика или бункера, разровняйте его, используя функцию наклона ковша.



Запрещается осуществлять разгрузку через препятствие (например, через сваю), которое может попасть в кабину оператора. Погрузчик может опрокинуться вперед, что может стать причиной травмы или смерти.

W-2057-0694

## ПОРЯДОК РАБОТЫ (ПРОДОЛЖЕНИЕ)

Выравнивание грунта с помощью плавающего положения стрелы (рукоятки для моделей с ACS и АНС и джойстики в режиме «Н»)

Рис. 164

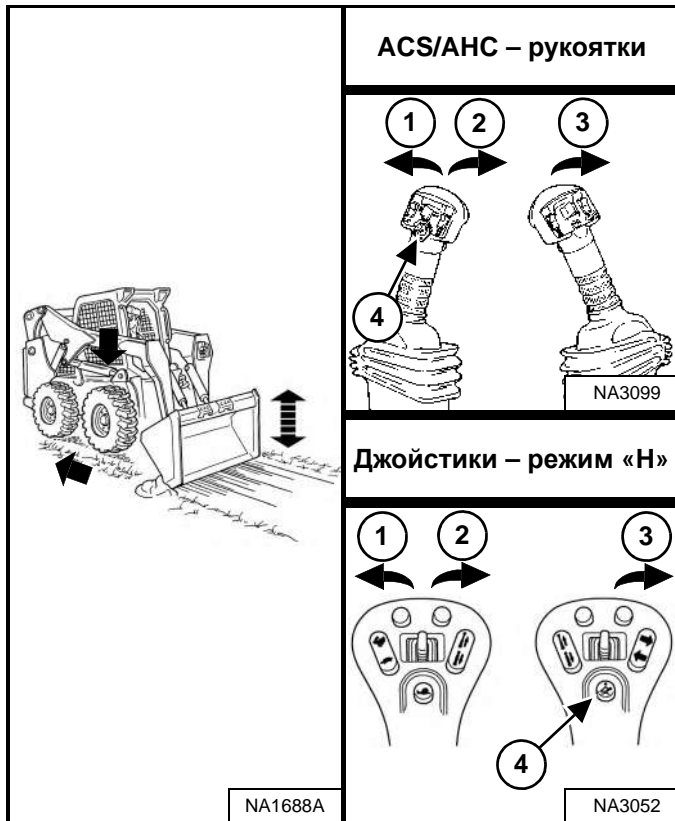

Убедитесь, что рукоятка или джойстик находится в нейтральном положении, затем нажмите и удерживайте кнопку FLOAT (ПЛАВАЮЩЕЕ ПОЛОЖЕНИЕ) (4). Во время опускания стрелы (2) [Рис. 164] отпустите кнопку FLOAT (ПЛАВАЮЩЕЕ ПОЛОЖЕНИЕ).

Наклоняйте ковш вперед (3) [Рис. 164] для изменения положения режущей кромки ковша.

Когда ковш будет наклонен еще дальше вперед, к режущей кромке будет прикладываться большее усилие. При этом может быть собрано большее количество сыпучего груза.

Отведите машину назад, чтобы выровнять сыпучий груз.

Для выключения плавающего положения снова нажмите кнопку FLOAT (ПЛАВАЮЩЕЕ ПОЛОЖЕНИЕ) или поднимите стрелу (1) [Рис. 164].

# ВАЖНО

Запрещается перемещаться вперед, когда стрела находится в плавающем положении.

I-2005-1285

## ПОРЯДОК РАБОТЫ (ПРОДОЛЖЕНИЕ)

### Выкапывание и засыпка ям (рукоятки для моделей с ACS и АНС или джойстики в режиме «Н»)

#### Выкапывание

Рис. 165

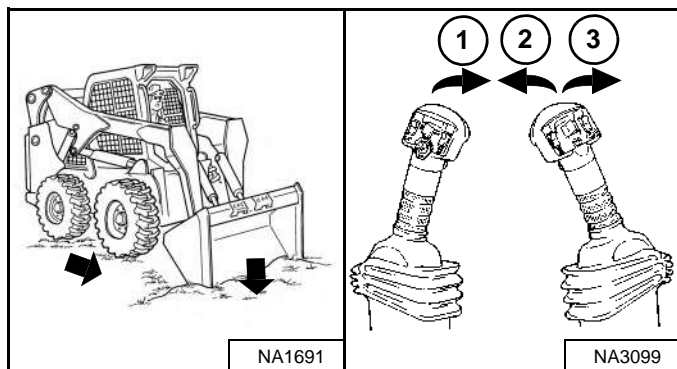

Полностью опустите стрелу (1). Опустите ковш режущей кромкой на землю (3) [Рис. 165].

Медленно двигайтесь вперед и продолжайте наклонять ковш вниз (3) [Рис. 165] до тех пор, пока он не войдет в почву.

Наклоните ковш немного назад (2), чтобы увеличить тягу и обеспечить равномерную глубину выкапывания. Продолжайте движение вперед до тех пор, пока ковш не наполнится. При работе на твердых грунтах поднимайте и опускайте режущую кромку (2 и 3) [Рис. 165], медленно двигаясь вперед.

Рис. 166

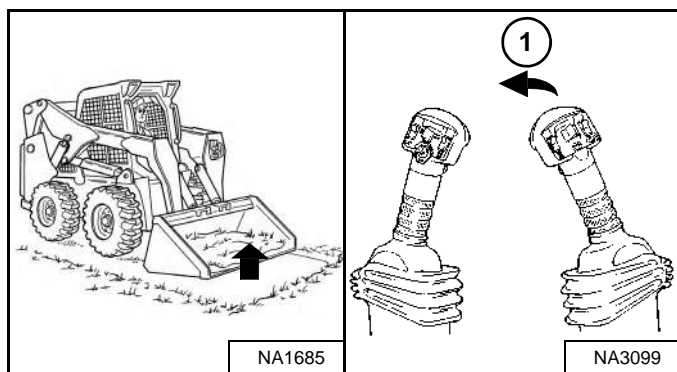

Когда ковш наполнится, наклоните его полностью назад (1) [Рис. 166].

#### Наполнение

Рис. 167

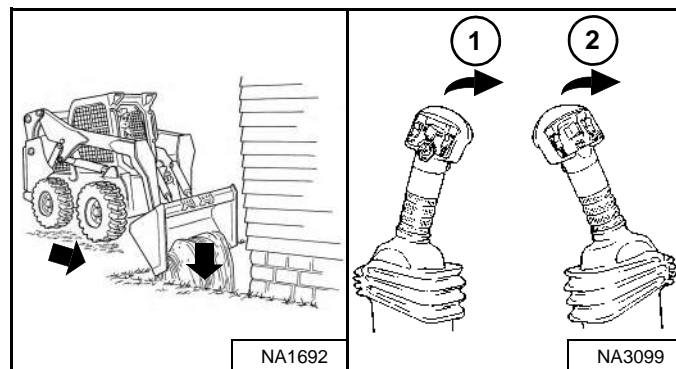

Опустите стрелу (1) и поставьте ковш режущей кромкой на землю (2) [Рис. 167]. Двигайтесь вперед к краю ямы, чтобы столкнуться в нее материал.

Наклоните ковш вперед (2) [Рис. 167], как только он пересечет край ямы.

При необходимости поднимите стрелу для разгрузки ковша.

## ПОРЯДОК РАБОТЫ (ПРОДОЛЖЕНИЕ)

### Заполнение и разгрузка ковша (джойстики в режиме «ISO»)

#### Наполнение

Рис. 168



Рис. 169



Полностью опустите стрелу (1) [Рис. 168].

Наклоняйте ковш вперед (2) [Рис. 168] до тех пор, пока режущая кромка ковша не окажется на земле.

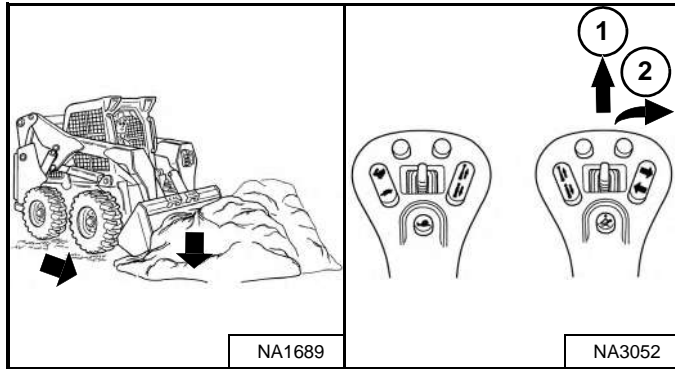
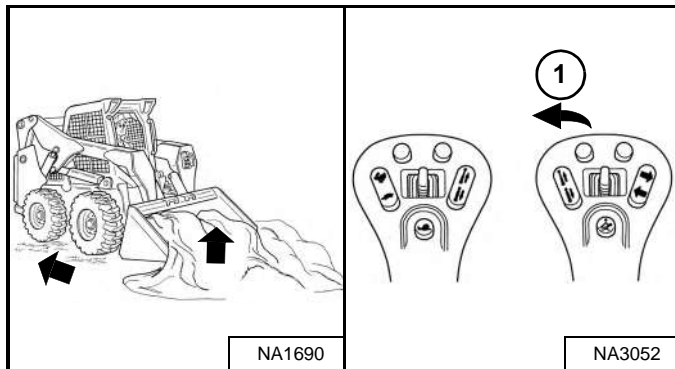
Медленно двигайтесь вперед, захватывая материал. Когда ковш наполнится, наклоните его полностью назад (1) [Рис. 169].

Задним ходом отъезьте от материала.



Выполняйте погрузку, разгрузку и повороты на ровной горизонтальной площадке. Не превышайте номинальную грузоподъемность, указанную на предупреждающей табличке в кабине. Несоблюдение этих предупреждений может привести к падению или опрокидыванию машины, что может стать причиной травмы или смерти.

W-2056-1112

#### Разгрузка

Рис. 170

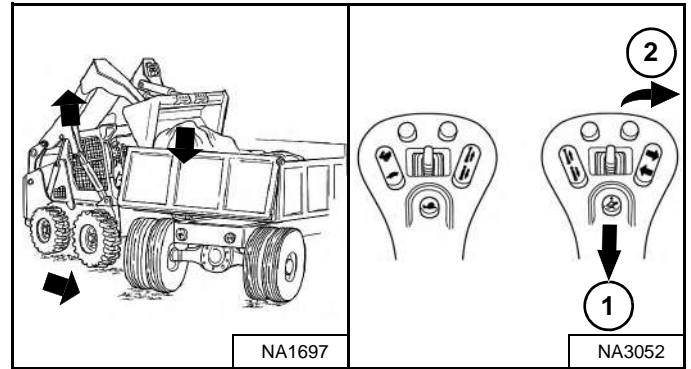

При движении к месту разгрузки держите ковш низко опущенным.

Поднимите стрелу (1). Выровняйте положение ковша (2) [Рис. 170] во время подъема стрелы, чтобы предотвратить выпадение материала с обратной стороны ковша.

Медленно передвиньте погрузчик вперед так, чтобы ковш оказался над кузовом грузовика или бункером.

Разгрузите ковш (2) [Рис. 170]. Если весь груз находится у одной стороны кузова грузовика или бункера, разровняйте его, используя функцию наклона ковша.



Запрещается осуществлять разгрузку через препятствие (например, через сваю), которое может попасть в кабину оператора. Погрузчик может опрокинуться вперед, что может стать причиной травмы или смерти.

W-2057-0694

## ПОРЯДОК РАБОТЫ (ПРОДОЛЖЕНИЕ)

### Выравнивание грунта с помощью плавающего положения стрелы (джойстики в режиме «ISO»)

Рис. 171

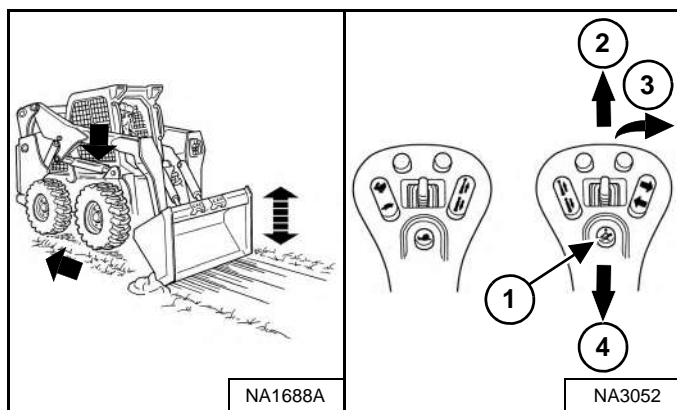

Убедитесь, что джойстик находится в нейтральном положении, затем нажмите и удерживайте кнопку FLOAT (ПЛАВАЮЩЕЕ ПОЛОЖЕНИЕ) (1). Во время опускания стрелы (2) [Рис. 171] отпустите кнопку FLOAT (ПЛАВАЮЩЕЕ ПОЛОЖЕНИЕ).

Наклоняйте ковш вперед (3) [Рис. 171] для изменения положения режущей кромки ковша.

Когда ковш будет наклонен еще дальше вперед, к режущей кромке будет прикладываться большее усилие. При этом может быть собрано большее количество сыпучего груза.

Отведите машину назад, чтобы выровнять сыпучий груз.

Для выключения плавающего положения снова нажмите кнопку FLOAT (ПЛАВАЮЩЕЕ ПОЛОЖЕНИЕ) или поднимите стрелу (4) [Рис. 171].

## ВАЖНО

**Запрещается перемещаться вперед, когда стрела находится в плавающем положении.**

I-2005-1285

## ПОРЯДОК РАБОТЫ (ПРОДОЛЖЕНИЕ)

### Выкапывание и засыпка ям (джойстики в режиме «ISO»)

#### Выкапывание

Рис. 172

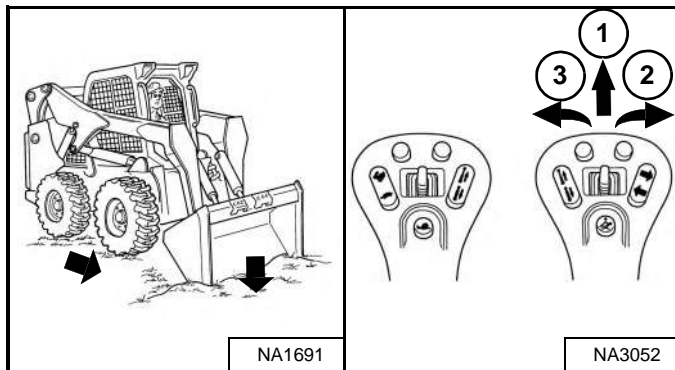

Полностью опустите стрелу (1). Опустите ковш режущей кромкой на землю (2) [Рис. 172].

Медленно двигайтесь вперед и продолжайте наклонять ковш вниз (2) [Рис. 172] до тех пор, пока он не войдет в почву.

Наклоните ковш немного назад (3), чтобы увеличить тягу и обеспечить равномерную глубину выкапывания. Продолжайте движение вперед до тех пор, пока ковш не наполнится. При работе на твердых грунтах поднимайте и опускайте режущую кромку (2 и 3) [Рис. 172], медленно двигаясь вперед.

Рис. 173

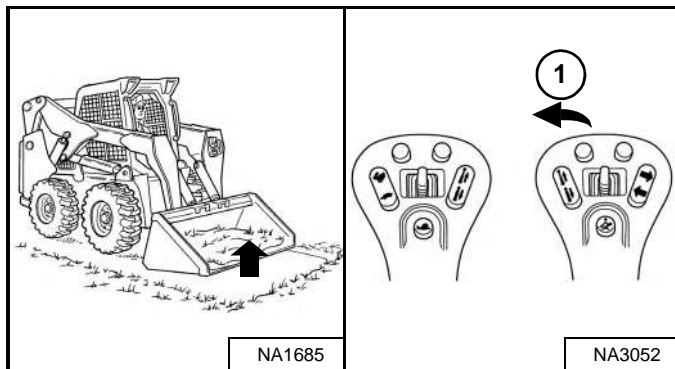

Когда ковш наполнится, наклоните его полностью назад (1) [Рис. 173].

#### Наполнение

Рис. 174

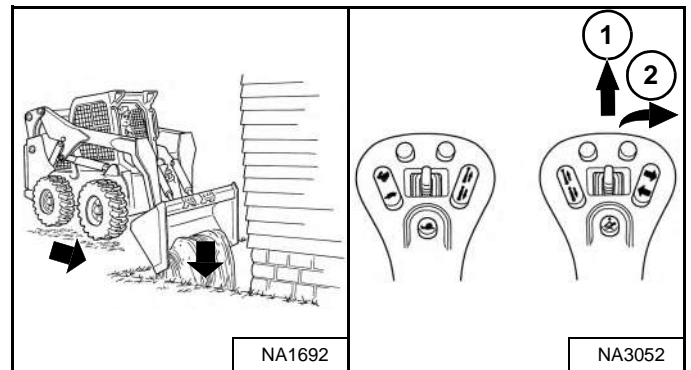

Опустите стрелу (1) и поставьте ковш режущей кромкой на землю (2) [Рис. 174]. Двигайтесь вперед к краю ямы, чтобы столкнуться в нее материал.

Наклоните ковш вперед (2) [Рис. 174], как только он пересечет край ямы.

При необходимости поднимите стрелу для разгрузки ковша.



## БУКСИРОВКА ПОГРУЗЧИКА

### Порядок выполнения

Вследствие особенностей конструкции погрузчика его буксировка не предусмотрена.

- Погрузчик можно погрузить на транспортную платформу.
- Погрузчик можно передвигать по полозьям на небольшие расстояния, если это нужно для его обслуживания (ПРИМЕР: погрузка на транспортную платформу) без ущерба для гидростатической системы. (Колеса не поворачиваются.) При таких передвижениях погрузчика на шинах могут появляться легкие следы износа.

Буксировочная цепь (или буксировочный трос) должны быть рассчитаны на усилие, в 1,5 раза превышающее вес погрузчика (См. Эксплуатационные характеристики на стр. 214).

## ПОДЪЕМ ПОГРУЗЧИКА

### Одноточечный строповочный комплект

# ПРЕДУПРЕЖДЕНИЕ

### ВО ИЗБЕЖАНИЕ ТРАВМ ИЛИ СМЕРТИ

- Перед началом подъема проверьте крепления на одноточечном строповочном комплекте и на кабине оператора.
- Смонтируйте передние крепления кабины так, как показано в настоящем руководстве.
- При подъеме погрузчика не допускайте присутствия людей в кабине или посторонних лиц на расстоянии ближе 5 м (15 футов) от погрузчика.

W-2007-0910

Погрузчик может быть поднят при помощи одноточечного строповочного комплекта, который можно приобрести у дилера Bobcat.

Одноточечный строповочный комплект, поставляемый компанией Bobcat, спроектирован таким образом, что с его помощью можно поднимать и удерживать погрузчик Bobcat, не создавая опасности опрокидывания погрузчика и повреждения систем ROPS и FOPS на кабине оператора.

Рис. 175

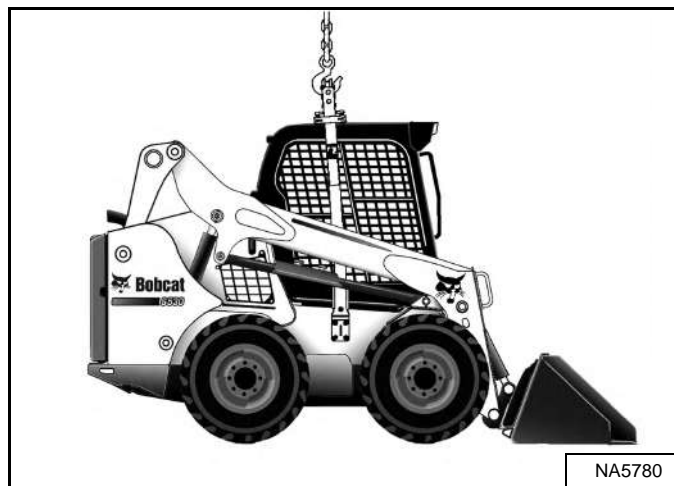

Подсоедините строповочный комплект к подъемной проушине [Рис. 175].

**ПРИМЕЧАНИЕ.** Убедитесь, что подъемное оборудование имеет размер и грузоподъемность, соответствующие весу погрузчика (См. Эксплуатационные характеристики на стр. 214).

## ПОДЪЕМ ПОГРУЗЧИКА (ПРОДОЛЖЕНИЕ)

### Четырехточечный строповочный комплект

# ПРЕДУПРЕЖДЕНИЕ

#### ВО ИЗБЕЖАНИЕ ТРАВМ ИЛИ СМЕРТИ

- Перед началом подъема проверьте крепление четырехточечного строповочного комплекта.
- При подъеме погрузчика не допускайте присутствия людей в кабине или посторонних лиц на расстоянии ближе 5 м (15 футов) от погрузчика.

W-2160-0910

Погрузчик может быть поднят при помощи четырехточечного строповочного комплекта, который можно приобрести у дилера Bobcat.

Рис. 176

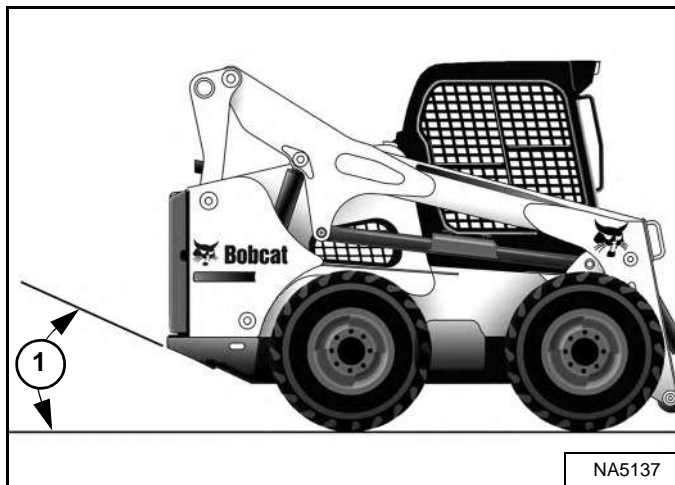

**ПРИМЕЧАНИЕ.** Погрузчик следует поднимать в положении, как можно более близком к горизонтальному, но ни в коем случае угол подвешенного погрузчика не должен превышать задний угол проходимости (1) [Рис. 176], указанный в разделе технических характеристик (См. Размеры погрузчика на стр. 213).

Рис. 177

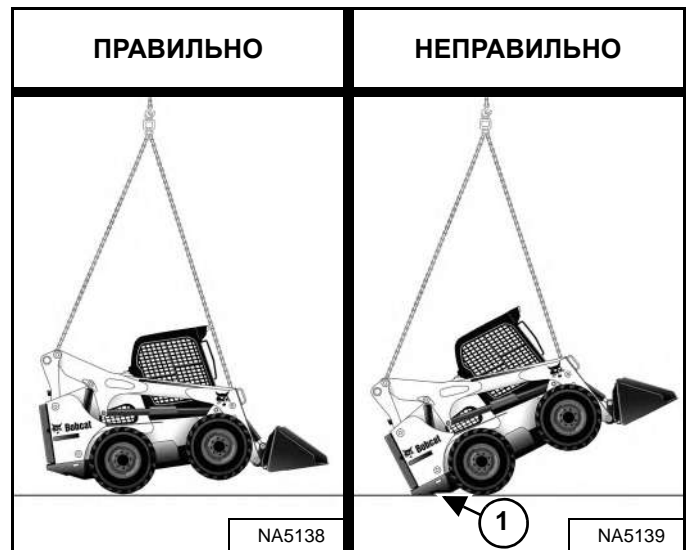

Закрепите тросы или цепи в проушинах для подъема [Рис. 177].

**ПРИМЕЧАНИЕ.** Ветви стропов не должны нигде контактировать с кабиной оператора или стрелами для предотвращения повреждения.

**ПРИМЕЧАНИЕ.** Требуемые длины передних и задних ветвей стропов могут быть или не быть равны в зависимости от конфигурации погрузчика. Задний угол проходимости (1) [Рис. 177] на этом изображении превышен. Для предотвращения этой ситуации длину ветви стропа необходимо отрегулировать.

**ПРИМЕЧАНИЕ.** Убедитесь, что подъемное оборудование имеет размер и грузоподъемность, соответствующие весу погрузчика (См. Эксплуатационные характеристики на стр. 214).

## ПЕРЕВОЗКА ПОГРУЗЧИКА НА ТРАНСПОРТНОЙ ПЛАТФОРМЕ

### Погрузка и разгрузка



#### ОСТОРОЖНО! ОПАСНО ДЛЯ ЖИЗНИ!

При погрузке на транспортное средство необходимо использовать рампу надлежащего типа, обладающую достаточной прочностью, чтобы выдержать вес машины. Деревянная рампа может сломаться и привести к травмам.

W-2058-0807

Убедитесь, что размеры и грузоподъемность транспортного средства соответствуют весу погрузчика (См. Эксплуатационные характеристики на стр. 214).

Рис. 178



Погрузчик с пустым ковшом или со снятым навесным оборудованием грузится на транспортную платформу, двигаясь задним ходом [Рис. 178].

При погрузке или разгрузке погрузчика задняя часть прицепа должна быть заблокирована или закреплена опорами (1) [Рис. 178], чтобы предотвратить подъем передней части прицепа вверх.

### Закрепление

Рис. 179



Для закрепления погрузчика Bobcat на транспортном средстве выполните следующие операции, чтобы предотвратить смещение погрузчика при резких остановках или при движении вверх и вниз по склонам [Рис. 179].

1. Опустите ковш или навесное оборудование на землю.
2. Выключите двигатель.
3. Включите стояночный тормоз.
4. Зафиксируйте цепи на передних и задних точках крепления погрузчика [Рис. 179] (стрела показана поднятой для большей наглядности).
5. Закрепите концы цепи на транспортной платформе.
6. Для натяжения цепей используйте цепные стяжки.



**Bobcat®**

## ПРОФИЛАКТИЧЕСКОЕ ОБСЛУЖИВАНИЕ

МЕРЫ БЕЗОПАСНОСТИ ПРИ ОБСЛУЖИВАНИИ .....	135
ГРАФИК ОБСЛУЖИВАНИЯ .....	136
Периодичность обслуживания .....	136
Журнал технического контроля .....	138
СИСТЕМА БЛОКИРОВКИ УПРАВЛЕНИЯ ВОВСАТ (BICS™) .....	139
Осмотр BICS™ (двигатель остановлен, ключ в положении ON (ВКЛ.)) .....	139
Проверка отключения доп. гидравлики (двигатель ОСТАНОВЛЕН, ключ в положении «ВКЛ.») .....	139
Проверка датчика рамы безопасности (при РАБОТАЮЩЕМ двигателе) .....	139
Проверка блокировки тяги и стояночного тормоза (при РАБОТАЮЩЕМ двигателе) .....	139
Осмотр рукоятки аварийного опускания стрелы .....	139
Проверка выключения функций подъема и наклона (ACS, АНС и SJC) .....	139
СИСТЕМА БЛОКИРОВКИ (РАМА БЕЗОПАСНОСТИ) .....	140
Описание .....	140
Осмотр и обслуживание .....	141
РЕМЕНЬ БЕЗОПАСНОСТИ .....	142
Осмотр и обслуживание .....	142
УПОР СТРЕЛЫ .....	143
Описание .....	143
Установка .....	144
Демонтаж .....	145
СИГНАЛИЗАЦИЯ ЗАДНЕГО ХОДА .....	146
Описание .....	146
Осмотр .....	146
Регулировка положения переключателя .....	147
КАБИНА ОПЕРАТОРА .....	148
Описание .....	148
Датчик двери кабины .....	148
Подъем .....	149
Опускание кабины .....	150
ЗАДНЯЯ КРЫШКА (ЗАДНИЙ ОТКИДНОЙ БОРТ) .....	151
Открывание и закрывание .....	151
Регулировка замка .....	151
ЗАДНЯЯ РЕШЕТКА .....	152
Демонтаж .....	152
Монтаж .....	152
СИСТЕМА ОТОПЛЕНИЯ .....	153
Фильтры .....	153
Катушка отопителя .....	154
Поиск и устранение неисправностей .....	154

СИСТЕМА ОЧИСТКИ ВОЗДУХА ДВИГАТЕЛЯ .....	155
Замена фильтров .....	155
ТОПЛИВНАЯ СИСТЕМА .....	157
Характеристики топлива .....	157
Смешанное биодизельное топливо .....	157
Наполнение топливного бака .....	158
Топливный фильтр .....	159
Удаление воздуха из топливной системы .....	160
СИСТЕМА СМАЗКИ ДВИГАТЕЛЯ .....	161
Проверка и корректировка уровня масла в двигателе .....	161
Таблица моторных масел .....	161
Слив и замена масла и снятие и замена фильтра .....	162
СИСТЕМА ОХЛАЖДЕНИЯ ДВИГАТЕЛЯ .....	163
Платформа для обслуживания .....	163
Идентификация системы охлаждения .....	163
Очистка (ранние модели) .....	164
Очистка (новые модели) .....	165
Проверка уровня и доливка охлаждающей жидкости .....	166
Слив и замена охлаждающей жидкости .....	167
ЭЛЕКТРИЧЕСКАЯ СИСТЕМА .....	168
Описание .....	168
Размещение и обозначение предохранителей и реле .....	168
Обслуживание аккумулятора .....	170
Использование внешней аккумуляторной батареи для пуска двигателя ("прикуривание") .....	171
Снятие и установка аккумуляторной батареи .....	172
ГИДРАВЛИЧЕСКАЯ / ГИДРОСТАТИЧЕСКАЯ СИСТЕМА .....	173
Проверка уровня и доливка жидкости .....	173
Таблица масел для гидравлической/гидростатической систем .....	173
Слив и замена гидравлического масла .....	174
Снятие и замена масляного фильтра гидравлической/гидростатической систем .....	176
Снятие и замена гидравлического нагнетательного фильтра .....	177
Замена крышки сапуна резервуара .....	179
ГЛУШИТЕЛЬ С ИСКРОУЛОВИТЕЛЕМ .....	180
Очистка .....	180
ОБСЛУЖИВАНИЕ ШИН .....	181
Гайки крепления колес .....	181
Перестановка колес .....	181
Монтаж .....	181
ГЛАВНАЯ БОРТОВАЯ ТРАНСМИССИЯ (КАРТЕР ЦЕПНОЙ ПЕРЕДАЧИ) .....	182
Проверка уровня и доливка жидкости .....	182
Слив и замена масла .....	182

РЕМЕНЬ ГЕНЕРАТОРА .....	183
Регулировка ремня .....	183
Замена ремня .....	183
ПРИВОДНОЙ РЕМЕНЬ .....	184
Регулировка ремня .....	184
Замена ремня .....	185
СМАЗКА ПОГРУЗЧИКА .....	187
Точки смазки .....	187
ШАРНИРЫ .....	190
Осмотр и обслуживание .....	190
ВОВ-ТАСН (С РУЧНЫМ УПРАВЛЕНИЕМ) .....	191
Осмотр и обслуживание .....	191
СИСТЕМА ВОВ-ТАСН С ГИДРОПРИВОДОМ .....	192
Осмотр и обслуживание .....	192
КОНСЕРВАЦИЯ И РАСКОНСЕРВАЦИЯ ПОГРУЗЧИКА .....	193
Консервация .....	193
Расконсервация .....	193



**Bobcat®**



# МЕРЫ БЕЗОПАСНОСТИ ПРИ ОБСЛУЖИВАНИИ



## ПРЕДУПРЕЖДЕНИЕ

Перед началом работы на погрузчике или перед проведением обслуживания необходимо пройти инструктаж. Изучите руководство по эксплуатации и обслуживанию, руководство оператора и предупреждающие таблички, установленные на погрузчике. При проведении ремонта, наладки или обслуживания погрузчика следуйте предупреждениям и инструкциям, приведенным в руководствах. После наладки, ремонта или обслуживания погрузчика убедитесь в правильности его работы. Работа неподготовленных операторов и несоблюдение инструкций могут привести к травмам или смертельному исходу.

W-2003-0807



Символ предупреждения об опасности: Такой символ с сопровождающим его предупреждением об опасности означает: «Внимание! Под угрозой Ваша безопасность!» Внимательно прочтите сообщение, отмеченное таким символом.

### ПРАВИЛЬНО



P-90216

⚠ Запрещается проводить обслуживание погрузчика Bobcat с бортовым поворотом без надлежащих инструкций.

### ПРАВИЛЬНО



NA1694

⚠ Соблюдайте правильный порядок подъема и опускания кабины оператора.

### ПРАВИЛЬНО



NA1693

⚠ Требуется ежедневное проведение очистки и обслуживания.

### НЕПРАВИЛЬНО



NA1674

- ⚠ При сварке или шлифовке окрашенных деталей обеспечьте достаточную вентиляцию.
- ⚠ При шлифовке окрашенных частей надевайте противопылевой респиратор. Возможно образование токсичной пыли и газа.
- ⚠ Принимайте необходимые меры для предотвращения утечек отработавших газов. Такие утечки могут привести к внезапной смерти! Система выпуска отработавших газов должна быть надежно герметизирована.

### НЕПРАВИЛЬНО



NA1695

⚠ Отсоединение или ослабление крепления любого трубопровода гидравлической системы, шланга, фитинга, отказ компонента или его части может привести к падению стрелы. Не стойте и не проходите под поднятой стрелой, если она не поддерживается допущенным к эксплуатации упором. Замените, если обнаружатся повреждения.

### НЕПРАВИЛЬНО



NA1680

⚠ Запрещается работать на погрузчике с поднятой стрелой, если стрела не поддерживается допущенным к эксплуатации упором стрелы. В случае повреждения замените. Запрещается вносить изменения в конструкцию оборудования и устанавливать навесное оборудование, не одобренное компанией Bobcat.

### НЕПРАВИЛЬНО



NA1682

- ⚠ Перед проверкой жидкостей остановите, охладите и очистите двигатель от огнеопасных материалов.
- ⚠ Запрещается производить обслуживание или наладку погрузчика при работающем двигателе, кроме тех случаев, когда это явно указано в руководстве по эксплуатации.
- ⚠ Избегайте контакта с вытекающим гидравлическим маслом или с дизельным топливом под давлением. Оно может попасть на кожу или в глаза.
- ⚠ Запрещается заправлять топливный бак при работающем двигателе, а также если Вы находитесь вблизи открытого пламени.

### НЕПРАВИЛЬНО



NA1683

- ⚠ Держитесь на расстоянии от движущихся частей, электрических контактов, горячих частей и системы выпуска отработавших газов, а также избегайте соприкосновения с ними бижутерии и одежды.
- ⚠ Надевайте защитные очки для защиты глаз от кислоты из аккумулятора, сжатых пружин, жидкостей под давлением и летящего мусора, когда работает двигатель или используются какие-либо приспособления. Используйте средства защиты глаз, одобренные для применяемого вида сварки.
- ⚠ Задняя крышка должна быть закрыта, за исключением случаев проведения обслуживания. Перед началом работы на погрузчике закройте и зафиксируйте крышку.

### НЕПРАВИЛЬНО



B-6589

- ⚠ Свинцово-кислотные аккумуляторы выделяют пожаро- и взрывоопасные газы.
- ⚠ Не допускайте появления электрических дуг, искр, пламени и зажженных сигарет вблизи аккумуляторов.
- ⚠ Аккумуляторы содержат кислоту, которая при попадании в глаза или при контакте с кожей вызывает ожоги.
- ⚠ Работайте в защитной одежде. При попадании кислоты на кожу обильно промойте пораженный участок водой. При попадании кислоты в глаза обильно промойте их и немедленно обратитесь за медицинской помощью.

Процедуры обслуживания, описанные в руководстве по эксплуатации и обслуживанию, могут выполняться владельцем или оператором без специальной технической подготовки. Процедуры обслуживания, которые не приведены в Руководстве по эксплуатации и обслуживанию, должны выполняться **ТОЛЬКО КВАЛИФИЦИРОВАННЫМ ОБСЛУЖИВАЮЩИМ ПЕРСОНАЛОМ КОМПАНИИ BOBCAT**. Всегда применяйте только запасные части компании Bobcat. Курсы подготовки по безопасности обслуживания можно пройти у дилера Bobcat.

MSW39-0609

## ГРАФИК ОБСЛУЖИВАНИЯ

### Периодичность обслуживания

Работы по обслуживанию должны проводиться согласно установленной периодичности ТО. Несоблюдение этого требования приведет к повышенному износу и преждевременным отказам.

График обслуживания представляет собой руководство по правильному обслуживанию погрузчика Bobcat.



#### ВО ИЗБЕЖАНИЕ ТРАВМ ИЛИ СМЕРТИ

Перед началом работы на погрузчике или перед проведением обслуживания необходимо пройти инструктаж. Изучите руководство по эксплуатации и обслуживанию, руководство оператора и предупреждающие таблички, установленные на погрузчике. При проведении ремонта, наладки или обслуживания погрузчика следуйте предупреждениям и инструкциям, приведенным в руководствах. После наладки, ремонта или обслуживания погрузчика убедитесь в правильности его работы. Работа неподготовленных операторов и несоблюдение инструкций могут привести к травмам или смертельному исходу.

W-2003-0807

*Каждые 10 часов (перед запуском погрузчика)*

- **Масло в двигателе** – проверьте уровень масла и при необходимости долейте масло (См. стр.161).
- **Воздушные фильтры и воздушная система двигателя** – проверьте панель дисплея. Производите обслуживание только при необходимости. Проверьте отсутствие утечек и исправность всех компонентов системы (См. стр.155).
- **Система охлаждения двигателя** – уберите мусор из радиатора, охладителя гидравлического масла и задней решетки. Проверьте уровень охлаждающей жидкости на ХОЛОДНОМ двигателе и при необходимости добавьте готовый раствор охлаждающей жидкости (См. стр.164) или (См. стр.165) и (См. стр.166).
- **Топливный фильтр** – удалите скопившуюся воду (См. стр.159).
- **Стрела, шарниры стрелы, цилиндры, Bob-Tach, пальцы шарниров, клинья замков** – смажьте универсальной смазкой на литиевой основе (См. стр.187).
- **Ремень безопасности, устройства натяжения ремня безопасности, рама безопасности, блокираторы управления** – проверьте состояние ремня безопасности. При необходимости очистите или замените устройства натяжения ремня безопасности. Проверьте исправность защитного ограждения сиденья и блокировки управления. Удалите мусор и грязь с подвижных частей (См. стр.140) и (См. стр.142).
- **Система блокировки управления Bobcat (BICS™)** – проверьте правильность функционирования. При поднятой раме безопасности функции подъема и наклона НЕ ДОЛЖНЫ работать (См. стр.139).
- **Передний звуковой сигнал** – проверьте правильность функционирования (См. стр.55).
- **Шины** – проверьте целостность шин и правильность давления воздуха. Не превышайте максимального значения давления (MAXIMUM), указанного на боковой поверхности шины (См. стр.181).
- **Кабина оператора** – проверьте болты, шайбы и гайки крепления. Проверьте состояние кабины (См. стр.148).
- **Индикаторы и сигнальные лампы** – проверьте правильность работы всех индикаторов и сигнальных ламп (См. стр.44).
- **Гайки крепления колес** – выполняйте обслуживание каждые 10 часов или ежедневно в течение первых 30 часов, затем согласно графику. Убедитесь в отсутствии незатянутых гаек и при необходимости затяните их предписанным моментом (См. стр.181).
- **Предупреждающие таблички и подножки** – убедитесь в отсутствии повреждений предупреждающих табличек и подножек. Замените изношенные или поврежденные таблички или подножки (См. стр.24) и (См. стр.95).
- **Гидравлическое масло** – проверьте уровень гидравлического масла и при необходимости долейте его (См. стр.173).
- **Фильтры отопителя** (при наличии) – при необходимости очистите или замените фильтры (См. стр.153).

## ГРАФИК ОБСЛУЖИВАНИЯ (ПРОДОЛЖЕНИЕ)

### Периодичность обслуживания (продолжение)

*Каждые 50 часов*

- **Шланги и трубопроводы гидравлической системы** – убедитесь в отсутствии повреждений и утечек. При необходимости отремонтируйте или замените.
- **Главная передача трансмиссии (картер цепной передачи)** – проверьте уровень гидравлического масла и при необходимости долейте его (См. стр.182).
- **Стояночный тормоз, педали, рукоятки ручного управления и рычаги управления движением или джойстики** – проверьте правильность работы. При необходимости отремонтируйте или отрегулируйте.
- **Гайки крепления колес** – убедитесь в отсутствии незатянутых гаек и при необходимости затяните их предписанным моментом (См. стр.181).
- **Ремень двигателя/гидростатического привода** – выполните обслуживание после первых 50 часов работы, а затем выполняйте его согласно графику. Проверьте степень износа и убедитесь в отсутствии повреждений. При необходимости отрегулируйте или замените (См. стр.184).
- **Масло и фильтр двигателя** – выполните обслуживание после первых 50 часов работы, затем согласно графику. Замените масло и фильтр (См. стр.162).

*Каждые 100 часов*

- **Искроуловитель** – пустая камера искроуловителя (См. стр.180).
- **Аккумуляторная батарея** – проверьте кабели, соединения и уровень электролита, при необходимости долейте дистиллированную воду (См. стр.170).
- **Масло и фильтр двигателя** – при эксплуатации в тяжелых условиях выполняйте обслуживание каждые 100 часов. Замените масло и фильтр (См. стр.162).

*Каждые 250 часов или каждые 12 месяцев*

- **Топливный фильтр** – замените фильтр (См. стр.159).
- **Ремень двигателя/гидростатического привода** – убедитесь в отсутствии износа или повреждений. При необходимости отрегулируйте или замените (См. стр.184).
- **Ремень привода (генератор, водяной насос)** – проверьте состояние. При необходимости замените (См. стр.183).
- **Система блокировки управления Bobcat (BICS™)** – проверьте функционирование рукоятки аварийного опускания стрелы (См. стр.139).
- **Масло и фильтр двигателя** – замените масло и фильтр (См. стр.162).

*Каждые 500 часов или каждые 12 месяцев*

- **Гидравлический нагнетательный фильтр, крышка сапуна гидравлического резервуара** – замените нагнетательный фильтр и крышку сапуна резервуара (См. стр.177) и (См. стр.179).

*Каждые 1000 часов или каждые 12 месяцев*

- **Гидравлический/гидростатический фильтр** – замените гидравлический/гидростатический фильтр (См. стр.176).
- **Гидравлический резервуар** – замените масло (См. стр.174).
- **Главная передача трансмиссии (картер цепной передачи)** – замените масло (См. стр.182).
- **Клапаны двигателя** – отрегулируйте зазор клапанов двигателя.

*Каждые 24 месяца*

- **Охлаждающая жидкость** – замените охлаждающую жидкость (См. стр.167).

**ПРИМЕЧАНИЕ.** Журнал технического контроля можно заказать у местного дилера. Номер детали 4420300.

## ГРАФИК ОБСЛУЖИВАНИЯ (ПРОДОЛЖЕНИЕ)

### Журнал технического контроля

Регулярное плановое техническое обслуживание необходимо для бесперебойности и безопасности работы. Срок службы изделия зависит правильности и тщательности ухода за ним.

В журнале технического контроля содержится следующая информация:

- Условия гарантии компании Doosan Benelux S.A.
- Условия дополнительной гарантии по программе «Protection Plus»
- Политика поставки запасных частей, общие сведения
- Общие сведения
- Первичный осмотр
- Плановое техобслуживание
- Обозначение элементов
- Авторизованное описание
- Таблица смазочных веществ и рабочих жидкостей
- Перечень обслуживаемых элементов

Ваш местный дилер может заказать для вас Журнал технического контроля. Номер детали: 4420300.

## СИСТЕМА БЛОКИРОВКИ УПРАВЛЕНИЯ ВОБСАТ (BICS™)

Интервал обслуживания см. в разделе ГРАФИК ОБСЛУЖИВАНИЯ (См. ГРАФИК ОБСЛУЖИВАНИЯ на стр. 136).

### Осмотр BICS™ (двигатель остановлен, ключ в положении ON (ВКЛ.))

Рис. 180

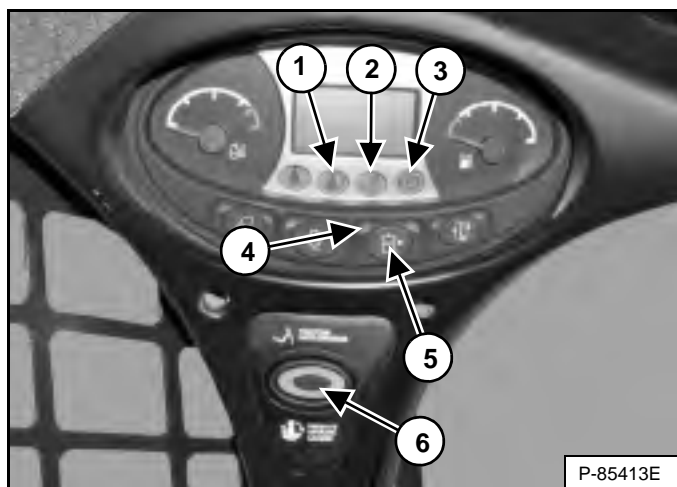

1. Сядьте на место оператора. Поверните ключ в положение RUN (РАБОТА). Опустите раму безопасности и отключите стояночный тормоз. Нажмите кнопку PRESS TO OPERATE LOADER (ВКЛЮЧЕНИЕ ПОГРУЗЧИКА) (6). Два индикатора BICS™ (1 и 2) [Рис. 180] [SEAT BAR (РАМА БЕЗОПАСНОСТИ) и LIFT AND TILT VALVE (КЛАПАН ПОДЪЕМА СТРЕЛЫ И НАКЛОНА КОВША)] на левой приборной панели должны быть ВЫКЛЮЧЕНЫ. Включится подсветка кнопки PRESS TO OPERATE LOADER (ВКЛЮЧЕНИЕ ПОГРУЗЧИКА).
2. Полностью поднимите раму безопасности. Все три индикатора BICS™ (1, 2 и 3) [Рис. 180] [SEAT BAR (РАМА БЕЗОПАСНОСТИ), LIFT AND TILT VALVE (КЛАПАН ПОДЪЕМА И НАКЛОНА) и PARKING BRAKE (СТОЯНОЧНЫЙ ТОРМОЗ)] на левой приборной панели должны быть ВКЛЮЧЕНЫ. Подсветка кнопки PRESS TO OPERATE LOADER (ВКЛЮЧЕНИЕ ПОГРУЗЧИКА) ВЫКЛЮЧИТСЯ.

### Проверка отключения доп. гидравлики (двигатель ОСТАНОВЛЕН, ключ в положении «ВКЛ.»)

3. Займите место оператора, опустите раму безопасности и нажмите кнопку PRESS TO OPERATE LOADER (ВКЛЮЧЕНИЕ ПОГРУЗЧИКА) (6). Нажмите кнопку доп. гидравлики (5). Индикатор доп. гидравлики ВКЛЮЧИТСЯ (4) [Рис. 180]. Поднимите раму безопасности. Индикатор ВЫКЛЮЧИТСЯ.

### Проверка датчика рамы безопасности (при РАБОТАЮЩЕМ двигателе)

4. Сядьте на сиденье оператора, опустите раму безопасности, включите стояночный тормоз и пристегните ремень безопасности.
5. Запустите двигатель и оставьте его работающим на малых оборотах холостого хода. Нажмите кнопку PRESS TO OPERATE LOADER (ВКЛЮЧЕНИЕ ПОГРУЗЧИКА). Во время подъема стрелы полностью поднимите вверх раму безопасности. Стрела должна остановиться. Повторите указанные действия для функции наклона ковша.

### Проверка блокировки тяги и стояночного тормоза (при РАБОТАЮЩЕМ двигателе)

6. Пристегните ремень безопасности, выключите стояночный тормоз, нажмите кнопку PRESS TO OPERATE LOADER (ВКЛЮЧЕНИЕ ПОГРУЗЧИКА) и полностью поднимите раму безопасности. Медленно подвигайте рычагами управления движением или джойстиком (джойстиком) вперед и назад. Блокировка ТЯГИ ПРИВОДА должна работать. Опустите раму безопасности. Нажмите кнопку PRESS TO OPERATE LOADER (ВКЛЮЧЕНИЕ ПОГРУЗЧИКА).
7. Включите стояночный тормоз и медленно переместите рычаги управления движением или джойстик (джойстик) вперед и назад. Блокировка ТЯГИ ПРИВОДА должна работать. Обратитесь к дилеру Bobcat по поводу обслуживания, если погрузчик не останавливается.

**ПРИМЕЧАНИЕ.** Индикатор PARKING BRAKE (СТОЯНОЧНЫЙ ТОРМОЗ) на левой приборной панели погаснет только тогда, когда двигатель будет запущен, кнопка PRESS TO OPERATE LOADER (ВКЛЮЧЕНИЕ ПОГРУЗЧИКА) нажата и стояночный тормоз выключен.

### Осмотр рукоятки аварийного опускания стрелы

8. Поднимите стрелу на высоту примерно 2м (6 футов) от земли. Выключите двигатель. Поверните рукоятку аварийного опускания стрелы на 90° по часовой стрелке. Потяните вверх и удерживайте в этом положении рукоятку аварийного опускания стрелы до тех пор, пока стрела медленно не опустится.

### Проверка выключения функций подъема и наклона (ACS, АНС и SJC)

9. Сядьте на сиденье оператора и пристегните ремень безопасности. Опустите раму безопасности, запустите двигатель и нажмите кнопку PRESS TO OPERATE LOADER (ВКЛЮЧЕНИЕ ПОГРУЗЧИКА).
10. Поднимите стрелу на высоту примерно 2м (6 футов) от земли.
11. Поверните ключ в положение STOP (СТОП) и подождите, пока двигатель полностью не остановится.
12. Поверните ключ в положение RUN (РАБОТА). Нажмите кнопку PRESS TO OPERATE LOADER (ВКЛЮЧЕНИЕ ПОГРУЗЧИКА) и переместите орган управления (педаль, рукоятку ручного управления или джойстик), чтобы опустить стрелы. Стрела не должна опускаться.
13. Переместите элемент управления (педаль, рычаг или джойстик), чтобы наклонить ковш (или навесное оборудование) вперед. Ковш (или навесное оборудование) не должны наклоняться вперед.



**ВО ИЗБЕЖАНИЕ ТРАВМ ИЛИ СМЕРТИ**  
Система блокировки управления Bobcat (BICS) должна отключить функции подъема, наклона и тяги привода. Если этого не происходит, свяжитесь с дилером для проведения ремонта. **НЕ ВНОСИТЕ ИЗМЕНЕНИЙ** в конструкцию системы.

W-2151-1111

## СИСТЕМА БЛОКИРОВКИ (РАМА БЕЗОПАСНОСТИ)

### Описание

Рис. 181



Система блокировки (рама безопасности) состоит из подвижного защитного ограждения сиденья с подлокотниками (1) [Рис. 181].

Оператор может менять положение рамы безопасности. Рама безопасности в нижнем положении помогает оператору удерживаться на сиденье.

**Модели со стандартными элементами управления** снабжены блокировкой гидравлического клапана, осуществляющего функции подъема и наклона. Система блокировки клапана требует, чтобы оператор опустил раму безопасности для того, чтобы использовать педальное управление.

Функции подъема, наклона и движения могут выполняться только при опущенной раме безопасности, запущенном двигателе, нажатой кнопке PRESS TO OPERATE LOADER (ВКЛЮЧЕНИЕ ПОГРУЗЧИКА) и выключенном стояночном тормозе.

Когда рама безопасности поднята, педали управления подъемом и наклоном блокируются при их возвращении в НЕЙТРАЛЬНОЕ положение.

**Модели с расширенным управлением (ACS)** снабжены механической блокировкой рукояток и педалей. Система блокировки рукояток и педалей требует, чтобы оператор опустил раму безопасности для того, чтобы использовать выбранные элементы управления

Функции подъема, наклона и движения могут выполняться только при опущенной раме безопасности, запущенном двигателе, нажатой кнопке PRESS TO OPERATE LOADER (ВКЛЮЧЕНИЕ ПОГРУЗЧИКА) и выключенном стояночном тормозе.

Когда рама безопасности поднята, рукоятки и педали блокируются при их возвращении в НЕЙТРАЛЬНОЕ положение.

**Модели с расширенным управлением (ANS)** снабжены механической блокировкой рукояток и педалей. Система блокировки рукояток требует, чтобы оператор опустил раму безопасности для того, чтобы использовать элементы управления.

Когда рама безопасности опущена, кнопка PRESS TO OPERATE LOADER (ВКЛЮЧЕНИЕ ПОГРУЗЧИКА) нажата, а двигатель работает, функции подъема стрелы, наклона ковша и движения могут выполняться с помощью рукояток.

Когда рама безопасности поднята, рукоятки блокируются при их возвращении в НЕЙТРАЛЬНОЕ положение.

**Модели с джойстиками (SJC)** имеют электрическое выключение функций подъема и наклона. Для включения функций джойстиков необходимо опустить раму безопасности.

Функции подъема, наклона и движения могут выполняться только при опущенной раме безопасности, запущенном двигателе, нажатой кнопке PRESS TO OPERATE LOADER (ВКЛЮЧЕНИЕ ПОГРУЗЧИКА) и выключенном стояночном тормозе.

При поднятой раме безопасности функции подъема и наклона отключены, даже если джойстики механически не блокируются.

## СИСТЕМА БЛОКИРОВКИ (РАМА БЕЗОПАСНОСТИ) (ПРОДОЛЖЕНИЕ)

### Осмотр и обслуживание

Интервал обслуживания см. в разделе ГРАФИК ОБСЛУЖИВАНИЯ (См. ГРАФИК ОБСЛУЖИВАНИЯ на стр. 136).

Сядьте на место оператора и пристегните ремень безопасности. Включите стояночный тормоз. Полностью опустите вниз раму безопасности. Запустите двигатель. Нажмите кнопку PRESS TO OPERATE LOADER (ВКЛЮЧЕНИЕ ПОГРУЗЧИКА).

Перемещая элементы управления гидравликой, убедитесь, что функции подъема и наклона работают правильно. Поднимите стрелу так, чтобы навесное оборудование оказалось на высоте примерно 600 мм (2 фута) от земли.

Поднимите раму безопасности. Переместите элементы управления гидравликой. Педали и рукоятки (при наличии) должны быть надежно заблокированы в НЕЙТРАЛЬНОМ положении (это не относится к джойстикам). При перемещении рукояток не должно происходить никакого движения стрелы или наклона (навесное оборудование).

Опустите раму безопасности, нажмите кнопку PRESS TO OPERATE LOADER (ВКЛЮЧЕНИЕ ПОГРУЗЧИКА) и опустите стрелу. Задействуйте элемент управления подъемом (педадь или рукоятку). Во время подъема стрелы поднимите вверх раму безопасности. Стрела должна остановиться.

Опустите раму безопасности, нажмите кнопку PRESS TO OPERATE LOADER (ВКЛЮЧЕНИЕ ПОГРУЗЧИКА), опустите стрелу и ровно опустите навесное оборудование на землю. Выключите двигатель. Поднимите раму безопасности. Воздействуя на педали и рукоятки (при наличии), убедитесь, что они надежно заблокированы в НЕЙТРАЛЬНОМ положении (за исключением джойстиков).

Рис. 182

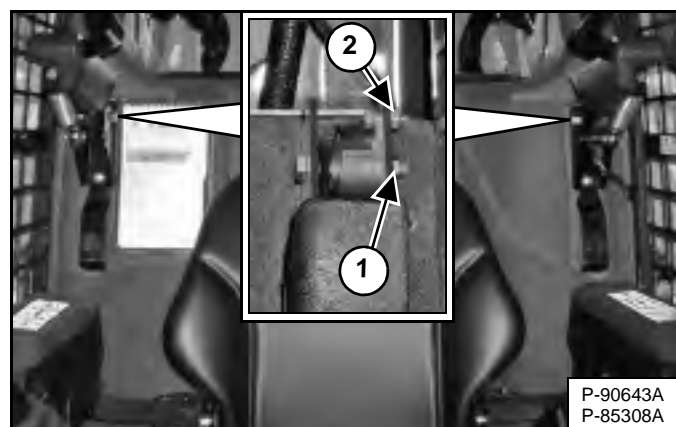

Для очистки от мусора или для удаления грязи с деталей, установленных на штифты, используйте сжатый воздух. Не смазывайте их. Осмотрите все болты крепления. Правильный момент затяжки гаек шарнирного болта (с обеих сторон) (1) составляет 34 – 38 Н•м (25 – 28 фунт силы-фут). Момент затяжки гайки датчика рамы безопасности (только с левой стороны) (2) [Рис. 182] составляет 6 – 8 Н•м (50 – 70 фунт силы-дюйм).

Если рама безопасности работает неправильно, замените изношенные или поврежденные детали. Используйте только оригинальные запасные части Bobcat.



**Система блокировки (рама безопасности) должна отключить функции подъема и наклона, когда рама безопасности поднята. Обратитесь к дилеру Bobcat для проведения обслуживания, если элементы управления не отключают эти функции.**

W-2465-111

## РЕМЕНЬ БЕЗОПАСНОСТИ

### Осмотр и обслуживание

# ! ПРЕДУПРЕЖДЕНИЕ

Невыполнение требований по осмотру и обслуживанию ремня безопасности может привести к травме или смерти в случае аварии.

W-2466-0703

Ежедневно проверяйте исправность ремня безопасности.

Проводите тщательную проверку системы ремня безопасности по крайней мере раз в год или чаще, если погрузчик используется в тяжелых условиях эксплуатации.

Любой элемент ремня безопасности необходимо немедленно заменить, если обнаружится, что на нем есть надрезы, что он протерт, сильно изношен, сильно обесцвел на солнце, запылен или загрязнен, а также если обнаружится истирание ленты ремня или повреждение замка, запорной пластины, устройства натяжения (при наличии) или винтов или в случае любой другой очевидной неисправности.

Рис. 183

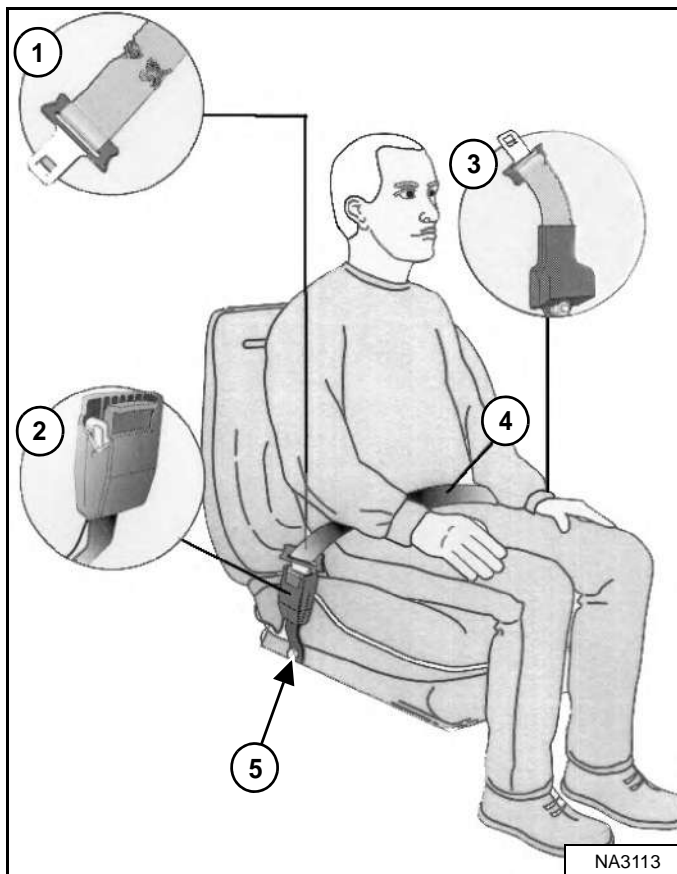

Указанные ниже детали и узлы изображены на [Рис. 183].

1. Проверьте ленту ремня. Если система снабжена устройством натяжения ремня безопасности, полностью вытяните ленту и осмотрите ее по всей длине. Убедитесь в отсутствии порезов, износа, потертостей, загрязнений и жестких участков.
2. Проверьте надежность работы замка и запорного устройства. Убедитесь в том, что запорная пластина не слишком изношена, не деформирована, и что замок не поврежден.
3. Проверьте исправность катушки натяжения ремня (при наличии). Для этого вытяните ленту ремня безопасности и убедитесь, что она сматывается и разматывается надлежащим образом.
4. Проверьте состояние ленты в тех местах, которые подвергаются воздействию ультрафиолетовых (УФ) солнечных лучей, а также сильному запылению или загрязнению. Если первоначальный цвет ленты в этих местах значительно потерял свою интенсивность и/или же лента слишком испачкана грязью, то это может указывать на снижение ее прочности.
5. Проверьте крепежные элементы с обеих сторон сиденья. Крепежные элементы должны быть затянуты. Крепежные элементы не должны отсутствовать, быть поражены ржавчиной, подвергнуты коррозии или повреждены.

По вопросу приобретения запасных частей для одобренной производителем системы ремня безопасности для вашего погрузчика обращайтесь к дилеру Bobcat.



## УПОР СТРЕЛЫ

### Описание



Запрещается работать на погрузчике с поднятой стрелой, если стрела не закреплена допущенным к эксплуатации упором стрелы. Использование упора стрелы, не допущенного к эксплуатации, может привести к падению стрелы или навесного оборудования, что может стать причиной травмы или смерти.

Произведите обслуживание упора стрелы, если он поврежден или если отсутствуют какие-либо его части. Использование поврежденного упора стрелы или упора с недостающими частями может привести к падению стрелы, что может стать причиной травмы или смерти.

W-2572-0407

Рис. 184

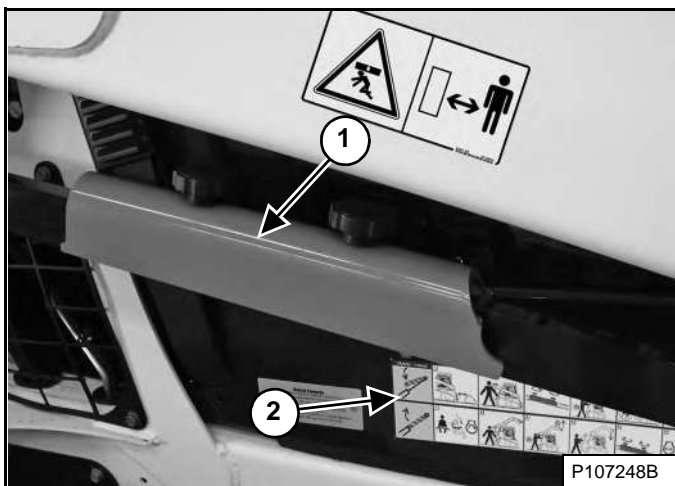

Упор стрелы (1) [Рис. 184] используется для поддержки стрелы при работе на погрузчике с поднятой стрелой.

На предупреждающей табличке (2) [Рис. 184], расположенной с правой стороны от кабины оператора, содержатся инструкции по установке и удалению упора стрелы.

Подробнее порядок действий описан на следующих страницах (См. Установка на стр. 144) и (См. Демонтаж на стр. 145).

## УПОР СТРЕЛЫ (ПРОДОЛЖЕНИЕ)

### Установка

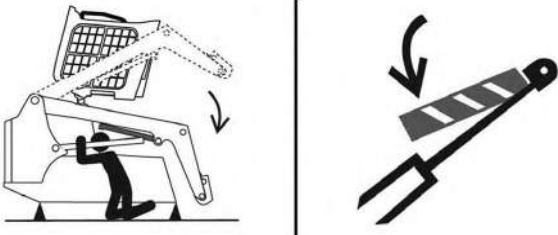

P-90328

#### ОПАСНО ДЛЯ ЖИЗНИ!

- Отсоединение или ослабление крепления любого трубопровода гидравлической системы, шланга, фитинга, отказ компонента или его части может привести к падению стрелы.
- Держитесь подальше от стрелы, если она не поддерживается допущенным к эксплуатации упором. Замените, если обнаружатся повреждения.

D-1009-0409

Снимите навесное оборудование с погрузчика. (См. Установка и снятие навесного оборудования (система Bob-Tach с ручным управлением) на стр. 110) *или* (См. Установка и снятие навесного оборудования (система Bob-Tach с гидроприводом) на стр. 113).

Рис. 185

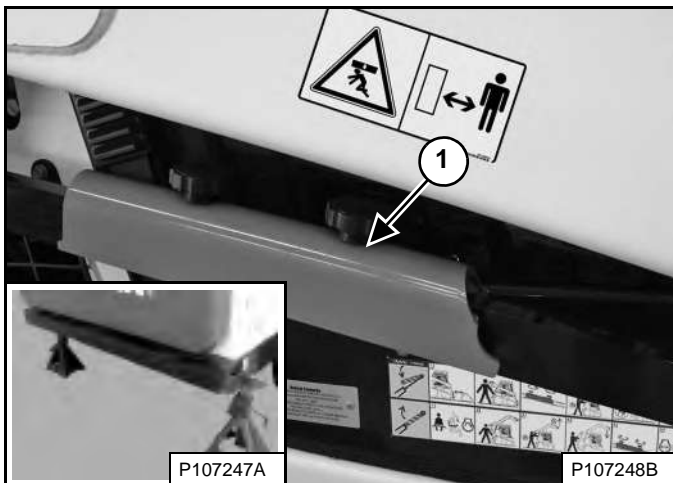

P107247A

P107248B

Установите подставки-опоры под задние углы рамы погрузчика (см. врезку) [Рис. 185].

Выведите упор стрелы (1) [Рис. 185] из положения фиксации.

Оператор должен находиться на сиденье оператора (ремень безопасности пристегнут, рама безопасности опущена) до полного завершения установки упора стрелы.

Запустите двигатель и полностью поднимите стрелу вверх.

Рис. 186



P-90567E

Помощник должен установить упор стрелы на шток одного из цилиндров подъема стрелы [Рис. 186].

Упор стрелы должен быть надежно закреплен на штоке цилиндра.

Рис. 187



P107250A

P107307A

Медленно опускайте стрелу до тех пор, пока упор стрелы не будет удерживаться между стрелой и цилиндром подъема стрелы. Выступы упора стрелы должны зайти за цилиндр, как показано на рисунке (см. врезку) [Рис. 187].

## УПОР СТРЕЛЫ (ПРОДОЛЖЕНИЕ)

### Демонтаж

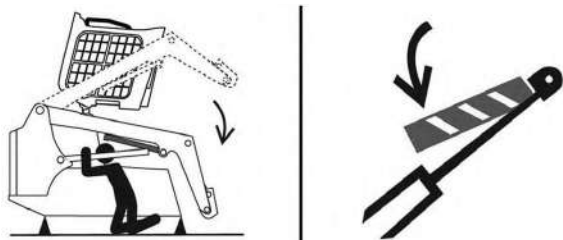

P-90328

#### ОПАСНО ДЛЯ ЖИЗНИ!

- Отсоединение или ослабление крепления любого трубопровода гидравлической системы, шланга, фитинга, отказ компонента или его части может привести к падению стрелы.
- Держитесь подальше от стрелы, если она не поддерживается допущенным к эксплуатации упором. Замените, если обнаружатся повреждения.

D-1009-0409

Оператор должен находиться на сиденье оператора (ремень безопасности пристегнут, рама безопасности опущена) до тех пор, пока упор стрелы не будет снят, а стрела не будет полностью опущена.

Запустите двигатель и полностью поднимите стрелу вверх.

Рис. 188



P-90567E

Помощник должен снять упор стрелы [Рис. 188].

Полностью опустите стрелу и выключите двигатель.

Рис. 189



Верните упор стрелы в положение фиксации и закрепите его зажимами [Рис. 189].

Уберите подставки-опоры.

## СИГНАЛИЗАЦИЯ ЗАДНЕГО ХОДА

Данная машина может быть оснащена звуковой сигнализацией заднего хода.

### Описание

Звуковая сигнализация заднего хода включается при перемещении обоих рычагов управления движением или джойстиков в положение заднего хода. При наличии гидростатической трансмиссии для включения звукового сигнала заднего хода требуется небольшое перемещение элементов управления движением в положение заднего хода.

### Осмотр

Интервал обслуживания см. в разделе ГРАФИК ОБСЛУЖИВАНИЯ (См. ГРАФИК ОБСЛУЖИВАНИЯ на стр. 136).

Рис. 190

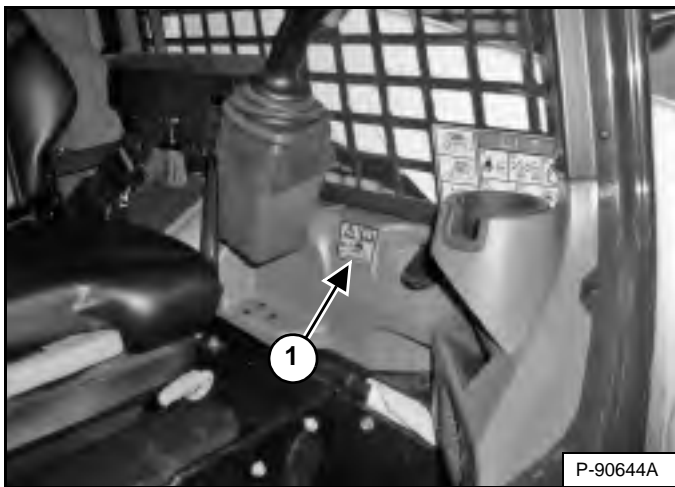

Проверьте наличие и целостность предупреждающей таблички звуковой сигнализации заднего хода (1) [Рис. 190]. При необходимости замените.

Сядьте на место оператора и пристегните ремень безопасности. Включите стояночный тормоз. Полностью опустите вниз раму безопасности. Запустите двигатель. Нажмите кнопку PRESS TO OPERATE LOADER (ВКЛЮЧЕНИЕ ПОГРУЗЧИКА). Выключите стояночный тормоз.

Переведите оба рычага управления движением или джойстик(и) в положение заднего хода. При вращении всех колес/перемещении обеих гусениц в обратную сторону должен зазвучать сигнал заднего хода.

Динамик сигнализации заднего хода размещен с внутренней стороны задней двери.

Рис. 191

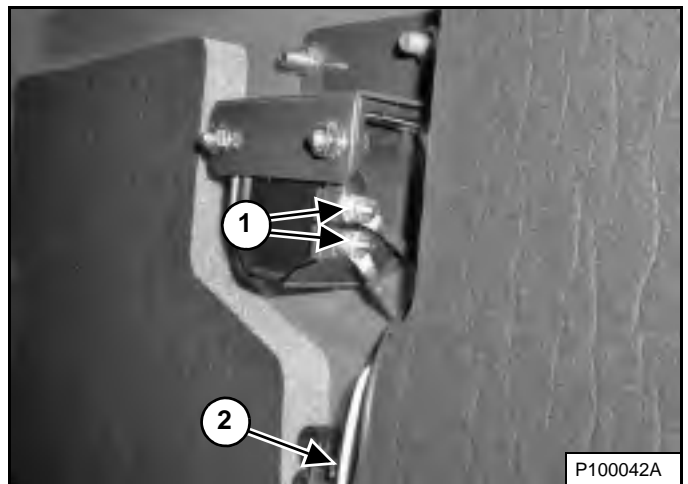

Проверьте надежность и целостность электрических контактов (1) [Рис. 191], жгута проводов (2) [Рис. 191] и переключателей сигнализации заднего хода (при наличии) (1) [Рис. 192]. Отремонтируйте или замените все поврежденные детали.

Возможно, переключатели сигнализации заднего хода требуют регулировки (См. Регулировка положения переключателя на стр. 147).

## СИГНАЛИЗАЦИЯ ЗАДНЕГО ХОДА (ПРОДОЛЖЕНИЕ)

### Регулировка положения переключателя

**ПРИМЕЧАНИЕ.** У машин с джойстиками нет переключателей сигнализации заднего хода и, соответственно, они не регулируются. Если звуковая сигнализация заднего хода не работает, обратитесь к своему дилеру Bobcat.

*Стандартное управление, ACS и АНС (при наличии)*

Выключите двигатель и поднимите кабину (См. Подъем на стр. 149).

Переведите рычаги управления движением в нейтральное положение.

Рис. 192

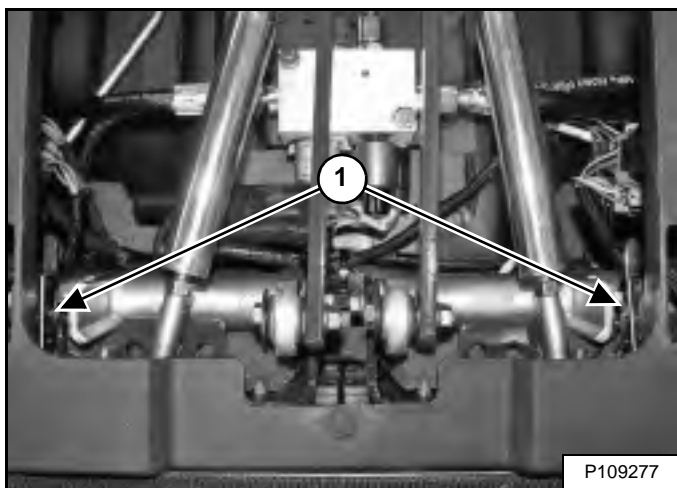

Переключатели сигнализации заднего хода (1) [Рис. 192] расположены вдоль рулевых коленчатых рычагов. Оба переключателя должны быть правильно настроены для правильной работы сигнализации заднего хода.

Рис. 193

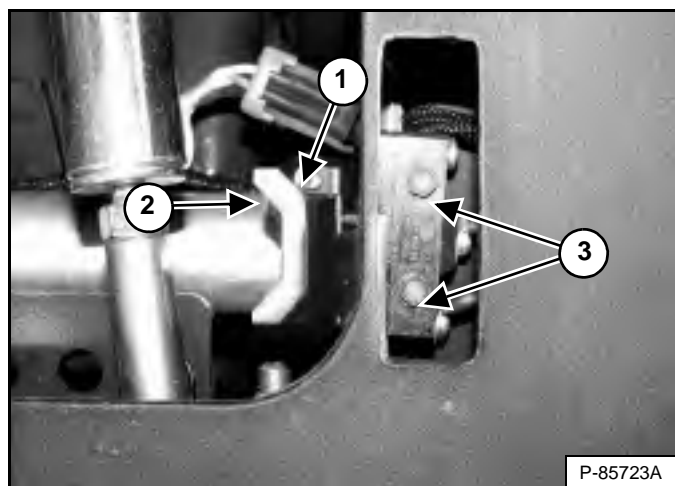

Ослабьте винты (3) [Рис. 193] крепления переключателя сигнализации заднего хода. (Показана левая сторона)

Расположите ролики переключателя сигнализации заднего хода (1) так, чтобы они соприкасались с коленчатыми рычагами (2) [Рис. 193] и при этом не сжимали пружин переключателей.

Затяните винты (3) [Рис. 193] крепления переключателя к кронштейну моментом 1,0 – 1,4 Н•м (9 – 12 фунт силы-дюйм).

Повторите ту же процедуру для второго переключателя.

Опустите кабину оператора (См. Опускание кабины на стр. 150).

Проверьте работу звуковой сигнализации заднего хода (См. Осмотр на стр. 146).

## КАБИНА ОПЕРАТОРА

### Описание

Для защиты оператора при опрокидывании и от падающих предметов на погрузчике Bobcat установлена кабина оператора (с системами ROPS и FOPS) в качестве стандартного оборудования. Для защиты при опрокидывании следует использовать ремень безопасности.

Убедитесь в отсутствии повреждений кабины, креплений и монтажной рамы. Никогда не изменяйте кабину. Замените кабину и крепления, если обнаружатся повреждения. За информацией о деталях обратитесь к дилеру Bobcat.

ROPS – система защиты при переворачивании (Roll-Over Protective Structure), которая соответствует стандарту ISO 3471, а FOPS – система защиты от падающих предметов (Falling Object Protective Structure), которая соответствует стандарту ISO 3449, уровень I. Также имеется уровень II.

#### Уровень I

Защита от падающих кирпичей, небольших кусков бетона и ручных инструментов, которые используются при таких работах, как ремонт шоссе дорог, ландшафтные работы и другие строительные работы.

#### Уровень II

Защита от падающих деревьев и камней: предназначена для машин, используемых для уборки строительных площадок, работ по сносу высоких зданий или в лесном хозяйстве.



**Запрещается вносить изменения в конструкцию кабины посредством сварки, шлифовки, сверления отверстий или добавления приспособлений, если на выполнение таких работ не получены указания компании Bobcat. Модификация кабины может стать причиной выхода из строя систем защиты оператора при опрокидывании и от падающих предметов, что может привести к травмам или смерти.**

WV-2069-0200

### Датчик двери кабины

Данная машина может оборудоваться датчиком двери кабины.

Рис. 194

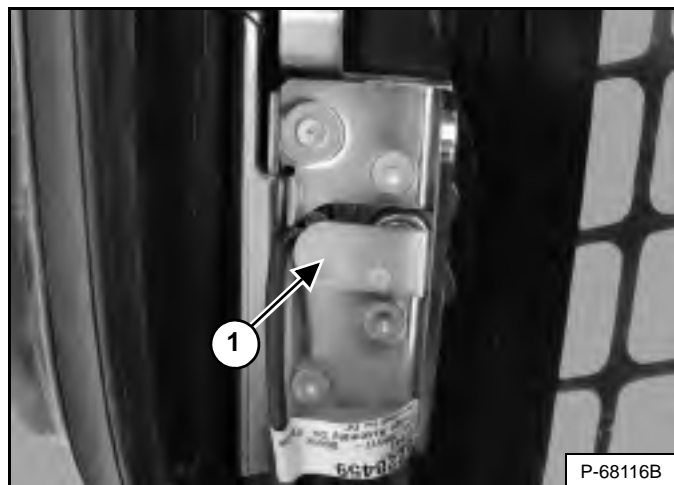

Кабина оператора оборудована сенсорным датчиком (1) [Рис. 194], который отключает клапаны подъема стрелы и наклона ковша, если дверь открыта.

Рис. 195



Индикатор LIFT AND TILT VALVE (КЛАПАН ПОДЪЕМА СТРЕЛЫ И НАКЛОНА КОВША) (1) [Рис. 195] ВЫКЛЮЧЕН, когда дверь закрыта, ключ находится в положении RUN (РАБОТА), рама безопасности опущена и кнопка PRESS TO OPERATE LOADER (ВКЛЮЧЕНИЕ ПОГРУЗЧИКА) нажата.

Индикатор LIFT AND TILT VALVE (КЛАПАН ПОДЪЕМА СТРЕЛЫ И НАКЛОНА КОВША) (1) [Рис. 195] ВКЛЮЧЕН, когда дверь открыта, ключ находится в положении RUN (РАБОТА), рама безопасности опущена и кнопка PRESS TO OPERATE LOADER (ВКЛЮЧЕНИЕ ПОГРУЗЧИКА) нажата.

На информационном дисплее (2) [Рис. 195] будет отображаться [DOOR] ([ДВЕРЬ]), когда дверь открыта, ключ находится в положении RUN (РАБОТА), рама безопасности опущена и кнопка PRESS TO OPERATE LOADER (ВКЛЮЧЕНИЕ ПОГРУЗЧИКА) нажата.

## КАБИНА ОПЕРАТОРА (ПРОДОЛЖЕНИЕ)

### Подъем

Перед тем как поднять или опустить кабину, всегда выключайте двигатель.

Установите погрузчик на ровной площадке. Опустите стрелу. Если нужно, чтобы при поднятии кабины стрела находилась в верхнем положении, установите упор стрелы (См. УПОР СТРЕЛЫ на стр. 143).

Рис. 196



Установите подставки-опоры под заднюю часть рамы погрузчика [Рис. 196].

Рис. 197

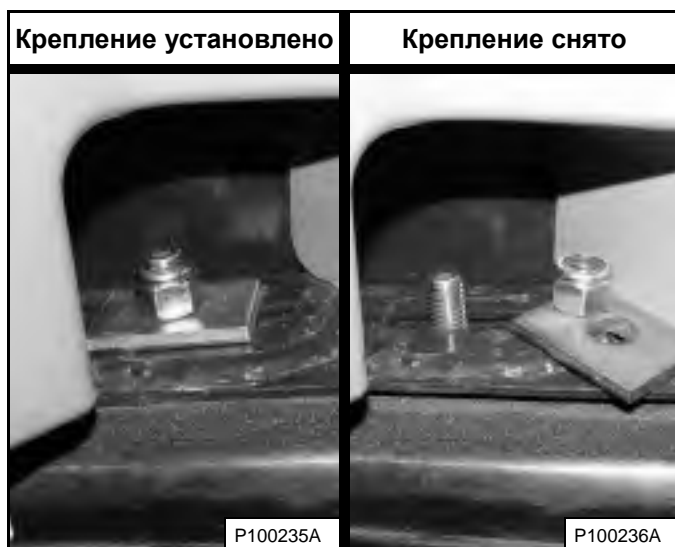

Отверните гайки и шайбы [Рис. 197], которые находятся в передних углах кабины оператора с обеих сторон.



**СОПРИКОСНОВЕНИЕ КАБИНЫ С РЫЧАГАМИ УПРАВЛЕНИЯ МОЖЕТ ПРИВЕСТИ В ДВИЖЕНИЕ ПОГРУЗЧИК, СТРЕЛУ ИЛИ НАВЕСНОЕ ОБОРУДОВАНИЕ, ЧТО В СВОЮ ОЧЕРЕДЬ МОЖЕТ ПРИВЕСТИ К СЕРЬЕЗНЫМ ТРАВМАМ ИЛИ СМЕРТИ.**

- Перед тем как поднять или опустить кабину, всегда **ВЫКЛЮЧАЙТЕ ДВИГАТЕЛЬ.**

W-2758-0908

**ПРИМЕЧАНИЕ.** На некоторых машинах рычаги управления движением могут касаться кабины при ее подъеме и опускании. Перед тем как поднять или опустить кабину оператора, **ВСЕГДА** выключайте двигатель.

Рис. 198



Держась за поручни и низ кабины оператора [Рис. 198], медленно поднимайте ее, пока она не займет крайнее верхнее положение, а фиксирующие механизмы не сработают.

## КАБИНА ОПЕРАТОРА (ПРОДОЛЖЕНИЕ)

### Опускание кабины

Перед тем как поднять или опустить кабину, всегда выключайте двигатель.

**ПРИМЕЧАНИЕ.** Для опускания кабины оператора всегда используйте поручни.

Рис. 199



Потяните кабину оператора за нижнюю часть до тех пор, пока ее не остановит фиксирующий механизм [Рис. 199].

**ПРИМЕЧАНИЕ.** Вес кабины оператора увеличивается, если она снабжена такими дополнительными и вспомогательными устройствами, как дверь кабины и отопитель. В таких случаях может потребоваться немного вывести кабину оператора из фиксирующего механизма, чтобы высвободить фиксатор.

## **! ПРЕДУПРЕЖДЕНИЕ**

**СОПРИКОСНОВЕНИЕ КАБИНЫ С РЫЧАГАМИ УПРАВЛЕНИЯ МОЖЕТ ПРИВЕСТИ В ДВИЖЕНИЕ ПОГРУЗЧИК, СТРЕЛУ ИЛИ НАВЕСНОЕ ОБОРУДОВАНИЕ, ЧТО В СВОЮ ОЧЕРЕДЬ МОЖЕТ ПРИВЕСТИ К СЕРЬЕЗНЫМ ТРАВМАМ ИЛИ СМЕРТИ.**

- Перед тем как поднять или опустить кабину, всегда **ВЫКЛЮЧАЙТЕ ДВИГАТЕЛЬ.**

W-2758-0908

**ПРИМЕЧАНИЕ.** На некоторых машинах рычаги управления движением могут касаться кабины при ее подъеме и опускании. Перед тем как поднять или опустить кабину оператора, **ВСЕГДА** выключайте двигатель.

Придерживая кабину оператора, отпустите фиксирующий механизм (см. врезку) [Рис. 199]. Когда кабина оператора пройдет стопор, уберите руку из фиксирующего механизма. Полностью опустите кабину оператора вниз обеими руками.

## **! ПРЕДУПРЕЖДЕНИЕ**

### **ОПАСНОСТЬ ЗАЩЕМЛЕНИЯ!**

Когда кабина пройдет стопор, уберите руку из фиксирующего механизма.

W-2469-0803

Рис. 200

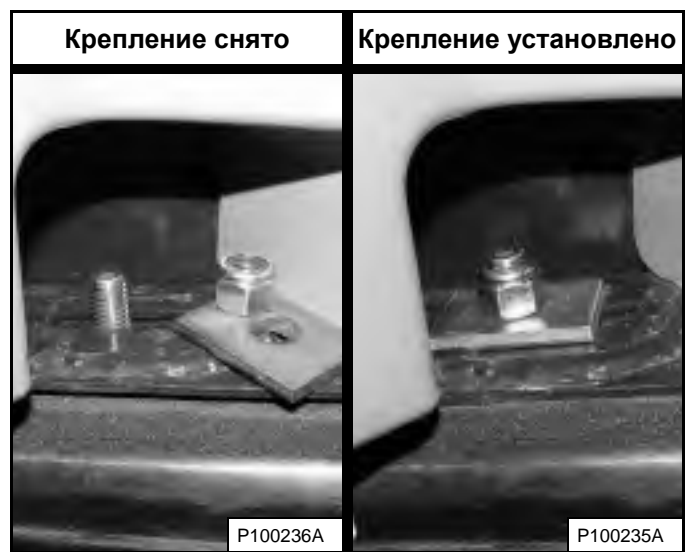

Установите на место шайбы и гайки (с обеих сторон) [Рис. 200].

Затяните гайки моментом 54 – 61Н•м (40 – 45 фунт силы-фут).



## ЗАДНЯЯ КРЫШКА (ЗАДНИЙ ОТКИДНОЙ БОРТ)

### Открывание и закрывание

Рис. 201

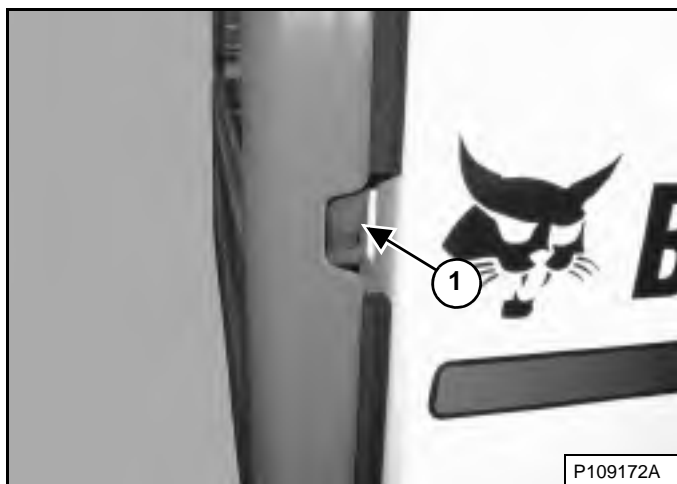

Взявшись рукой за проем в правой части задней крышки, потяните запорную ручку (1) [Рис. 201]. Потяните за крышку, чтобы открыть ее.

Задняя крышка оборудована стопором крышки на верхнем шарнире.

Рис. 202

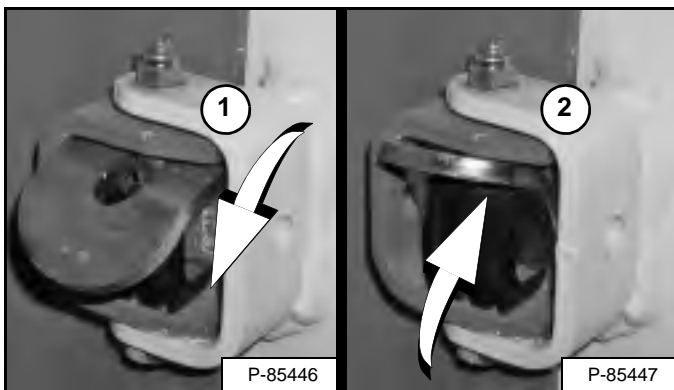

Поставьте стопор крышки в положение фиксации (1), чтобы зафиксировать крышку в открытом положении. Поднимите стопор крышки (2) [Рис. 202], чтобы закрыть крышку.



## ПРЕДУПРЕЖДЕНИЕ

При работе на машине задняя крышка должна быть закрыта. Несоблюдение этого требования может привести к травмированию окружающих.

W-2020-1285

Закройте заднюю крышку.

### Регулировка замка

Рис. 203

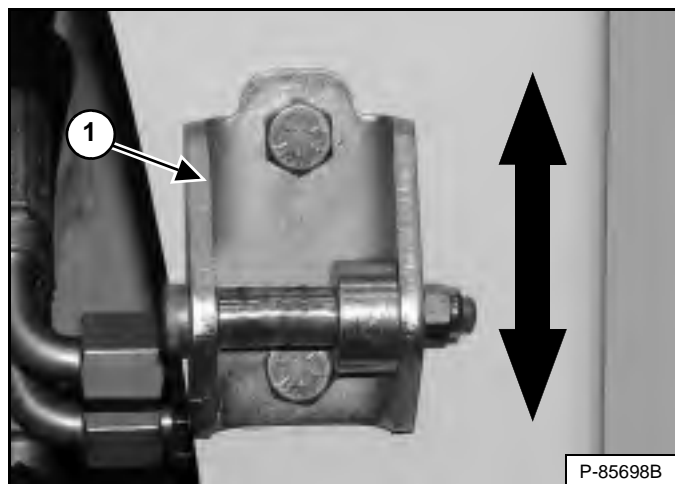

Пластинку замка задней крышки (1) [Рис. 203] можно сместить вверх или вниз, чтобы выровнять ее по замку задней крышки.

Перед началом работы на погрузчике закройте заднюю крышку.

## ЗАДНЯЯ РЕШЕТКА

### Демонтаж

Заглушите двигатель и откройте заднюю крышку.

Рис. 204



Поднимите заднюю решетку, потяните ее назад и снимите с погрузчика [Рис. 204].

### Монтаж

Рис. 205

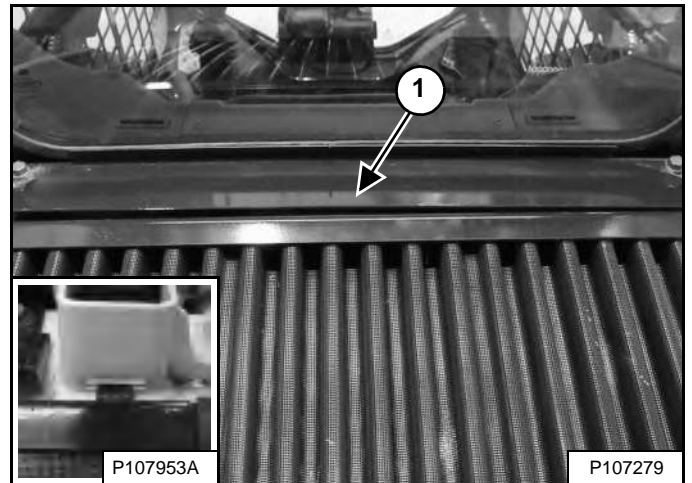

Выровняйте край задней решетки под кожухом (1), вставьте выступы в щели (показана правая сторона) (см. врезку) [Рис. 205] и опустите.

Закройте заднюю крышку.

## СИСТЕМА ОТОПЛЕНИЯ

Данная машина может оборудоваться отопителем кабины.

### Фильтры

Интервал обслуживания см. в разделе ГРАФИК ОБСЛУЖИВАНИЯ (См. ГРАФИК ОБСЛУЖИВАНИЯ на стр. 136).

#### Фильтры приточного воздуха

Рис. 206

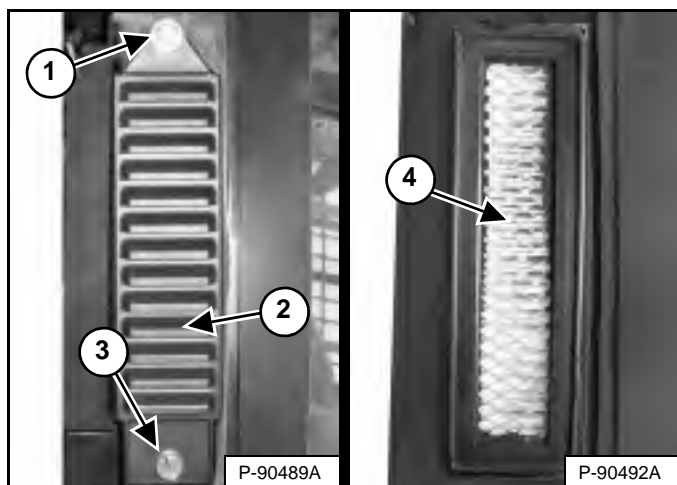

Фильтры приточного воздуха расположены под боковыми окнами снаружи кабины оператора. (Показана правая сторона) Снимите винтовой зажим (3) и крышку фильтра (2) [Рис. 206].

**ПРИМЕЧАНИЕ.** Ослабьте верхний болт крышки фильтра (1) [Рис. 206], чтобы позволить демонтаж и установку крышки при наличии комплекта высокоэффективного воздушного фильтра (HEPA-фильтра).

Для удаления загрязнений потрясите фильтр (4) [Рис. 206] или продуйте его сжатым воздухом под низким давлением. Это можно проделать несколько раз, прежде чем потребуется заменить фильтр. Установите фильтр, крышку фильтра и винтовой зажим.

#### Рециркуляционный фильтр

Рис. 207

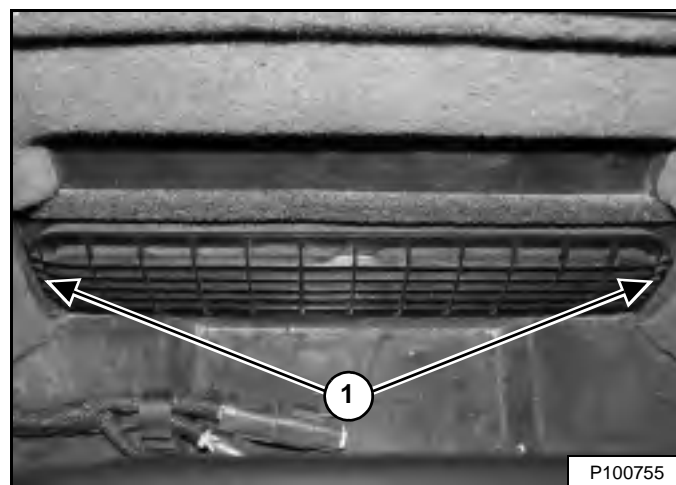

Рециркуляционный фильтр расположен внутри кабины за сиденьем оператора. Крышка фильтра удерживается на месте тремя зажимами. Чтобы снять крышку, потяните ее за каждый конец (1) [Рис. 207].

Промойте фильтр водой или воспользуйтесь для очистки пылесосом. Не используйте растворители.

Выровняйте зажимы на крышке фильтра с предусмотренными для них прорезями и установите крышку на место, нажав на нее.

## СИСТЕМА ОТОПЛЕНИЯ (ПРОДОЛЖЕНИЕ)

### Катушка отопителя

Выключите двигатель и поднимите кабину (См. Подъем на стр. 149).

Рис. 208

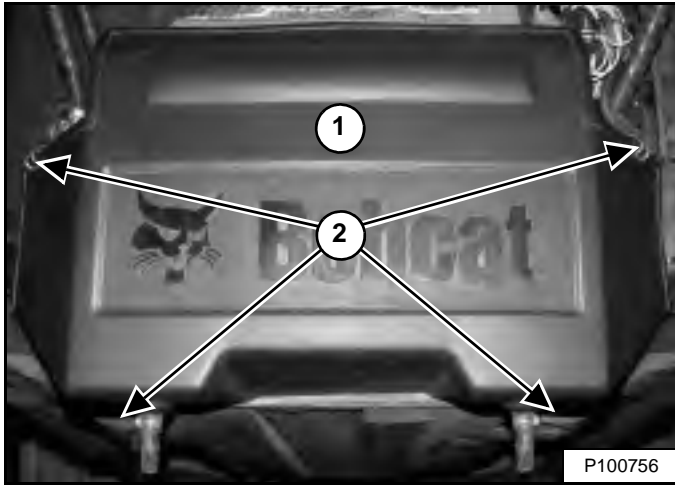

Откройте защелки (2) и снимите крышку (1) [Рис. 208].

Рис. 209

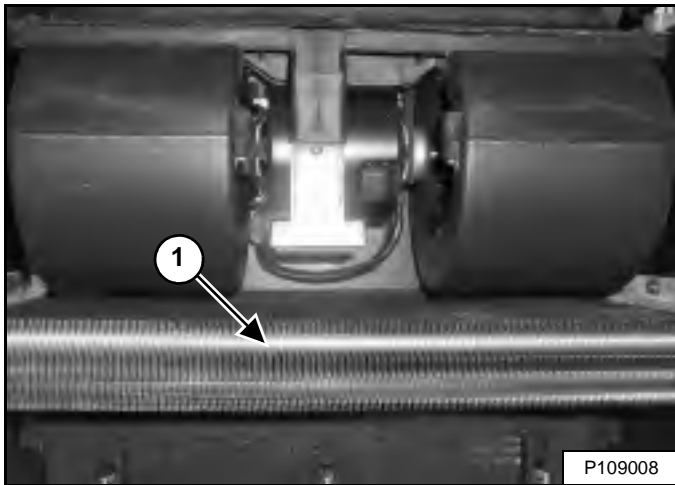

Для удаления мусора с катушки отопителя (1) используйте струю воды или сжатого воздуха слабого напора [Рис. 209].

Установите на место крышку [Рис. 208], опустите кабину (См. Опускание кабины на стр. 150).

### Поиск и устранение неисправностей

Если вентилятор не работает, проверьте предохранитель (См. Размещение и обозначение предохранителей и реле на стр. 168).

## СИСТЕМА ОЧИСТКИ ВОЗДУХА ДВИГАТЕЛЯ

### Замена фильтров

Рис. 210



Заменяйте воздушные фильтры только по мере необходимости. Служебный индикатор (1) будет МИГАТЬ. Нажмите кнопку информации (3), удерживая ее до тех пор, пока на экране дисплея не отобразятся служебные коды. Служебный код [M0117] (Засорен воздушный фильтр) отобразится на экране дисплея (2) [Рис. 210] при необходимости замены воздушного фильтра.

Заменяйте внутренний фильтр при каждой третьей замене внешнего фильтра, или же с установленной периодичностью.

#### *Внешний фильтр*

Заглушите двигатель и откройте заднюю крышку.

Рис. 211

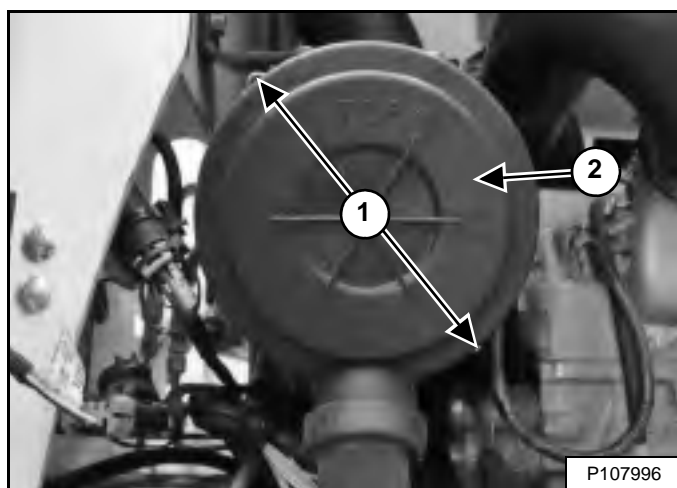

Откройте защелки (1) и снимите крышку (2) [Рис. 211].

Рис. 212

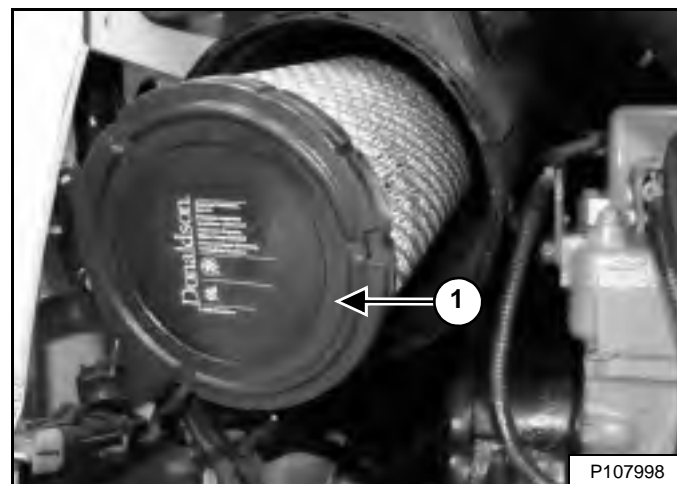

Снимите внешний фильтр (1) [Рис. 212] и удалите его в отходы.

**ПРИМЕЧАНИЕ.** Убедитесь, что в корпусе фильтра нет грязи и мусора. Убедитесь, что уплотняемые поверхности чистые. НЕ используйте сжатый воздух.

Поставьте новый внешний фильтр. Нажмите на фильтр так, чтобы он вошел в соприкосновение с основанием корпуса. Установите крышку и закрепите защелки [Рис. 211].

Закройте заднюю крышку.

## СИСТЕМА ОЧИСТКИ ВОЗДУХА ДВИГАТЕЛЯ (ПРОДОЛЖЕНИЕ)

### Замена фильтров (продолжение)

#### Внутренний фильтр

Внутренний фильтр подлежит замене только при следующих условиях:

- Заменяйте внутренний фильтр при каждой *третьей* замене внешнего фильтра.
- После замены внешнего фильтра запустите двигатель и дайте максимальные обороты. Если на дисплее данных по-прежнему высвечивается код **[M0117]** (Засорен воздушный фильтр), замените внутренний фильтр.

Заглушите двигатель и откройте заднюю крышку.

Снимите крышку [Рис. 211] и внешний фильтр [Рис. 212].

Рис. 213

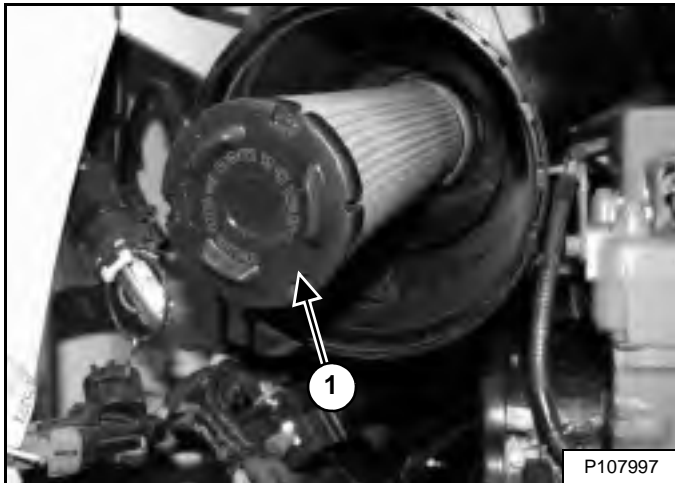

Извлеките внутренний фильтр (1) [Рис. 213].

**ПРИМЕЧАНИЕ.** Убедитесь, что в корпусе фильтра нет грязи и мусора. Убедитесь, что уплотняемые поверхности чистые. **НЕ** используйте сжатый воздух.

Поставьте новый внутренний фильтр. Нажмите на фильтр так, чтобы он вошел в соприкосновение с основанием корпуса.

Установите внешний фильтр [Рис. 212].

Рис. 214

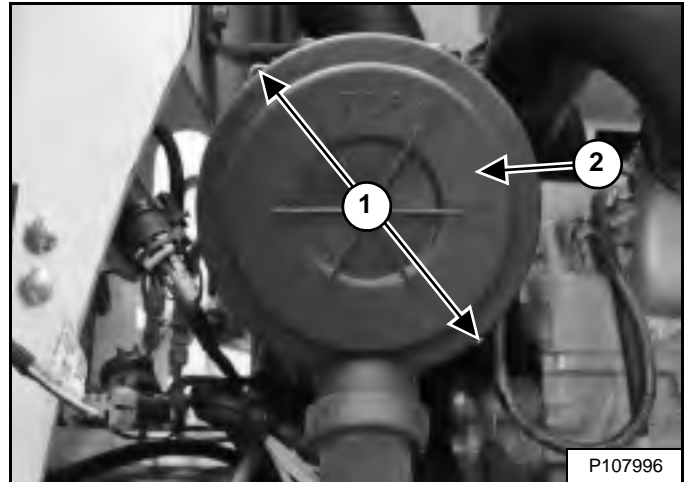

Установите крышку (2) и закрепите защелки (1) [Рис. 214].

Закройте заднюю крышку.

## ТОПЛИВНАЯ СИСТЕМА

### Характеристики топлива

Используйте только чистое высококачественное дизельное топливо класса 2-D или класса 1-D.

Ниже приведены рекомендации по смешиванию топлива, которые помогут предотвратить его загустевание при низких температурах.

ТЕМПЕРАТУРА	КЛАСС 2-D	КЛАСС 1-D
Выше -9°C (+15°F)	100%	0%
До -29°C (-20°F)	50%	50%
Ниже -29°C (-20°F)	0%	100%

На данной машине должно использоваться как минимум низкосернистое дизельное топливо. Низкосернистое дизельное топливо – это топливо с содержанием серы максимум 500 мг/кг (500 частей на миллион).

В данном погрузчике также может использоваться сверхнизкосернистое дизельное топливо. Сверхнизкосернистое дизельное топливо – это топливо с содержанием серы максимум 15 мг/кг (15 частей на миллион).

**ПРИМЕЧАНИЕ. В данном погрузчике может использоваться биодизельное смешанное топливо. Биодизельное смешанное топливо должно содержать не более пяти процентов биодизельного топлива, смешанного с низкосернистым или сверхнизкосернистым дизельным топливом. Такое биодизельное смешанное топливо обычно обозначается маркировкой B5. Смешанное дизельное топливо B5 должно соответствовать требованиям стандартов ASTM D975 (США) или EN590 (ЕС).**

### Смешанное биодизельное топливо

Биодизельное смешанное топливо имеет уникальные характеристики, которые необходимо учитывать перед использованием машины.

- При низких температурах окружающей среды возможно закупорка компонентов топливной системы и проблемы с запуском.
- Биодизельное смешанное топливо является идеальной средой для размножения микроорганизмов, что может привести к коррозии и закупорке компонентов топливной системы.
- Использование биодизельного смешанного топлива может привести к преждевременному отказу компонентов топливной системы, например, закупорке топливных фильтров и износу топливopроводов.
- В таком случае необходимо чаще проводить обслуживание, такое как очистка топливной системы и замена топливных фильтров и трубопроводов.
- Использование биодизельного смешанного топлива с содержанием биодизельного топлива свыше 5% может уменьшить срок службы двигателя и вызвать износ шлангов, трубопроводов, форсунок, насосов впрыска топлива, а также уплотнений.

При использовании биодизельного смешанного топлива следуйте следующим инструкциям.

- Для предотвращения накопления влаги в топливном баке старайтесь по возможности содержать его полностью заполненным топливом.
- Проверьте надежное крепление крышки топливного бака.
- Биодизельное смешанное топливо может нанести ущерб окрашенным поверхностям; в случае проливания немедленно удалите его с окрашенных поверхностей.
- Перед эксплуатацией машины ежедневно сливайте воду из топливного фильтра.
- Вовремя производите смену масла. Длительная работа без смены масла может привести к серьезным повреждениям двигателя.
- Перед постановкой погрузчика на хранение слейте топливо из бака, заполните бак 100% дизельным топливом на основе нефти, добавьте стабилизатор топлива, запустите двигатель и дайте ему проработать не менее 30 минут.

**ПРИМЕЧАНИЕ. Биодизельное топливо не обладает долговременной стабильностью, поэтому его можно хранить не более трех месяцев.**

## ТОПЛИВНАЯ СИСТЕМА (ПРОДОЛЖЕНИЕ)

### Наполнение топливного бака

# ! ПРЕДУПРЕЖДЕНИЕ

### ВО ИЗБЕЖАНИЕ ТРАВМ ИЛИ СМЕРТИ

Перед заправкой топливом выключите двигатель и дайте ему остыть. НЕ КУРИТЬ! Несоблюдение предупреждений может стать причиной взрыва или пожара.

W-2063-0807

Заглушите двигатель и откройте заднюю крышку.

Рис. 215

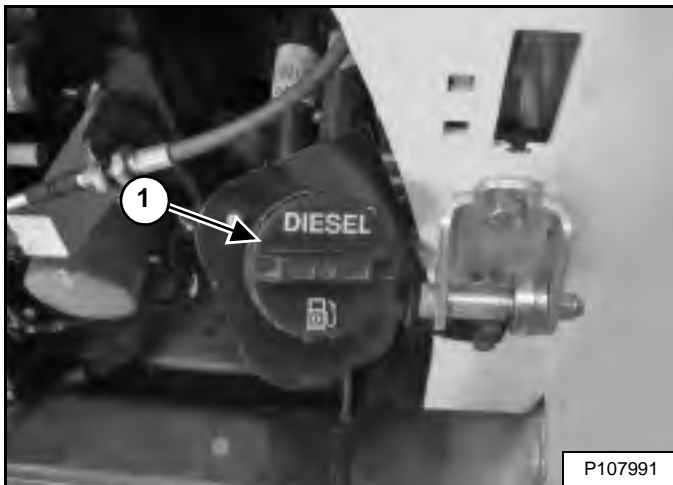

Отверните пробку заливной горловины (1) [Рис. 215].

Рис. 216



Заправляйте машину топливом соответствующей спецификации. Для заправки используйте чистую и безопасную емкость, допущенную к эксплуатации производителем. Производите заправку топливом только в помещениях со свободным доступом воздуха и в отсутствие открытого пламени или искр. НЕ КУРИТЬ! [Рис. 216]

Установите на место и заверните пробку топливного бака (1) [Рис. 215].

Закройте заднюю крышку.

# ! ПРЕДУПРЕЖДЕНИЕ

### ВО ИЗБЕЖАНИЕ ТРАВМ ИЛИ СМЕРТИ

Всегда убирайте разлитое топливо или масло. Не допускайте присутствия источников тепла, пламени, искр или зажженных сигарет рядом с маслом или топливом. Неосторожная работа с горючими веществами может привести к взрыву или пожару.

W-2103-0508



## ТОПЛИВНАЯ СИСТЕМА (ПРОДОЛЖЕНИЕ)

### Топливный фильтр

#### Удаление воды из системы

Интервал обслуживания см. в разделе ГРАФИК ОБСЛУЖИВАНИЯ (См. ГРАФИК ОБСЛУЖИВАНИЯ на стр. 136).

Заглушите двигатель и откройте заднюю крышку.

Рис. 217

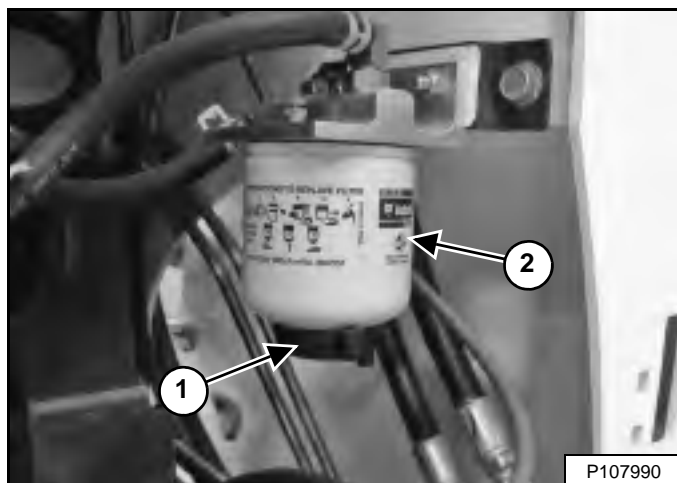

Отверните пробку сливного отверстия (1) [Рис. 217] в нижней части фильтра, чтобы удалить из фильтра скопившуюся воду.

Надежно затяните пробку сливного отверстия.

## ПРЕДУПРЕЖДЕНИЕ

### ВО ИЗБЕЖАНИЕ ТРАВМ ИЛИ СМЕРТИ

Всегда убирайте разлитое топливо или масло. Не допускайте присутствия источников тепла, пламени, искр или зажженных сигарет рядом с маслом или топливом. Неосторожная работа с горючими веществами может привести к взрыву или пожару.

W-2103-0508

Закройте заднюю крышку.

#### Замена фильтра

Интервал обслуживания см. в разделе ГРАФИК ОБСЛУЖИВАНИЯ (См. ГРАФИК ОБСЛУЖИВАНИЯ на стр. 136).

Заглушите двигатель и откройте заднюю крышку.

Извлеките топливный фильтр (2) [Рис. 217].

Очистите пространство вокруг основания фильтра. Смажьте чистым маслом уплотнитель нового фильтра. Установите фильтр и затяните от руки.

Удалите воздух из топливной системы (См. Удаление воздуха из топливной системы на стр. 160).

## ПРЕДУПРЕЖДЕНИЕ

### ВО ИЗБЕЖАНИЕ ТРАВМ ИЛИ СМЕРТИ

Всегда убирайте разлитое топливо или масло. Не допускайте присутствия источников тепла, пламени, искр или зажженных сигарет рядом с маслом или топливом. Неосторожная работа с горючими веществами может привести к взрыву или пожару.

W-2103-0508

Закройте заднюю крышку.

Запустите двигатель и дайте ему поработать в течение одной минуты.

## ПРЕДУПРЕЖДЕНИЕ

### ВО ИЗБЕЖАНИЕ ТРАВМ ИЛИ СМЕРТИ

Дизельное топливо или гидравлическая жидкость под давлением могут попасть на кожу или в глаза, что может стать причиной серьезной травмы или смерти. Утечка жидкости под давлением может быть незаметна визуально. Для обнаружения утечек воспользуйтесь куском картона или дерева. Не работайте без перчаток. Надевайте защитные очки. При попадании жидкости на кожу или в глаза обращайтесь к врачу, который может оказать помощь при подобных травмах.

W-2072-RU-0909

Выключите двигатель и убедитесь в отсутствии утечек масла через масляный фильтр.

## ТОПЛИВНАЯ СИСТЕМА (ПРОДОЛЖЕНИЕ)

### Удаление воздуха из топливной системы

После замены фильтра или полного опорожнения топливного бака перед запуском двигателя необходимо удалить воздух из топливной системы.

## ПРЕДУПРЕЖДЕНИЕ

### ВО ИЗБЕЖАНИЕ ТРАВМ ИЛИ СМЕРТИ

Дизельное топливо или гидравлическая жидкость под давлением могут попасть на кожу или в глаза, что может стать причиной серьезной травмы или смерти. Утечка жидкости под давлением может быть незаметна визуально. Для обнаружения утечек воспользуйтесь куском картона или дерева. Не работайте без перчаток. Надевайте защитные очки. При попадании жидкости на кожу или в глаза обращайтесь к врачу, который может оказать помощь при подобных травмах.

W-2072-RU-0909

Рис. 218



Откройте пробку воздушного клапана (1) [Рис. 218] на основании топливного фильтра.

Рис. 219

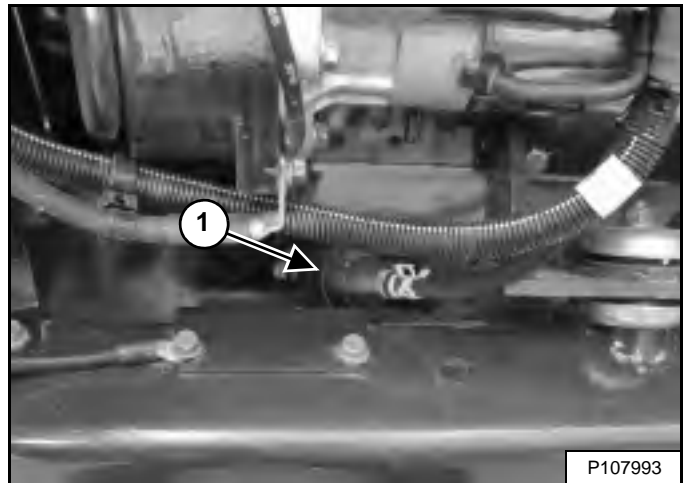

Сжимайте ручной насос (напорную грушу) (1) [Рис. 219] до тех пор, пока топливо не станет выходить из воздушного клапана без пузырьков воздуха.

Закройте воздушный клапан (1) [Рис. 218].

## ПРЕДУПРЕЖДЕНИЕ

### ВО ИЗБЕЖАНИЕ ТРАВМ ИЛИ СМЕРТИ

Всегда убирайте разлитое топливо или масло. Не допускайте присутствия источников тепла, пламени, искр или зажженных сигарет рядом с маслом или топливом. Неосторожная работа с горючими веществами может привести к взрыву или пожару.

W-2103-0508

## СИСТЕМА СМАЗКИ ДВИГАТЕЛЯ

### Проверка и корректировка уровня масла в двигателе

Ежедневно перед запуском погрузчика для рабочей смены проверяйте уровень моторного масла.

Рис. 220

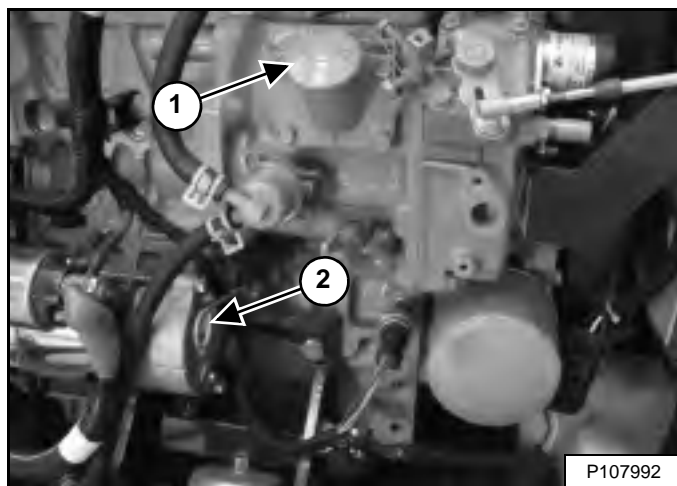

Поставьте погрузчик на ровную площадку. Выключите двигатель. Откройте заднюю крышку и выньте щуп (2) [Рис. 220].

Уровень масла должен находиться между метками на щупе. Не превышайте установленный уровень.

Отверните пробку заливной горловины (1) [Рис. 220], чтобы добавить моторное масло.



## ПРЕДУПРЕЖДЕНИЕ

### ВО ИЗБЕЖАНИЕ ТРАВМ ИЛИ СМЕРТИ

Всегда убирайте разлитое топливо или масло. Не допускайте присутствия источников тепла, пламени, искр или зажженных сигарет рядом с маслом или топливом. Неосторожная работа с горючими веществами может привести к взрыву или пожару.

W-2103-0508

Закройте заднюю крышку.

### Таблица моторных масел

Рис. 221

### МОТОРНОЕ МАСЛО РЕКОМЕНДУЕМЫЙ КЛАСС ВЯЗКОСТИ ПО SAE (СМАЗОЧНЫЕ МАСЛА ДЛЯ ДИЗЕЛЬНОГО ДВИГАТЕЛЯ)

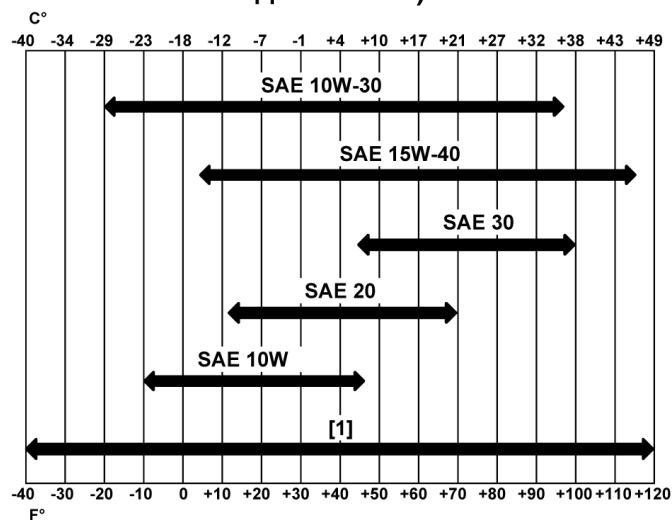

**ПРЕДПОЛАГАЕМЫЙ ДИАПАЗОН ТЕМПЕРАТУР ПЕРЕД СЛЕДУЮЩЕЙ ЗАМЕНОЙ МАСЛА (ДЛЯ СМАЗКИ ДИЗЕЛЬНЫХ ДВИГАТЕЛЕЙ ДОЛЖНО ПРИМЕНЯТЬСЯ МАСЛО КЛАССА СІ-4 ИЛИ ВЫШЕ ПО КЛАССИФИКАЦИИ API)**

[1] Синтетическое масло — следуйте рекомендациям производителя синтетического масла.

Используйте моторное масло хорошего качества, удовлетворяющее требованиям класса СІ-4 по классификации API или выше [Рис. 221].

## СИСТЕМА СМАЗКИ ДВИГАТЕЛЯ (ПРОДОЛЖЕНИЕ)

### Слив и замена масла и снятие и замена фильтра

Интервал обслуживания см. в разделе ГРАФИК ОБСЛУЖИВАНИЯ (См. ГРАФИК ОБСЛУЖИВАНИЯ на стр. 136).

Запустите двигатель и прогрейте его до достижения охлаждающей жидкостью нормальной рабочей температуры. Выключите двигатель.

Рис. 222

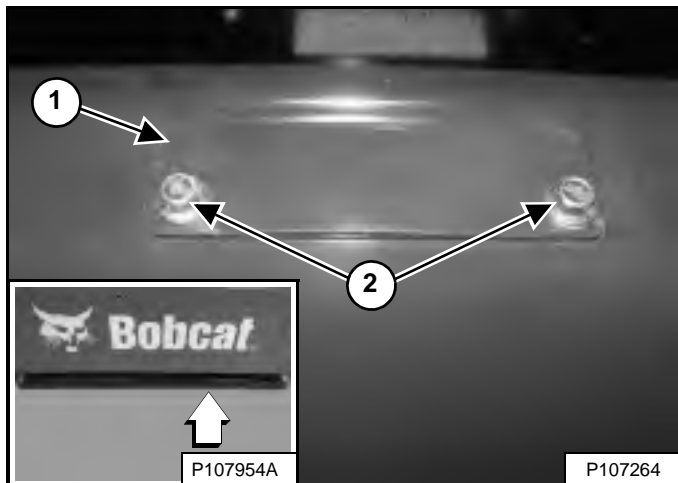

Сливной шланг для масла расположен за крышкой (1) под задней частью погрузчика (см. врезку) [Рис. 222].

Ослабьте один крепежный болт крышки и удалите другой болт (2) [Рис. 222], чтобы позволить крышке открыться.

Рис. 223

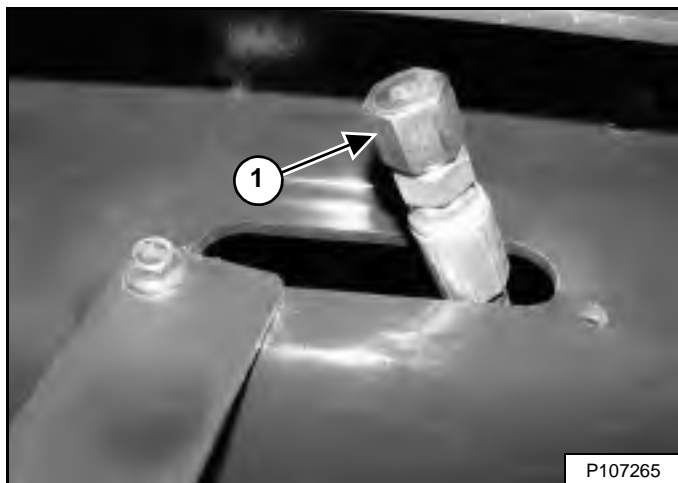

Выверните пробку сливного отверстия (1) [Рис. 223] из сливного шланга для масла и слейте масло в емкость. Утилизируйте или переработайте масло, не нанося ущерба окружающей среде.

Установите и заверните пробку сливного отверстия [Рис. 223].

Установите крышку и крепежные болты [Рис. 222]. Затяните оба болта.

Рис. 224

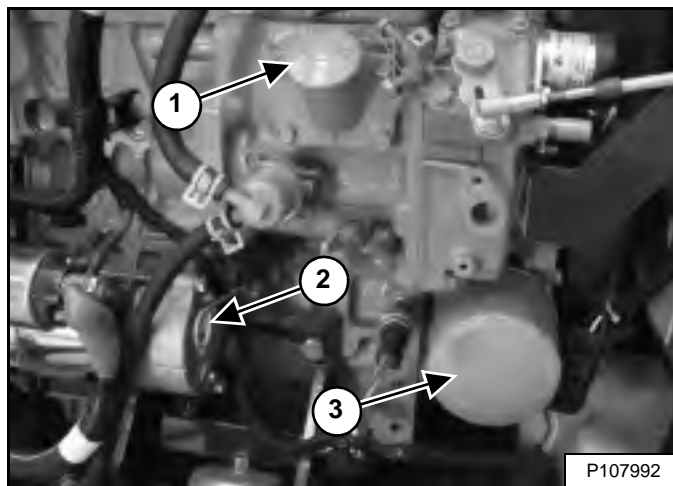

Откройте заднюю крышку, отверните масляный фильтр (3) [Рис. 224] и очистите основание фильтра.

Смажьте чистым маслом новый уплотнитель фильтра, установите новый фильтр и затяните его от руки. Используйте только фильтры производства компании Bobcat.

Отверните пробку заливной горловины (1) [Рис. 224].

Залейте масло в двигатель и установите пробку заливной горловины на место (См. Вместимость узлов на стр. 217). Не превышайте установленный уровень.

Запустите двигатель и дайте ему поработать несколько минут. Выключите двигатель и убедитесь в отсутствии утечек масла через масляный фильтр.

Вытащите щуп (2) [Рис. 224] и проверьте уровень масла.

При необходимости долейте масло до верхней отметки на щупе. Вставьте щуп и закройте заднюю крышку.

**! ПРЕДУПРЕЖДЕНИЕ**

#### ВО ИЗБЕЖАНИЕ ТРАВМ ИЛИ СМЕРТИ

Всегда убирайте разлитое топливо или масло. Не допускайте присутствия источников тепла, пламени, искр или зажженных сигарет рядом с маслом или топливом. Неосторожная работа с горючими веществами может привести к взрыву или пожару.

W-2103-0508

## СИСТЕМА ОХЛАЖДЕНИЯ ДВИГАТЕЛЯ

Ежедневно проверяйте систему охлаждения для предотвращения перегрева, ухудшения рабочих качеств или повреждения двигателя.

### Платформа для обслуживания

Рис. 225



Платформу для обслуживания [Рис. 225], необходимую для облегчения доступа при очистке системы охлаждения двигателя, можно приобрести у дилера Bobcat.

### Идентификация системы охлаждения

**ПРИМЕЧАНИЕ.** Идентификация системы охлаждения, используемой на машине, необходима для выполнения правильной процедуры очистки.

Рис. 226



Ранние модели имеют квадратный бак охлаждающей жидкости. Новые модели имеют прямоугольный бак охлаждающей жидкости [Рис. 226].

## СИСТЕМА ОХЛАЖДЕНИЯ ДВИГАТЕЛЯ (ПРОДОЛЖЕНИЕ)

### Очистка (ранние модели)

Интервал обслуживания см. в разделе ГРАФИК ОБСЛУЖИВАНИЯ (См. ГРАФИК ОБСЛУЖИВАНИЯ на стр. 136).

Выключите двигатель, откройте заднюю крышку и снимите заднюю решетку (См. ЗАДНЯЯ РЕШЕТКА на стр. 152).



#### ВО ИЗБЕЖАНИЕ ТРАВМ ИЛИ СМЕРТИ

Во избежание повреждений глаз носите защитные очки при наличии следующих условий:

- Жидкости находятся под давлением.
- Поблизости находятся разлетающиеся частицы или сыпучие материалы.
- Включен двигатель.
- Используются инструменты.

W-2019-0907

Рис. 227

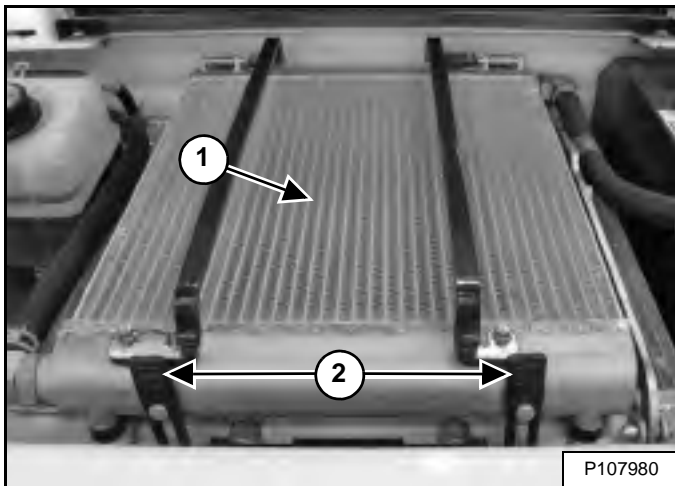

С помощью сжатого воздуха низкого давления или воды под небольшим напором очистите верхнюю часть охладителя гидравлического масла (1) [Рис. 227].

Отсоедините две резиновые петли (2) [Рис. 227].

Рис. 228

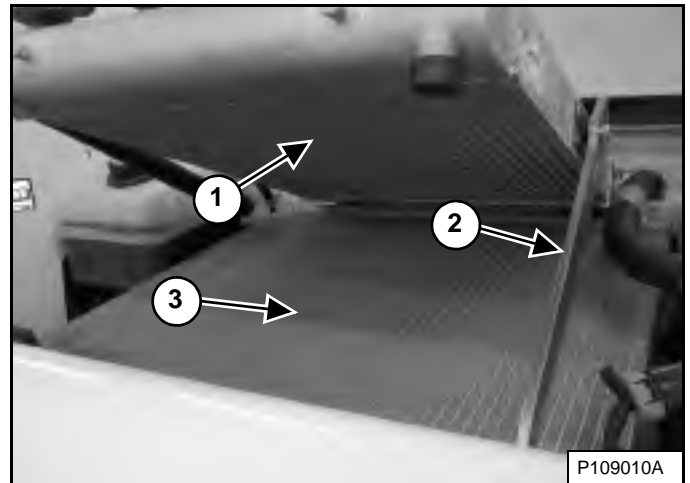

Поднимите охладитель гидравлического масла (1) так, чтобы опорная планка (2) встала на место для поддержки охладителя гидравлического масла. С помощью сжатого воздуха под низким давлением или воды под небольшим напором очистите верхнюю часть радиатора (3) [Рис. 228].

Слегка поднимите опорную планку (2) [Рис. 228] и опустите охладитель гидравлического масла.

Прикрепите две резиновые петли [Рис. 227].

Убедитесь в отсутствии утечек из системы охлаждения.

Установите заднюю решетку и закройте заднюю крышку.

## СИСТЕМА ОХЛАЖДЕНИЯ ДВИГАТЕЛЯ (ПРОДОЛЖЕНИЕ)

### Очистка (новые модели)

См. интервал обслуживания в разделе ГРАФИК ОБСЛУЖИВАНИЯ. (См. ГРАФИК ОБСЛУЖИВАНИЯ на стр. 136)

Выключите двигатель, откройте заднюю крышку и снимите заднюю решетку. (См. ЗАДНЯЯ РЕШЕТКА на стр. 152)

## ПРЕДУПРЕЖДЕНИЕ

### ОСТОРОЖНО! ОПАСНО ДЛЯ ЖИЗНИ!

Во избежание повреждений глаз следует использовать защитные очки при наличии любого из перечисленных ниже условий.

- Жидкости находятся под давлением.
- Выполняется работа с мусором или сыпучим грузом.
- Двигатель работает.
- Используются инструменты.

W-2019-0907

Рис. 229

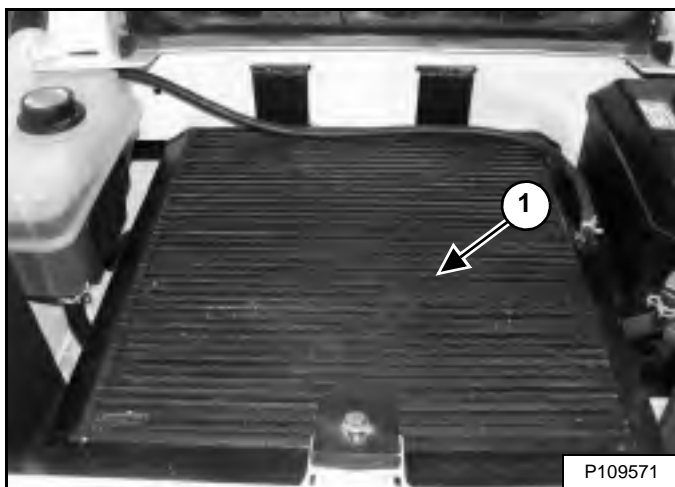

С помощью сжатого воздуха низкого давления или воды под небольшим напором очистите верхнюю часть узла охладителя гидравлического масла и радиатора (1) [Рис. 229].

Убедитесь в отсутствии утечек из системы охлаждения.

Установите заднюю решетку и закройте заднюю крышку.

## СИСТЕМА ОХЛАЖДЕНИЯ ДВИГАТЕЛЯ (ПРОДОЛЖЕНИЕ)

### Проверка уровня и доливка охлаждающей жидкости

Ежедневно перед запуском погрузчика для рабочей смены проверяйте уровень охлаждающей жидкости двигателя.

Выключите двигатель, откройте заднюю крышку и снимите заднюю решетку (См. ЗАДНЯЯ РЕШЕТКА на стр. 152).

Рис. 230

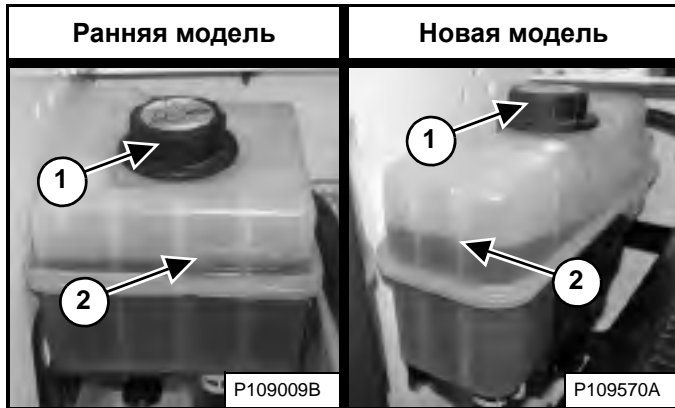

При холодном двигателе бак должен быть заполнен до уровня между верхней и нижней отметками (2) [Рис. 230].

**ПРИМЕЧАНИЕ.** На заводе в погрузчик залит антифриз на основе пропиленгликоля (сиреневого цвета). НЕ смешивайте пропиленгликоль с этиленгликолем.

Для проверки состояния пропиленгликоля в системе охлаждения используйте рефрактометр.



#### ОПАСНОСТЬ ТРАВМЫ!

Перед доливанием охлаждающей жидкости во избежание ожогов выключите двигатель и дайте ему остыть.

W-2106-0907

Отверните пробку заливной горловины для охлаждающей жидкости (1) [Рис. 230], чтобы добавить охлаждающую жидкость.

Правильная охлаждающая жидкость для обеспечения защиты от замерзания до  $-37^{\circ}\text{C}$  ( $-34^{\circ}\text{F}$ ) получается при смешивании 5л пропиленгликоля и 4,4л воды **ИЛИ** 1 галлона США пропиленгликоля с 3,5 квартами воды.

## ВАЖНО

### БЕРЕГИТЕ ДВИГАТЕЛЬ ОТ ПОВРЕЖДЕНИЙ!

Всегда используйте правильное соотношение воды и антифриза.

Слишком большая концентрация антифриза снижает эффективность системы охлаждения, что может привести к серьезной поломке двигателя.

Недостаточное количество антифриза уменьшает концентрацию добавок, которые защищают внутренние узлы двигателя, снижают точку кипения и морозостойкость системы.

Всегда добавляйте предварительно смешанный раствор. Заливка высококонцентрированной охлаждающей жидкости может привести к серьезному преждевременному повреждению двигателя.

I-2124-0497

Добавьте готовый раствор охлаждающей жидкости, состоящий из 47% воды и 53% пропиленгликоля, в бак охлаждающей жидкости до уровня верхней отметки [Рис. 230].

Заверните пробку заливной горловины для охлаждающей жидкости [Рис. 230].

**ПРИМЕЧАНИЕ.** Пробку заливной горловины для охлаждающей жидкости необходимо затянуть до появления щелчка.

Установите заднюю решетку и закройте заднюю крышку.



## СИСТЕМА ОХЛАЖДЕНИЯ ДВИГАТЕЛЯ (ПРОДОЛЖЕНИЕ)

### Слив и замена охлаждающей жидкости

Интервал обслуживания см. в разделе ГРАФИК ОБСЛУЖИВАНИЯ (См. ГРАФИК ОБСЛУЖИВАНИЯ на стр. 136).

Выключите двигатель, откройте заднюю крышку и снимите заднюю решетку (См. ЗАДНЯЯ РЕШЕТКА на стр. 152).



#### ОПАСНОСТЬ ТРАВМЫ!

Не снимайте пробку отверстия для охлаждающей жидкости двигателя, если двигатель горячий. Вы можете сильно обжечься.

W-2607-0804

Рис. 231

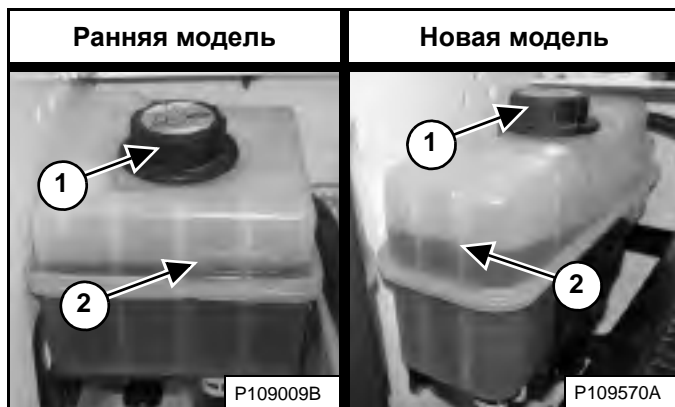

Отверните пробку заливной горловины для охлаждающей жидкости (1) [Рис. 231].

Рис. 232

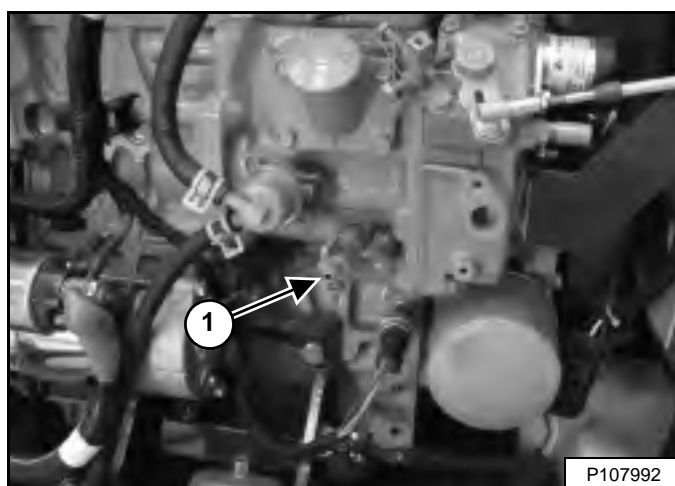

Подсоедините шланг к спусковому крану охлаждающей жидкости (1) [Рис. 232], расположенному слева от масляного фильтра. Откройте спусковой кран и слейте охлаждающую жидкость в емкость. Закройте спусковой кран и удалите шланг.

Утилизируйте или переработайте охлаждающую жидкость, не нанося ущерба окружающей среде.

Смешивайте новую охлаждающую жидкость в отдельной емкости (См. Вместимость узлов на стр. 217).

Правильная охлаждающая жидкость для обеспечения защиты от замерзания до  $-37^{\circ}\text{C}$  ( $-34^{\circ}\text{F}$ ) получается при смешивании 5 л пропиленгликоля и 4,4 л воды **ИЛИ** 1 галлона США пропиленгликоля с 3,5 квартами воды.



#### БЕРЕГИТЕ ДВИГАТЕЛЬ ОТ ПОВРЕЖДЕНИЙ!

Всегда используйте правильное соотношение воды и антифриза.

Слишком большая концентрация антифриза снижает эффективность системы охлаждения, что может привести к серьезной поломке двигателя.

Недостаточное количество антифриза уменьшает концентрацию добавок, которые защищают внутренние узлы двигателя, снижают точку кипения и морозостойкость системы.

Всегда добавляйте предварительно смешанный раствор. Заливка высококонцентрированной охлаждающей жидкости может привести к серьезному преждевременному повреждению двигателя.

I-2124-0497

Добавьте готовый раствор охлаждающей жидкости, состоящий из 47% воды и 53% пропиленгликоля, в бак охлаждающей жидкости до уровня нижней отметки (2) [Рис. 231].

Заверните пробку заливной горловины для охлаждающей жидкости [Рис. 231].

**ПРИМЕЧАНИЕ.** Пробку заливной горловины для охлаждающей жидкости необходимо затянуть до появления щелчка.

Установите заднюю решетку и закройте заднюю крышку.

Запустите двигатель и прогрейте его до достижения охлаждающей жидкостью нормальной рабочей температуры. Выключите двигатель.

Проверку уровня охлаждающей жидкости следует выполнять, когда она холодная. При необходимости долийте охлаждающую жидкость (См. Проверка уровня и доливка охлаждающей жидкости на стр. 166).

## ЭЛЕКТРИЧЕСКАЯ СИСТЕМА

### Описание

Рис. 233

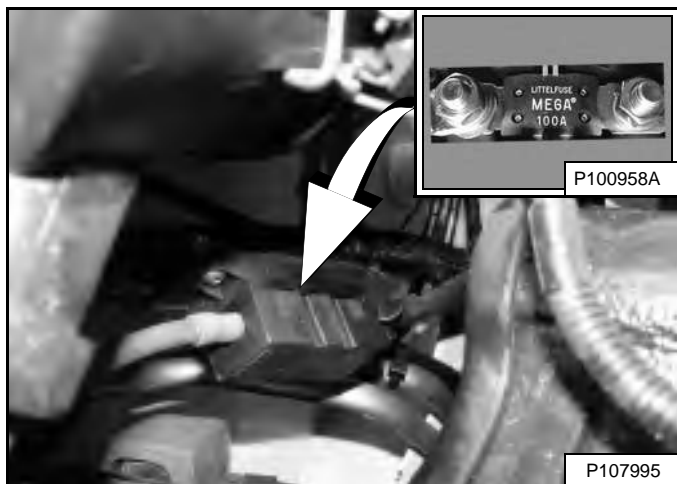

Погрузчик оснащен 12-вольтовой системой зарядки генератора с заземлением отрицательного полюса.

Электрическая система защищена предохранителями, расположенными в кабине оператора, а также главным предохранителем на 100А (см. врезку) [Рис. 233], расположенным в отсеке двигателя над аккумулятором.

Предохранители защищают электрическую систему при возникновении электрической перегрузки. Перед повторным запуском двигателя следует выяснить причины перегрузки.

### Размещение и обозначение предохранителей и реле

Рис. 234

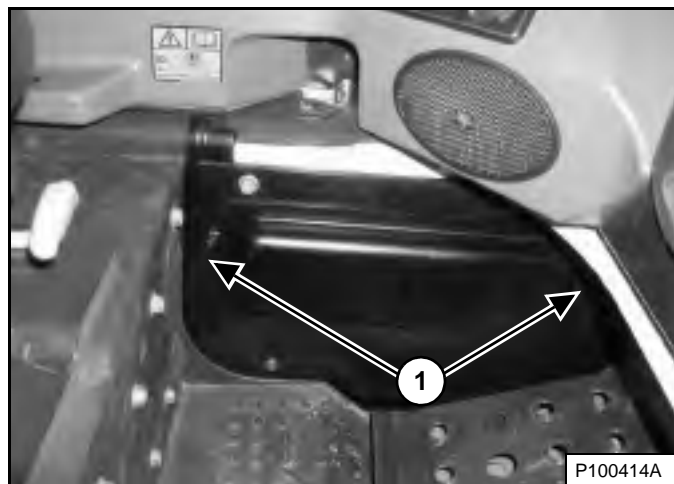

Панель предохранителей/реле расположена за панелью доступа около левой педали/подножки. Чтобы снять крышку, потяните ее за каждый конец (1) [Рис. 234].

Рис. 235

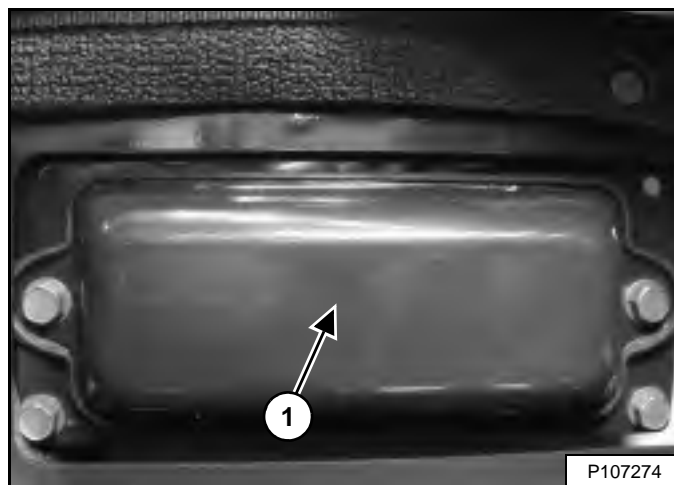

Электрическая система защищена от перегрузки предохранителями, расположенными под крышкой панели предохранителей (1) [Рис. 235].

## ЭЛЕКТРИЧЕСКАЯ СИСТЕМА (ПРОДОЛЖЕНИЕ)

### Размещение и обозначение предохранителей и реле (продолжение)

Рис. 236



Для проверки или замены предохранителей и реле снимите крышку панели предохранителей [Рис. 236].

На предупреждающей табличке, расположенной на внутренней стороне панели доступа, указано местоположение предохранителей/реле и номиналы предохранителей в амперах.

Установите крышку панели предохранителей [Рис. 235].

Выровняйте зажимы на панели доступа с предусмотренными для них прорезями и установите панель на место, нажав на нее [Рис. 234]. Установочный штифт помогает выровнять панель при установке.

Рис. 237

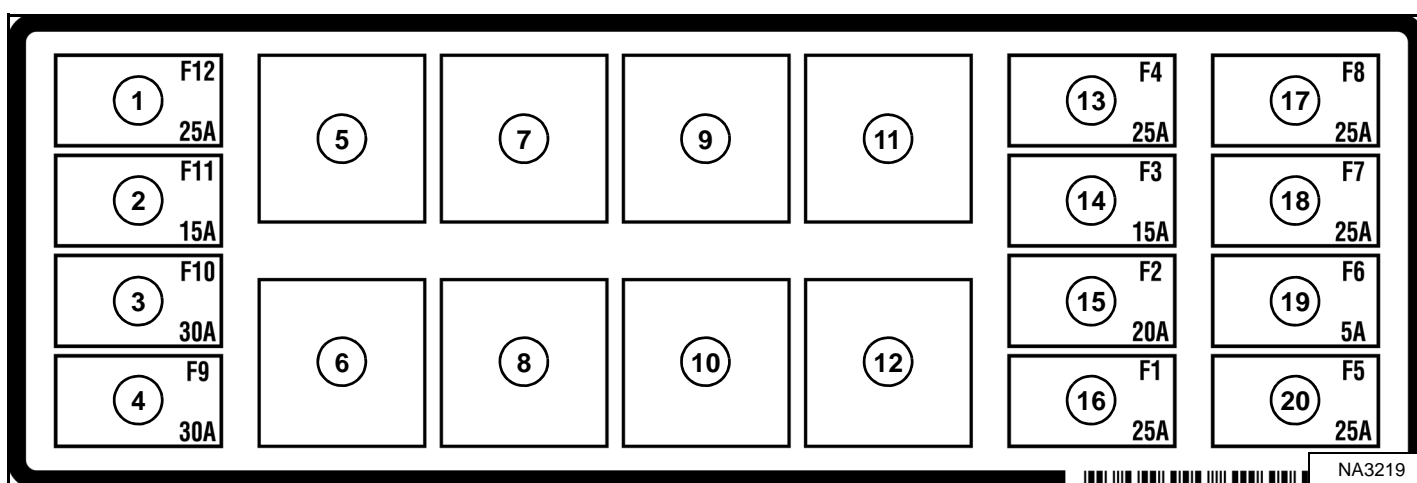

Расположение и номиналы в амперах указаны в следующей таблице и на табличке [Рис. 237]. Реле обозначаются буквой «R» в колонке AMP.

ПОЗ.	ИНДИКАТОР	ОПИСАНИЕ	АМПЕР	ПОЗ.	ИНДИКАТОР	ОПИСАНИЕ	АМПЕР	ПОЗ.	ИНДИКАТОР	ОПИСАНИЕ	АМПЕР
1		Контроллеры ACS/привода	25	8		Задние фары	R	15		Передние фары	20
2		Разъем питания	15	9		Отключение подачи топлива	R	16		Отопитель/HVAC	25
3		Отключение подачи топлива	30	10		Передние фары	R	17		Переключатель питания и ACD	25
4		Передвижение	30	11		Переключатель питания	R	18		Переключатель питания и сигнал заднего хода	25
5		Стартер	R	12		Отопитель/HVAC	R	19		Переключатель питания	5
6		Свечи накаливания	R	13		Контроллер шлюза/вспомогательный контроллер	25	20		Вспомогательное оборудование и передний звуковой сигнал	25
7		Передвижение	R	14		Задние фары	15				

## ЭЛЕКТРИЧЕСКАЯ СИСТЕМА (ПРОДОЛЖЕНИЕ)

### Обслуживание аккумулятора

Интервал обслуживания см. в разделе ГРАФИК ОБСЛУЖИВАНИЯ (См. ГРАФИК ОБСЛУЖИВАНИЯ на стр. 136).

Рис. 238

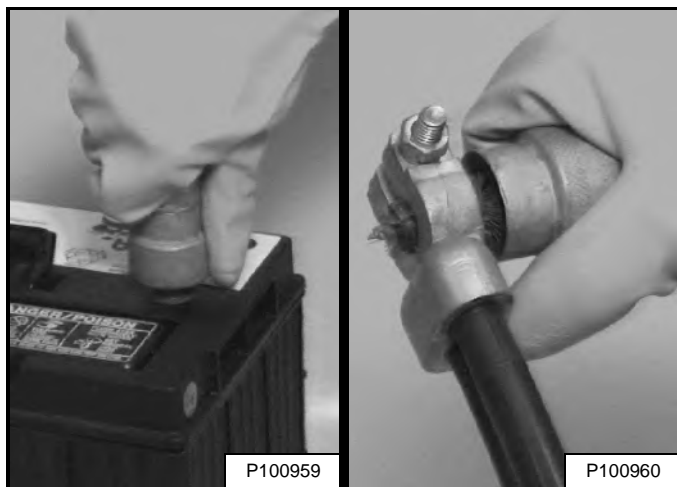

Провода аккумуляторной батареи должны быть чистыми [Рис. 238] и плотно закрепленными.

Смойте кислоту или ржавчину с аккумулятора и проводов, используя для этого водный раствор бикарбоната натрия (пищевой соды).

Установите защитное приспособление (Bobcat Battery Saver) или смажьте клеммы аккумулятора и провода во избежание коррозии.

Проверьте уровень электролита в аккумуляторе. При необходимости долейте дистиллированную воду.



## ПРЕДУПРЕЖДЕНИЕ

### ВО ИЗБЕЖАНИЕ ТРАВМ ИЛИ СМЕРТИ

Аккумуляторы содержат кислоту, которая при попадании в глаза и при контакте с кожей вызывает ожоги. Во избежание попадания кислоты на тело надевайте защитные очки, защитную одежду и резиновые перчатки.

В случае попадания кислоты на кожу немедленно промойте пораженное место водой. В случае попадания кислоты в глаз, обратитесь за медицинской помощью и промывайте глаз чистой, холодной водой в течение не менее 15 минут.

При попадании электролита внутрь выпейте большое количество воды или молока! НЕ провоцируйте рвоту. Немедленно обратитесь за медицинской помощью.

W-2065-0807

## ЭЛЕКТРИЧЕСКАЯ СИСТЕМА (ПРОДОЛЖЕНИЕ)

### Использование внешней аккумуляторной батареи для пуска двигателя ("прикуривание")

Если двигатель не запускается без дополнительной внешней аккумуляторной батареи, **БУДЬТЕ ОСТОРОЖНЫ!** Оператор должен находиться на месте оператора, а помощник должен подсоединять и отсоединять провода аккумулятора.

Ключ должен быть в положении STOP (СТОП). Внешняя батарея должна быть рассчитана на напряжение 12 В.

## ПРЕДУПРЕЖДЕНИЕ

**ВЫХОДЯЩИЕ ИЗ АККУМУЛЯТОРА ГАЗЫ МОГУТ ВЗОРВАТЬСЯ И СТАТЬ ПРИЧИНОЙ СЕРЬЕЗНОЙ ТРАВМЫ ИЛИ СМЕРТИ**

Не допускайте электрических дуг, искр, пламени и зажженных сигарет вблизи аккумуляторов. При ускоренном запуске от дополнительного аккумулятора последним следует подсоединять его отрицательную клемму к корпусу двигателя.

Не производите ускоренный запуск или зарядку при замерзшем или поврежденном аккумуляторе. Перед подключением аккумулятора к зарядному устройству нагрейте его до 16 °C (60 °F). Перед подсоединением проводов к аккумулятору или их отсоединением выньте шнур питания зарядного устройства из розетки. Запрещается наклоняться над аккумулятором во время ускоренного запуска, его проверки или зарядки.

W-2066-0910

Откройте заднюю крышку

Рис. 239

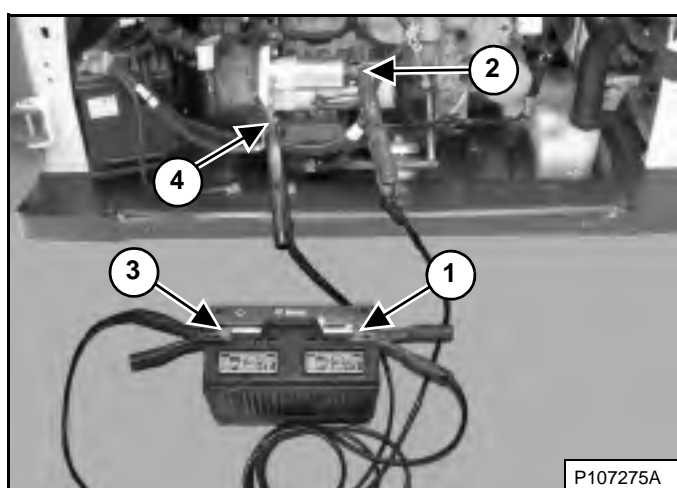

Подключите наконечник первого провода (1) к положительной (+) клемме дополнительной аккумуляторной батареи. Подключите другой наконечник этого же провода (2) [Рис. 239] к положительной (+) клемме стартера двигателя.

Подключите наконечник второго провода (3) к отрицательной (-) клемме дополнительной аккумуляторной батареи. Подключите другой наконечник этого же провода (4) [Рис. 239] к корпусу двигателя.

Отведите провода от движущихся частей. Запустите двигатель (См. ЗАПУСК ДВИГАТЕЛЯ на стр. 99).

После того как двигатель запустится, сначала отсоедините отрицательный (-) провод (4). Отсоедините провод от положительной (+) клеммы (2) [Рис. 239].

Затем отсоедините провода от дополнительной аккумуляторной батареи.

Закройте заднюю крышку.

## ВАЖНО

В следующих случаях может произойти повреждение генератора:

- Двигатель работает при отсоединенных проводах аккумулятора.
- При использовании зарядного устройства или проведении сварочных работ на экскаваторе провода подключены к аккумулятору. Отсоедините от аккумулятора оба провода.
- Дополнительные провода аккумулятора (провода для ускоренного пуска) подсоединены неправильно.

I-2023-1285

Снятие и установка аккумуляторной батареи

**! ПРЕДУПРЕЖДЕНИЕ**

**ВО ИЗБЕЖАНИЕ ТРАВМ ИЛИ СМЕРТИ**

Аккумуляторы содержат кислоту, которая при попадании в глаза и при контакте с кожей вызывает ожоги. Во избежание попадания кислоты на тело надевайте защитные очки, защитную одежду и резиновые перчатки.

В случае попадания кислоты на кожу немедленно промойте пораженное место водой. В случае попадания кислоты в глаз, обратитесь за медицинской помощью и промывайте глаз чистой, холодной водой в течение не менее 15 минут.

При попадании электролита внутрь выпейте большое количество воды или молока! НЕ провоцируйте рвоту. Немедленно обратитесь за медицинской помощью.

W-2065-0807

Заглушите двигатель и откройте заднюю крышку.

Рис. 240

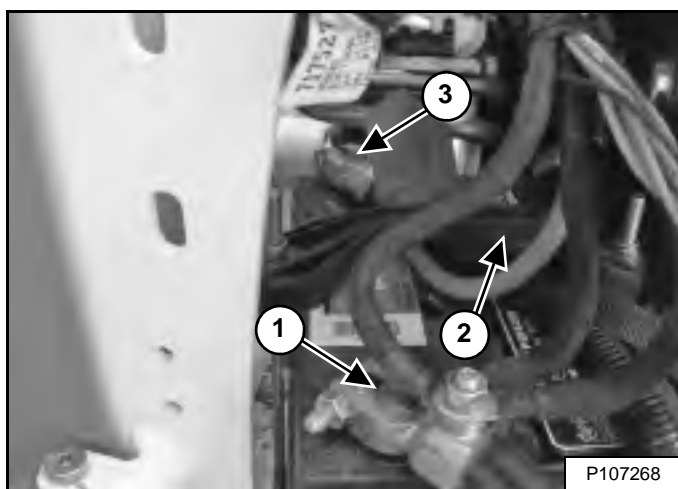

Отсоедините отрицательный (-) провод (1) [Рис. 240].

Снимите зажим крепления (2) аккумуляторной батареи [Рис. 240].

Отсоедините положительный (+) провод (3) [Рис. 240] от аккумуляторной батареи.

Выньте аккумуляторную батарею.

Рис. 241

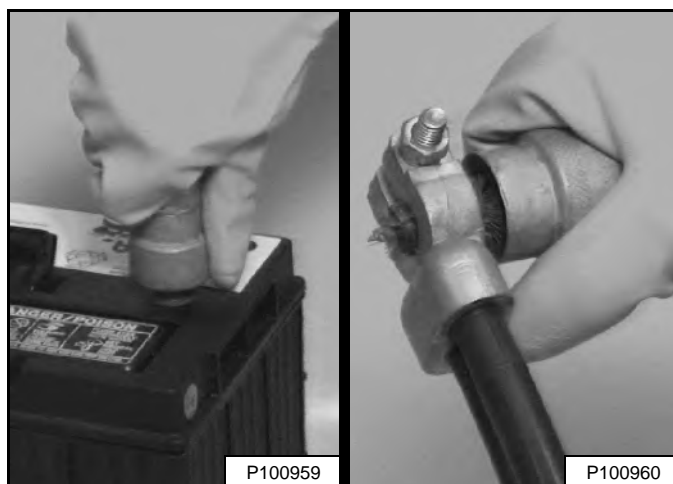

При установке новой или бывшей в употреблении аккумуляторной батареи всегда очищайте клеммы батареи и наконечники проводов [Рис. 241].

При установке аккумуляторной батареи на погрузчик не касайтесь металлических частей клеммами батареи.

Во избежание искрения отрицательный (-) провод подсоединяйте последним.

Подключите и закрепите провода аккумуляторной батареи.

Установите аккумуляторную батарею на место и затяните крепления.

Установите защитное приспособление (Bobcat Battery Saver) или смажьте клеммы аккумулятора и провода во избежание коррозии.

Закройте заднюю крышку.

**! ПРЕДУПРЕЖДЕНИЕ**

**ВЫХОДЯЩИЕ ИЗ АККУМУЛЯТОРА ГАЗЫ МОГУТ ВЗОРВАТЬСЯ И СТАТЬ ПРИЧИНОЙ СЕРЬЕЗНОЙ ТРАВМЫ ИЛИ СМЕРТИ**

Не допускайте электрических дуг, искр, пламени и зажженных сигарет вблизи аккумуляторов. При ускоренном запуске от дополнительного аккумулятора последним следует подсоединять его отрицательную клемму к корпусу двигателя.

Не производите ускоренный запуск или зарядку при замерзшем или поврежденном аккумуляторе. Перед подключением аккумулятора к зарядному устройству нагрейте его до 16 °C (60 °F). Перед подсоединением проводов к аккумулятору или их отсоединением выньте шнур питания зарядного устройства из розетки. Запрещается наклоняться над аккумулятором во время ускоренного запуска, его проверки или зарядки.

W-2066-0910

## ГИДРАВЛИЧЕСКАЯ / ГИДРОСТАТИЧЕСКАЯ СИСТЕМА

### Проверка уровня и доливка жидкости

Ежедневно перед началом рабочей смены проверяйте уровень масла для гидравлической/гидростатической систем.

Установите погрузчик на ровную горизонтальную площадку, опустите стрелу и ровно поставьте навесное оборудование на землю или полностью наклоните Bob-Tach назад при отсутствии навесного оборудования.

Выключите двигатель.

Рис. 242

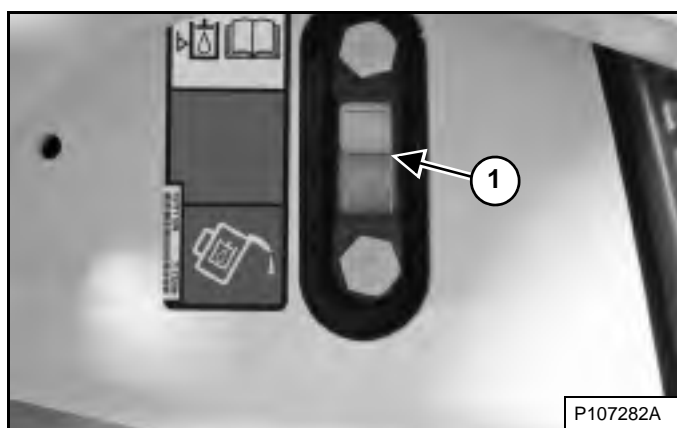

Проверьте уровень жидкости через смотровое окно (1) [Рис. 242]. Следите за тем, чтобы уровень жидкости был в рабочих пределах.

Откройте заднюю крышку и снимите заднюю решетку (См. ЗАДНЯЯ РЕШЕТКА на стр. 152).

Рис. 243



Отверните пробку заливной горловины (1) [Рис. 243].

При необходимости долейте масло, доведя его уровень до рабочего уровня в смотровом окне [Рис. 242].

Установите пробку заливной горловины [Рис. 243], заднюю решетку и закройте заднюю крышку.

### Таблица масел для гидравлической/гидростатической систем

Рис. 244  
МАСЛО ГИДРАВЛИЧЕСКОЙ/ГИДРОСТАТИЧЕСКОЙ СИСТЕМЫ РЕКОМЕНДУЕМЫЙ КЛАСС ВЯЗКОСТИ ПО ISO (VG) И ИНДЕКС ВЯЗКОСТИ (VI)

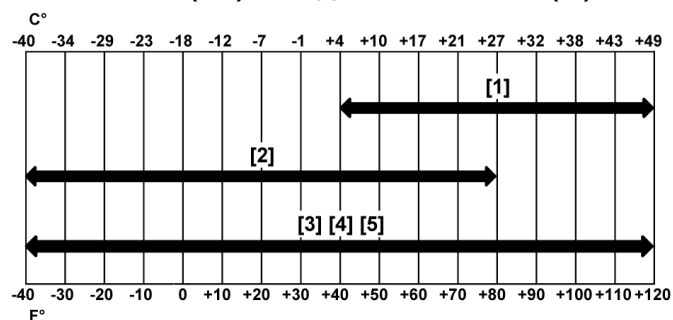

### ДИАПАЗОН ТЕМПЕРАТУР ПРИ ЭКСПЛУАТАЦИИ ПОГРУЗЧИКА

- [1] VG 100; минимум VI 130
- [2] VG 46; минимум VI 150
- [3] Всесезонное масло BOBCAT
- [4] Синтетическое масло BOBCAT
- [5] Биоразлагаемое масло BOBCAT для гидравлической/гидростатической систем (в отличие от биоразлагаемых масел на растительной основе, биоразлагаемое масло Bobcat имеет формулу, предотвращающую окисление и тепловой пробой при рабочих температурах).

В гидравлической системе используйте только рекомендованное масло [Рис. 244].



**ВО ИЗБЕЖАНИЕ ТРАВМ ИЛИ СМЕРТИ**  
Всегда убирайте разлитое топливо или масло. Не допускайте присутствия источников тепла, пламени, искр или зажженных сигарет рядом с маслом или топливом. Неосторожная работа с горючими веществами может привести к взрыву или пожару.

W-2103-0508

## ГИДРАВЛИЧЕСКАЯ/ГИДРОСТАТИЧЕСКАЯ СИСТЕМА (ПРОДОЛЖЕНИЕ)

### Слив и замена гидравлического масла

Интервал обслуживания см. в разделе ГРАФИК ОБСЛУЖИВАНИЯ (См. ГРАФИК ОБСЛУЖИВАНИЯ на стр. 136).

Заменяйте масло после серьезного ремонта, а также в случае его загрязнения.

Заменяйте гидравлический/гидростатический фильтр и нагнетательный фильтр после каждой замены гидравлического масла (См. Снятие и замена масляного фильтра гидравлической/гидростатической систем на стр. 176) и (См. Снятие и замена гидравлического нагнетательного фильтра на стр. 177).

Выключите двигатель, откройте заднюю крышку и снимите заднюю решетку (См. ЗАДНЯЯ РЕШЕТКА на стр. 152).

Рис. 245

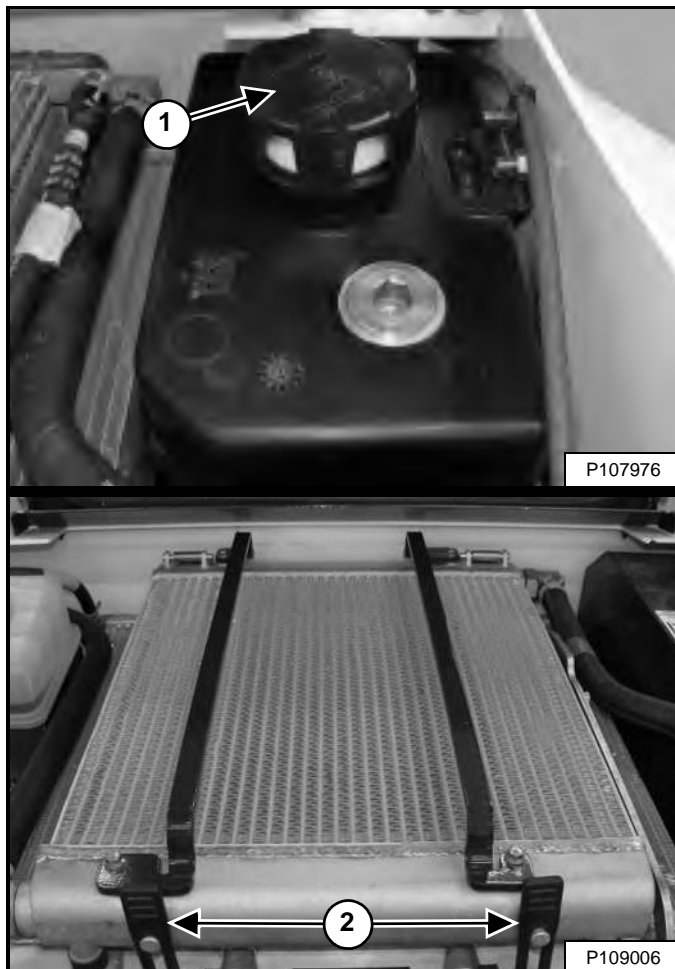

Удалите пробку заливной горловины гидравлической системы (1) [Рис. 245].

(Ранние модели с квадратным баком охлаждающей жидкости) - Отсоедините две резиновые петли (2) [Рис. 245].

Рис. 246

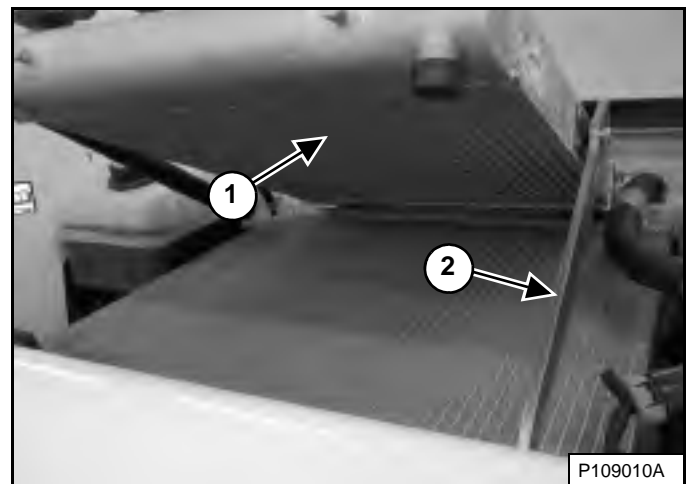

(Ранние модели с квадратным баком охлаждающей жидкости) - Поднимите охладитель гидравлического масла (1) так, чтобы опорная планка (2) [Рис. 246] встала на место для поддержки охладителя гидравлического масла. Это облегчит слив гидравлического масла.

Рис. 247

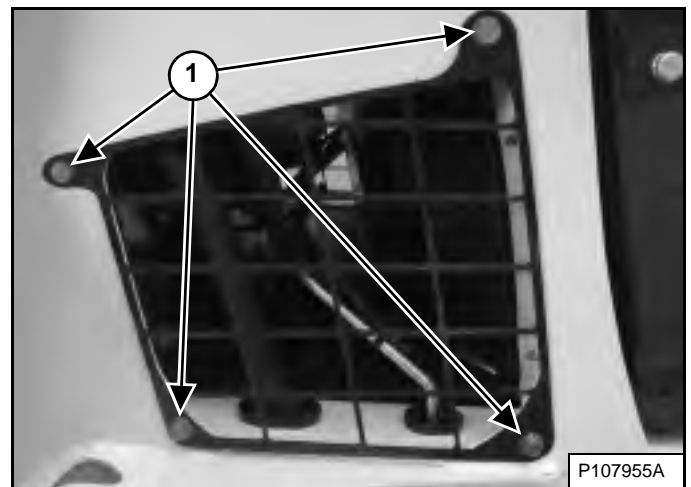

Выверните болты правой технологической крышки (1) [Рис. 247] и снимите крышку. (стрела показана поднятой для большей наглядности).



## ГИДРАВЛИЧЕСКАЯ/ГИДРОСТАТИЧЕСКАЯ СИСТЕМА (ПРОДОЛЖЕНИЕ)

### Слив и замена гидравлического масла (продолжение)

**ПРИМЕЧАНИЕ.** Шланг, используемый для слива из гидравлического резервуара, расположен под двигателем вентилятора на ранних моделях и справа от двигателя вентилятора на новых моделях.

Рис. 248

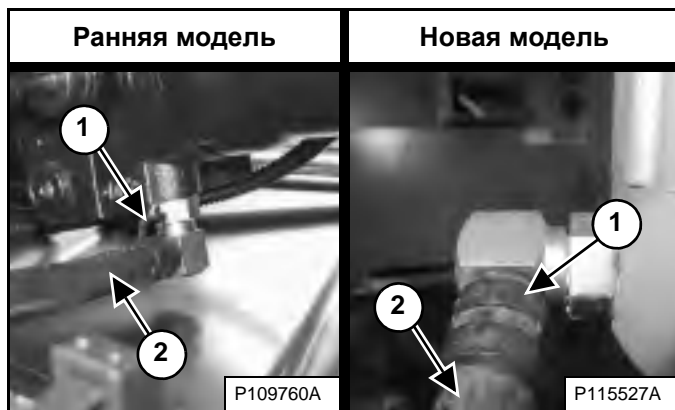

Снимите зажим (1). Зажмите шланг (2) [Рис. 248] около фитинга и отсоедините шланг от фитинга. Выведите шланг наружу и слейте жидкость в емкость.

Подсоедините шланг к фитингу, когда жидкость перестанет стекать. Установите зажим.

Утилизируйте масло, не нанося ущерба окружающей среде, или сдайте его на переработку.



### ВО ИЗБЕЖАНИЕ ТРАВМ ИЛИ СМЕРТИ

Всегда убирайте разлитое топливо или масло. Не допускайте присутствия источников тепла, пламени, искр или зажженных сигарет рядом с маслом или топливом. Неосторожная работа с горючими веществами может привести к взрыву или пожару.

W-2103-0508

Установите боковую технологическую крышку и болты [Рис. 247].

(Ранние модели с квадратным баком охлаждающей жидкости) - Поднимите опорную планку, поддерживающую охладитель гидравлического масла, и опустите охладитель гидравлического масла. Прикрепите две резиновые петли [Рис. 245].

Рис. 249

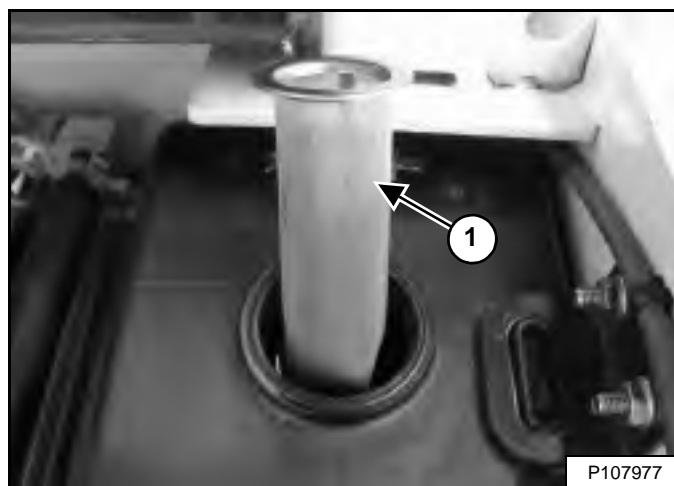

Извлеките и прочистите сетчатый фильтр гидравлической системы (1) [Рис. 249]. Просушите фильтр сжатым воздухом низкого давления.

Установите сетчатый фильтр гидравлической системы и заливайте соответствующее масло в емкость до тех пор, пока уровень масла не достигнет рабочего уровня в смотровом окне (См. Вместимость узлов на стр. 217) и (См. Проверка уровня и доливка жидкости на стр. 173).

Заверните пробку заливной горловины гидравлической системы [Рис. 245].

Установите заднюю решетку и закройте заднюю крышку.

Запустите двигатель и приведите в действие элементы управления гидравликой погрузчика.



### ВО ИЗБЕЖАНИЕ ТРАВМ ИЛИ СМЕРТИ

Дизельное топливо или гидравлическая жидкость под давлением могут попасть на кожу или в глаза, что может стать причиной серьезной травмы или смерти. Утечка жидкости под давлением может быть незаметна визуально. Для обнаружения утечек воспользуйтесь куском картона или дерева. Не работайте без перчаток. Надевайте защитные очки. При попадании жидкости на кожу или в глаза обращайтесь к врачу, который может оказать помощь при подобных травмах.

W-2072-RU-0909

Выключите двигатель и убедитесь в отсутствии утечек.

Проверьте уровень масла в резервуаре и при необходимости доведите его до требуемого (См. Проверка уровня и доливка жидкости на стр. 173).

## ГИДРАВЛИЧЕСКАЯ/ГИДРОСТАТИЧЕСКАЯ СИСТЕМА (ПРОДОЛЖЕНИЕ)

### Снятие и замена масляного фильтра гидравлической/гидростатической систем

Интервал обслуживания см. в разделе ГРАФИК ОБСЛУЖИВАНИЯ (См. ГРАФИК ОБСЛУЖИВАНИЯ на стр. 136).

Выключите двигатель, откройте заднюю крышку и снимите заднюю решетку (См. ЗАДНЯЯ РЕШЕТКА на стр. 152).

Очистите верхнюю часть корпуса фильтра.

Рис. 250

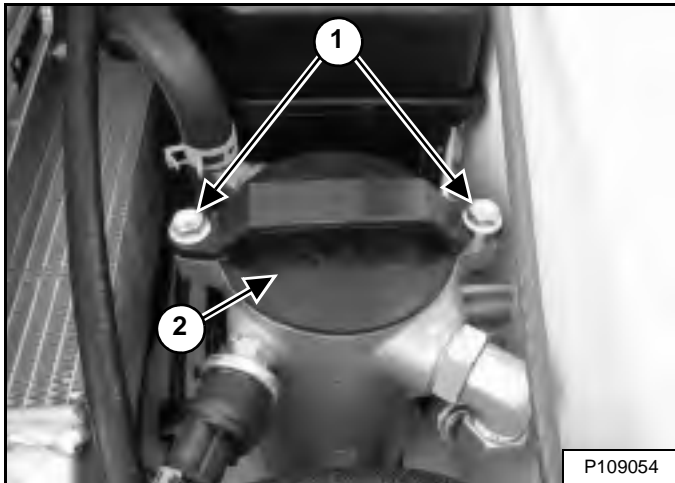

Ослабьте болты (1) и поверните крышку фильтра (2) [Рис. 250] против часовой стрелки до тех пор, пока она не освободит болты.

Медленно поднимите крышку фильтра с корпуса рукой.

Рис. 251

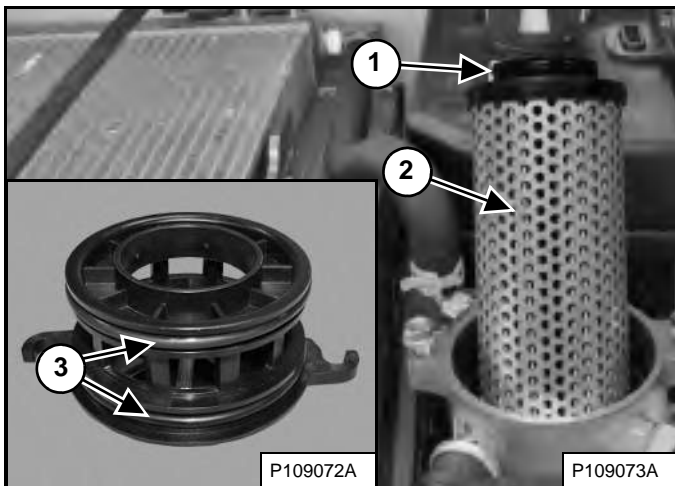

Выньте фильтр (2) [Рис. 251] и удалите его в отходы.

Смажьте уплотнительное кольцо круглого сечения (1) [Рис. 251] на новом фильтре чистым маслом.

Установите новый фильтр и убедитесь в том, что он прочно закреплен в корпусе.

Выньте уплотнительные кольца круглого сечения крышки фильтра (3) [Рис. 251] и удалите их в отходы.

Установите новые уплотнительные кольца круглого сечения крышки фильтра и смажьте их чистым маслом.

**ПРИМЕЧАНИЕ.** Уплотнительные кольца круглого сечения крышки фильтра имеют разный размер. Проследите за тем, чтобы каждое уплотнительное кольцо круглого сечения было установлено на свое место.

Установите крышку фильтра и поверните ее по часовой стрелки для зацепления с болтами [Рис. 250]. Поочередно затяните болты, чтобы равномерно притянуть крышку. Затяните болты моментом 27 – 41Н•м (20 – 30 фунт силы-фут).

## ! ПРЕДУПРЕЖДЕНИЕ

**ВО ИЗБЕЖАНИЕ ТРАВМ ИЛИ СМЕРТИ**  
Всегда убирайте разлитое топливо или масло. Не допускайте присутствия источников тепла, пламени, искр или зажженных сигарет рядом с маслом или топливом. Неосторожная работа с горючими веществами может привести к взрыву или пожару.

W-2103-0508

Установите заднюю решетку и закройте заднюю крышку.

Запустите двигатель и приведите в действие элементы управления гидравликой погрузчика.

## ! ПРЕДУПРЕЖДЕНИЕ

**ВО ИЗБЕЖАНИЕ ТРАВМ ИЛИ СМЕРТИ**  
Дизельное топливо или гидравлическая жидкость под давлением могут попасть на кожу или в глаза, что может стать причиной серьезной травмы или смерти. Утечка жидкости под давлением может быть незаметна визуально. Для обнаружения утечек воспользуйтесь куском картона или дерева. Не работайте без перчаток. Надевайте защитные очки. При попадании жидкости на кожу или в глаза обращайтесь к врачу, который может оказать помощь при подобных травмах.

W-2072-RU-0909

Выключите двигатель и убедитесь в отсутствии утечек масла через масляный фильтр.

Проверьте уровень масла в резервуаре и при необходимости доведите его до требуемого (См. Проверка уровня и доливка жидкости на стр. 173).

## ГИДРАВЛИЧЕСКАЯ/ГИДРОСТАТИЧЕСКАЯ СИСТЕМА (ПРОДОЛЖЕНИЕ)

### Снятие и замена гидравлического нагнетательного фильтра

Интервал обслуживания см. в разделе ГРАФИК ОБСЛУЖИВАНИЯ (См. ГРАФИК ОБСЛУЖИВАНИЯ на стр. 136).

Рис. 252

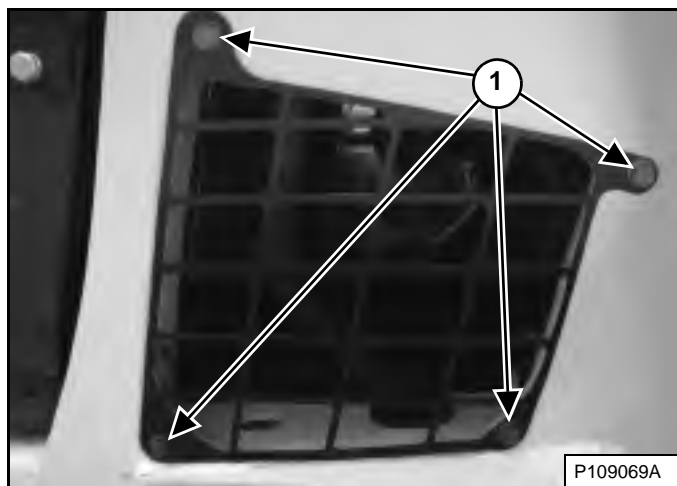

Выверните болты левой технологической крышки (1) [Рис. 252] и снимите крышку. (Стрела показана поднятой для большей наглядности).

**ПРИМЕЧАНИЕ.** Идентификация гидравлического нагнетательного фильтра, используемого на машине, необходима для выполнения правильной процедуры замены.

Рис. 253



В ранних моделях используется отдельные корпус фильтра и фильтрующий элемент. В новых моделях используется навинчиваемый фильтр [Рис. 253].

*Ранние модели*

Рис. 254

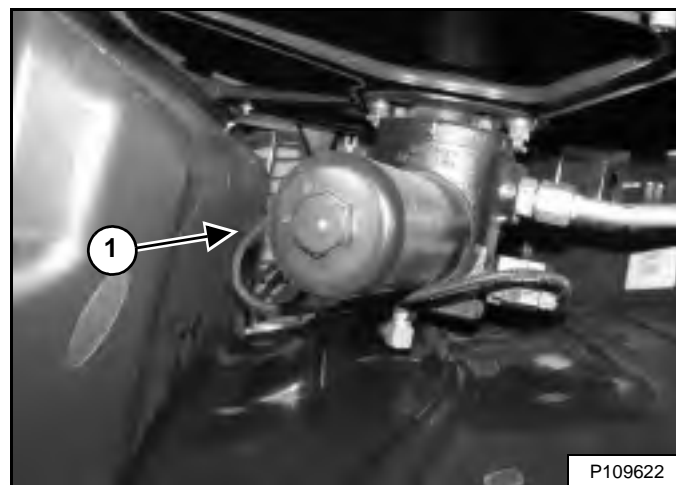

Поместите под корпус фильтра подходящую емкость, затем снимите корпус фильтра (1) [Рис. 254].

Рис. 255

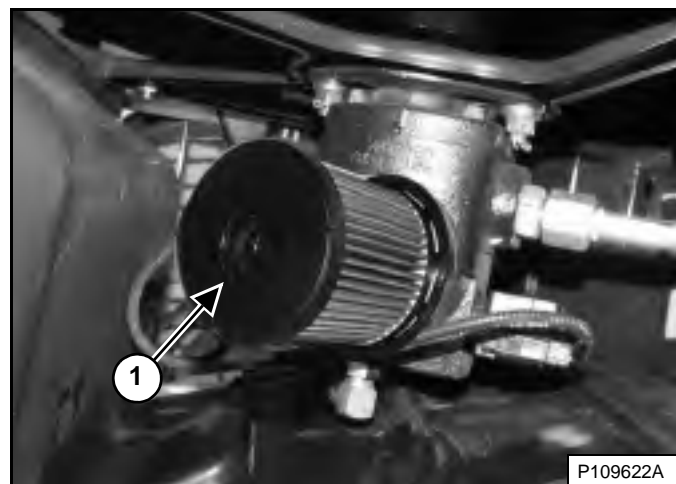

Выньте фильтр (1) [Рис. 255] и удалите его в отходы.

Очистите поверхность соприкосновения корпуса фильтра и основания фильтра с уплотнителем фильтра.

Смажьте чистым маслом уплотнитель нового фильтра. Установите фильтр на основание фильтра [Рис. 255].

Установите и затяните корпус фильтра с моментом 65 – 70Н•м (48 – 52 фунт-силы-фут) [Рис. 254].

## ГИДРАВЛИЧЕСКАЯ/ГИДРОСТАТИЧЕСКАЯ СИСТЕМА (ПРОДОЛЖЕНИЕ)

### Снятие и замена гидравлического нагнетательного фильтра (продолжение)

Новые модели

Рис. 256

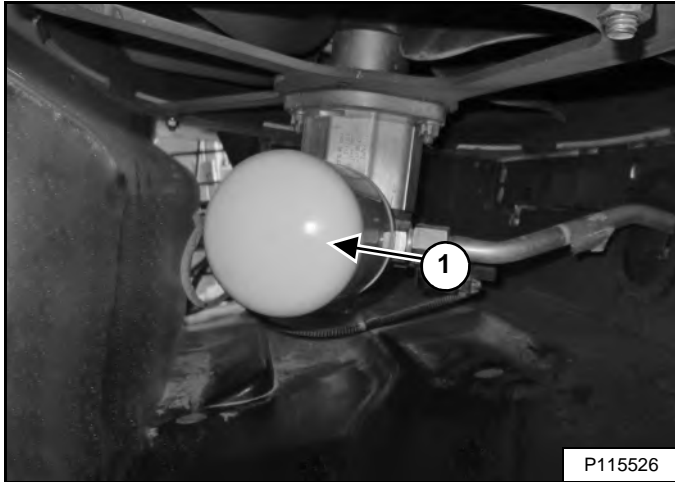

Поместите под фильтр подходящую емкость, снимите фильтр (1) [Рис. 256] и очистите основание фильтра.

Смажьте чистым маслом новую прокладку фильтра, установите новый фильтр и затяните его моментом 37 – 45 Нм (27 – 33 фунт силы-фут).

Все модели

Утилизируйте масло, не нанося ущерба окружающей среде, или сдайте его на переработку.

## ПРЕДУПРЕЖДЕНИЕ

### ВО ИЗБЕЖАНИЕ ТРАВМ ИЛИ СМЕРТИ

Всегда убирайте разлитое топливо или масло. Не допускайте присутствия источников тепла, пламени, искр или зажженных сигарет рядом с маслом или топливом. Неосторожная работа с горючими веществами может привести к взрыву или пожару.

W-2103-0508

Установите боковую технологическую крышку и болты [Рис. 252].

Запустите двигатель и приведите в действие элементы управления гидравликой погрузчика.

## ПРЕДУПРЕЖДЕНИЕ

### ВО ИЗБЕЖАНИЕ ТРАВМ ИЛИ СМЕРТИ

Дизельное топливо или гидравлическая жидкость под давлением могут попасть на кожу или в глаза, что может стать причиной серьезной травмы или смерти. Утечка жидкости под давлением может быть незаметна визуально. Для обнаружения утечек воспользуйтесь куском картона или дерева. Не работайте без перчаток. Надевайте защитные очки. При попадании жидкости на кожу или в глаза обращайтесь к врачу, который может оказать помощь при подобных травмах.

W-2072-RU-0909

Выключите двигатель и убедитесь в отсутствии утечек масла через масляный фильтр.

Проверьте уровень масла в резервуаре и при необходимости доведите его до требуемого (См. Проверка уровня и доливка жидкости на стр. 173).

## ГИДРАВЛИЧЕСКАЯ/ГИДРОСТАТИЧЕСКАЯ СИСТЕМА (ПРОДОЛЖЕНИЕ)

### Замена крышки сапуна резервуара

Интервал замены см. в разделе ГРАФИК ОБСЛУЖИВАНИЯ (См. ГРАФИК ОБСЛУЖИВАНИЯ на стр. 136).

Выключите двигатель, откройте заднюю крышку и снимите заднюю решетку (См. ЗАДНЯЯ РЕШЕТКА на стр. 152).

Рис. 257

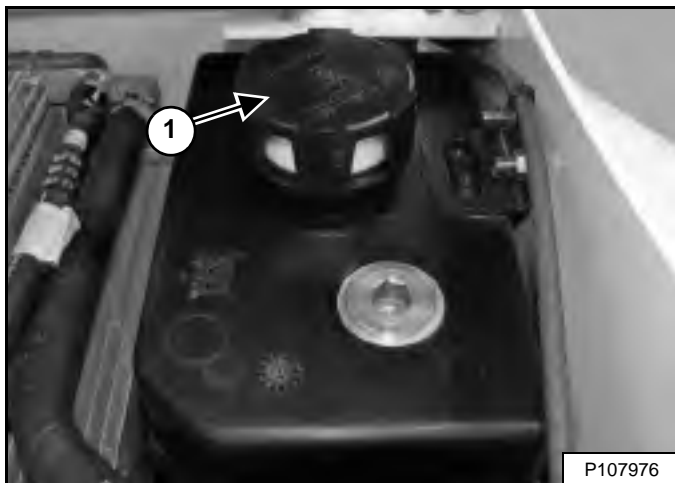

Снимите и крышку сапуна (1) [Рис. 257] и удалите ее в отходы.

Установите новую крышку сапуна.

Установите заднюю решетку и закройте заднюю крышку.

## ГЛУШИТЕЛЬ С ИСКРОУЛОВИТЕЛЕМ

### Очистка

Интервал обслуживания см. в разделе ГРАФИК ОБСЛУЖИВАНИЯ (См. ГРАФИК ОБСЛУЖИВАНИЯ на стр. 136).

Не эксплуатируйте погрузчик с неисправной системой выпуска отработавших газов.

## ВАЖНО

Данный погрузчик оснащен на заводе системой выпуска отработавших газов с искроуловителем, которую необходимо обслуживать для правильной работы.

- **С ГЛУШИТЕЛЕМ**  
Камеру глушителя необходимо очищать каждые 100 часов работы, чтобы поддерживать его в рабочем состоянии.
- **С КАТАЛИЗАТОРОМ СЕЛЕКТИВНОГО ВОССТА-  
НОВЛЕНИЯ (SCR) И/ИЛИ КАТАЛИЗАТОРОМ  
ОКИСЛЕНИЯ ДИЗЕЛЬНОГО ТОПЛИВА (DOC)**  
Не удаляйте и не модифицируйте DOC или SCR.

Для правильной работы SCR его техническое обслуживание необходимо проводить в соответствии с инструкциями руководства по эксплуатации и обслуживанию.

- **С САЖЕВЫМ ФИЛЬТРОМ ДИЗЕЛЬНОГО ДВИГАТЕЛЯ (DPF)**  
Для правильной работы DPF его техническое обслуживание необходимо проводить в соответствии с инструкциями Руководства по эксплуатации и обслуживанию.

(Если данный погрузчик эксплуатируется в пожароопасном месте (например, в лесу, на земле, покрытой кустарником или травой), то к выхлопной системе должен быть прикреплен искроуловитель, который необходимо поддерживать в исправном состоянии. Требования к искроуловителю см. в местных законодательных и нормативных документах.)  
I-2350-RU-1114

Заглушите двигатель и откройте заднюю крышку.

## ! ПРЕДУПРЕЖДЕНИЕ

### ВО ИЗБЕЖАНИЕ ТРАВМ ИЛИ СМЕРТИ

При работе двигателя в закрытом помещении необходимо обеспечить подачу свежего воздуха, чтобы избежать увеличения концентрации отработавших газов. Если машина работает стационарно, выводите отработавшие газы наружу. В отработавших газах содержатся невидимые и не имеющие запаха вещества, вдыхание которых может привести к внезапной смерти.

W-2050-0807

## ! ПРЕДУПРЕЖДЕНИЕ

Запрещается эксплуатировать машину в воздушной среде, содержащей взрывоопасные газы или пыль, или там, где отработавшие газы могут воспламенить горючие материалы. Несоблюдение этих предупреждений может привести к травмам или смерти.

W-2068-1285

## ! ПРЕДУПРЕЖДЕНИЕ

Выключите двигатель и перед началом очистки камеры искроуловителя дайте глушителю остыть. Надевайте защитные очки. Несоблюдение данного требования может стать причиной серьезной травмы.

W-2011-1285

Рис. 258

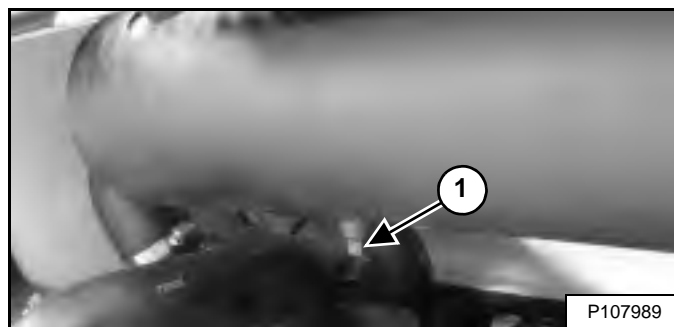

Снимите пробку (1) [Рис. 258] с глушителя.

## ! ПРЕДУПРЕЖДЕНИЕ

Если во время обслуживания двигатель работает, то рычаги управления движением должны находиться в нейтральном положении, а стояночный тормоз включен. Несоблюдение этого требования может стать причиной травмы или смерти.

W-2006-1209

Запустите двигатель приблизительно на 10 секунд и попросите помощника прикрыть выхлопную трубу куском дерева. При выполнении этой операции помощник должен надеть защитные очки. При этом загрязняющие вещества будут выброшены наружу через отверстие для очистки.

Выключите двигатель. Установите и затяните пробку. Закройте заднюю крышку.

## ОБСЛУЖИВАНИЕ ШИН

### Гайки крепления колес

Интервал обслуживания см. в разделе ГРАФИК ОБСЛУЖИВАНИЯ (См. ГРАФИК ОБСЛУЖИВАНИЯ на стр. 136).

Рис. 259



Используйте следующие моменты затяжки для гаек крепления колес [Рис. 259]:

*При установке гаек крепления колес* затягивайте гайки моментом 217 Н•м (160 фунт силы-фут).

*При проверке момента затяжки гаек крепления колес* установите динамометрический ключ на значение 190 Н•м (140 фунт силы-фут) для предотвращения перетяжки гаек.

### Перестановка колес

Регулярно проверяйте шины на износ, наличие повреждений и правильность давления.

Рис. 260

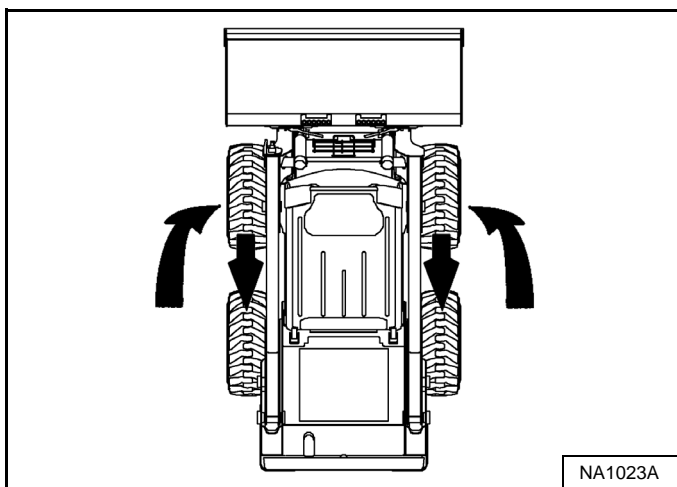

Задние шины обычно изнашиваются быстрее передних. Для обеспечения равномерного износа шин переставляйте передние шины назад, а задние шины — вперед [Рис. 260].

С каждой стороны погрузчика должны использоваться шины одинакового размера. При использовании шин разного размера каждая из них будет вращаться с разной окружной скоростью, что приведет к их чрезмерному износу. Грунтозацепы протектора на всех шинах должны быть направлены в одну сторону.

Следует поддерживать рекомендуемое давление в шинах во избежание их чрезмерного износа, потери устойчивости и рабочих свойств. Перед началом работы на погрузчике убедитесь, что давление в шинах соответствует требуемому (См. Шины на стр. 218).

### Монтаж

Шины должны ремонтироваться только квалифицированным специалистом согласно инструкциям и с использованием соответствующих инструментов.

Перед монтажом всегда следует проверять правильность размера шин и колесных дисков. Убедитесь в отсутствии повреждений колесных дисков и бортов шины.

Фланец диска должен быть очищен от грязи и ржавчины.

Перед монтажом шины необходимо смазать ее борт и фланец колесного диска смазочным материалом для резины.

Не превышайте рекомендуемое давление, так как это может привести к разрыву шины и стать причиной серьезной травмы или смерти.

При накачивании шины постоянно контролируйте давление во избежание его превышения.



## ПРЕДУПРЕЖДЕНИЕ

### ВО ИЗБЕЖАНИЕ ТРАВМ ИЛИ СМЕРТИ

Не накачивайте шины сверх установленного давления. Несоблюдение правильного порядка монтажа шин может привести к взрыву, что может стать причиной травмы или смерти.

W-2078-RU-0909



Не превышайте максимального значения давления (MAXIMUM), указанного на боковой поверхности шины. НЕ УСТАНАВЛИВАЙТЕ на одном и том же погрузчике шины разных марок.

I-2057-RU-1010

## ГЛАВНАЯ БОРТОВАЯ ТРАНСМИССИЯ (КАРТЕР ЦЕПНОЙ ПЕРЕДАЧИ)

### Проверка уровня и доливка жидкости

Интервал обслуживания см. в разделе ГРАФИК ОБСЛУЖИВАНИЯ (См. ГРАФИК ОБСЛУЖИВАНИЯ на стр. 136).

В картере цепной передачи имеются шестерни главной передачи и цепи. В нем применяется тот же тип масла, что и в гидравлической/гидростатической системе (См. Таблица масел для гидравлической/гидростатической систем на стр. 173).

Установите погрузчик на горизонтальную площадку и заглушите двигатель.

Рис. 261

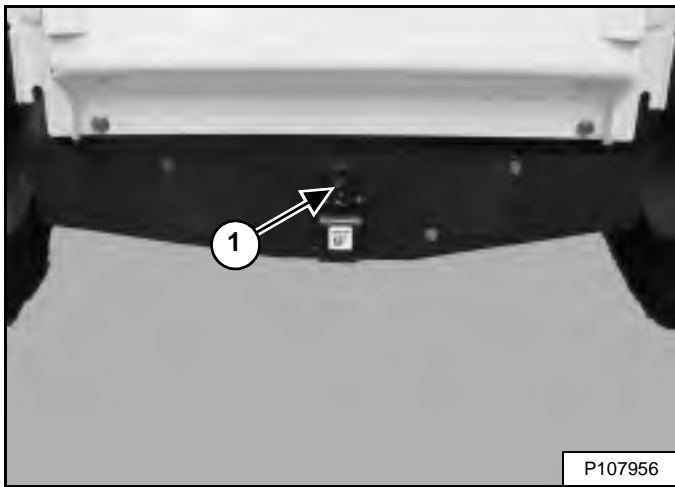

Выверните контрольную пробку (1) [Рис. 261] из передней части корпуса картера цепной передачи. (стрела показана поднятой для большей наглядности).

Если можно достать до масла кончиком пальца через отверстие, значит, уровень масла достаточный.

Если уровень низок, доливайте масло через отверстие с контрольной пробкой до тех пор, пока масло не начнет вытекать из отверстия.

Установите и затяните пробку [Рис. 261].



#### ВО ИЗБЕЖАНИЕ ТРАВМ ИЛИ СМЕРТИ

Всегда убирайте разлитое топливо или масло. Не допускайте присутствия источников тепла, пламени, искр или зажженных сигарет рядом с маслом или топливом. Неосторожная работа с горючими веществами может привести к взрыву или пожару.

W-2103-0508

### Слив и замена масла

Интервал обслуживания см. в разделе ГРАФИК ОБСЛУЖИВАНИЯ (См. ГРАФИК ОБСЛУЖИВАНИЯ на стр. 136).

Установите погрузчик на горизонтальную площадку и заглушите двигатель.

Выверните контрольную пробку (1) [Рис. 261] из передней части корпуса картера цепной передачи.

Рис. 262

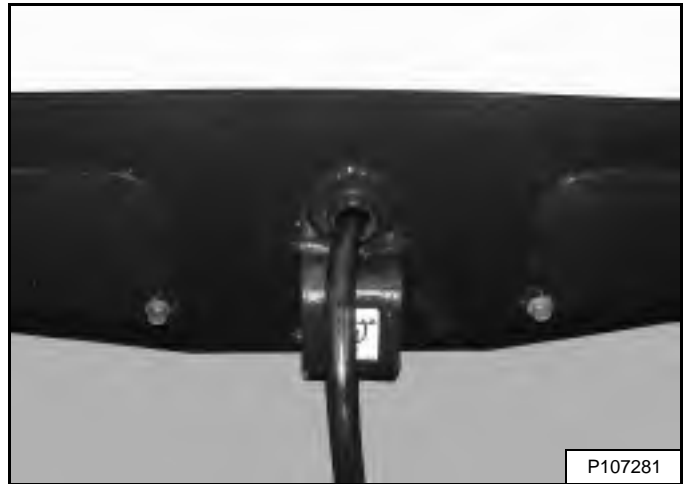

Выкачайте масло из картера цепной передачи [Рис. 262]. (стрела показана поднятой для большей наглядности).

Утилизируйте масло, не нанося ущерба окружающей среде, или сдайте его на переработку.

Долейте масло через отверстие контрольной пробки, пока оно не потечет из отверстия (См. Вместимость узлов на стр. 217).

Установите и затяните пробку [Рис. 261].



#### ВО ИЗБЕЖАНИЕ ТРАВМ ИЛИ СМЕРТИ

Всегда убирайте разлитое топливо или масло. Не допускайте присутствия источников тепла, пламени, искр или зажженных сигарет рядом с маслом или топливом. Неосторожная работа с горючими веществами может привести к взрыву или пожару.

W-2103-0508



## РЕМЕНЬ ГЕНЕРАТОРА

### Регулировка ремня

Заглушите двигатель и откройте заднюю крышку.

Рис. 263

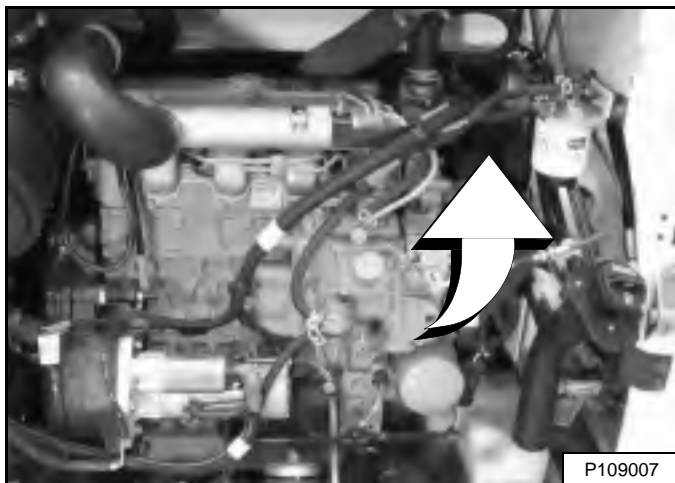

Генератор расположен за двигателем с правой стороны погрузчика [Рис. 263].

Рис. 264

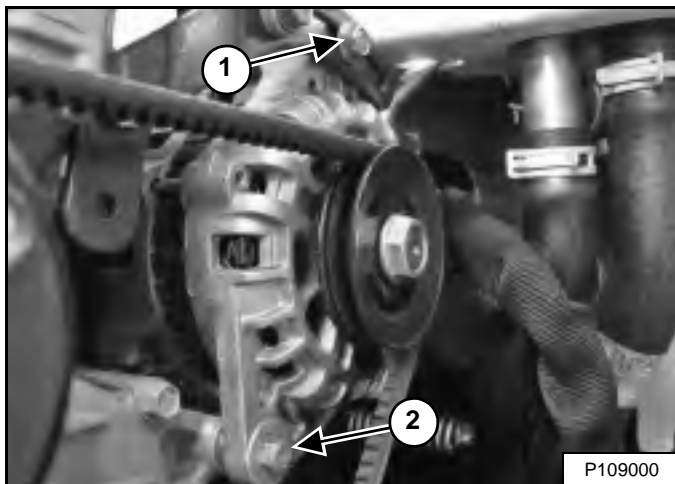

Ослабьте верхний регулировочный болт генератора (1) и ослабьте нижний монтажный болт генератора (2) [Рис. 264].

Переместите генератор так, чтобы при нажатии с силой 66Н (15 фунтов) на ремень в точке, расположенной посередине между шкивами, отклонение ремня равнялось 8 мм (0,32 дюйма).

Затяните верхний регулировочный болт генератора (1) и нижний монтажный болт генератора (2) [Рис. 264].

Закройте заднюю крышку.

### Замена ремня

Заглушите двигатель и откройте заднюю крышку.

Рис. 265

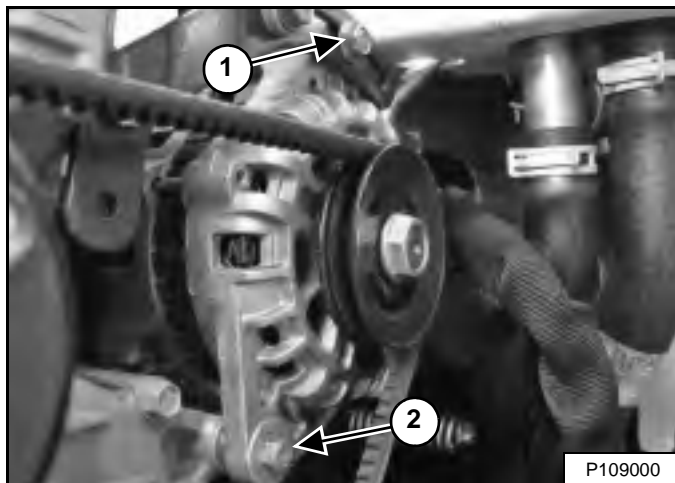

Ослабьте нижний монтажный болт генератора (2) и удалите верхний регулировочный болт генератора (1) [Рис. 265].

Переместите генератор вплотную к двигателю и снимите ремень со шкивов.

Осмотрите шкивы на предмет износа.

Установите новый ремень.

Установите верхний регулировочный болт генератора (1) [Рис. 265].

Переместите генератор так, чтобы при нажатии с силой 66Н (15 фунтов) на ремень в точке, расположенной посередине между шкивами, отклонение ремня равнялось 8 мм (0,32 дюйма).

Затяните верхний регулировочный болт генератора (1) и нижний монтажный болт генератора (2) [Рис. 265].

Закройте заднюю крышку.

## ПРИВОДНОЙ РЕМЕНЬ

### Регулировка ремня

Интервал обслуживания см. в разделе ГРАФИК ОБСЛУЖИВАНИЯ (См. ГРАФИК ОБСЛУЖИВАНИЯ на стр. 136).

Заглушите двигатель и откройте заднюю крышку.

Рис. 266

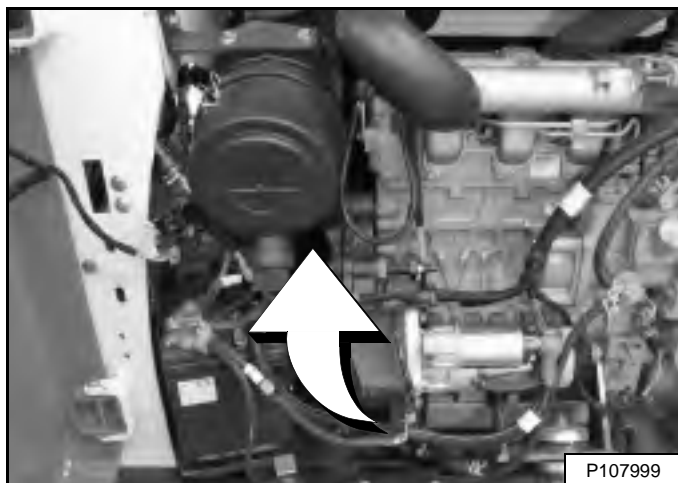

Подпружиненный натяжной шкив расположен под системой очистки воздуха [Рис. 266].

### Осмотр

Рис. 267

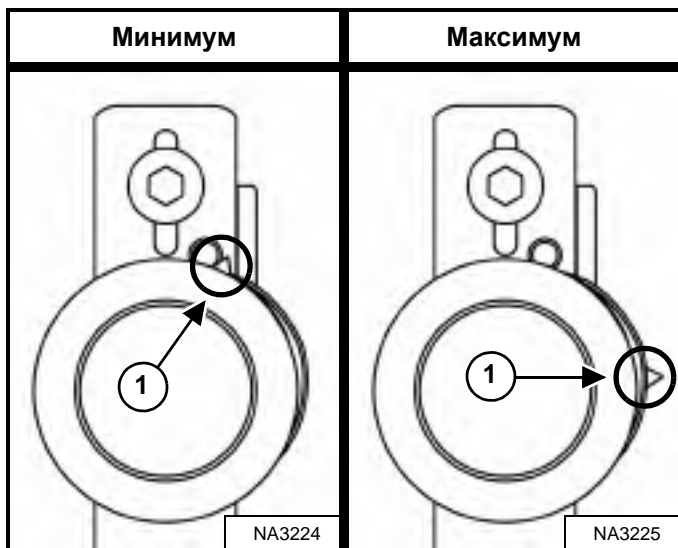

Для правильного натяжения ремня указатель (1) [Рис. 267] на подпружиненном натяжном шкиве должен находиться между двумя указанными положениями.

### Регулировка

Рис. 268

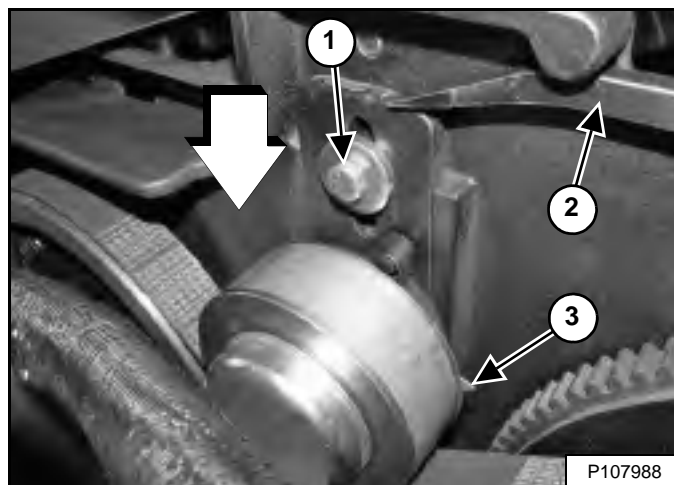

Ослабьте монтажный болт подпружиненного натяжного шкива (1) [Рис. 268].

Подтолкните подпружиненный натяжной шкив к ремню с помощью монтировки (2). Указатель будет в положении 90 градусов (3) [Рис. 268], когда шкив будет напротив стопора.

Позвольте подпружиненному натяжному шкиву слегка приподняться таким образом, чтобы шкив был подпружинен, но не упирался в стопор.

**ПРИМЕЧАНИЕ.** Не устанавливайте подпружиненный натяжной шкив напротив стопора перемещения.

Затяните монтажный болт подпружиненного натяжного шкива (1) [Рис. 268] моментом 48 – 54 Н•м (35 – 40 фунт силы-фут).

Закройте заднюю крышку.

## ПРИВОДНОЙ РЕМЕНЬ (ПРОДОЛЖЕНИЕ)

### Замена ремня

Заглушите двигатель и откройте заднюю крышку.

Рис. 269

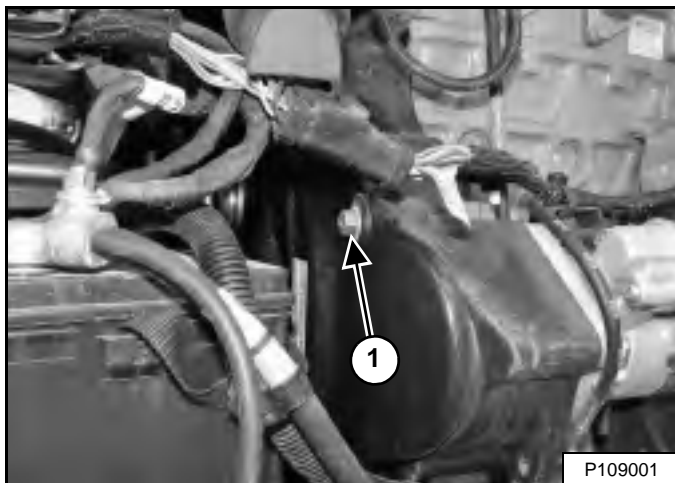

Снимите болт кожуха приводного ремня (1) [Рис. 269].

Рис. 270

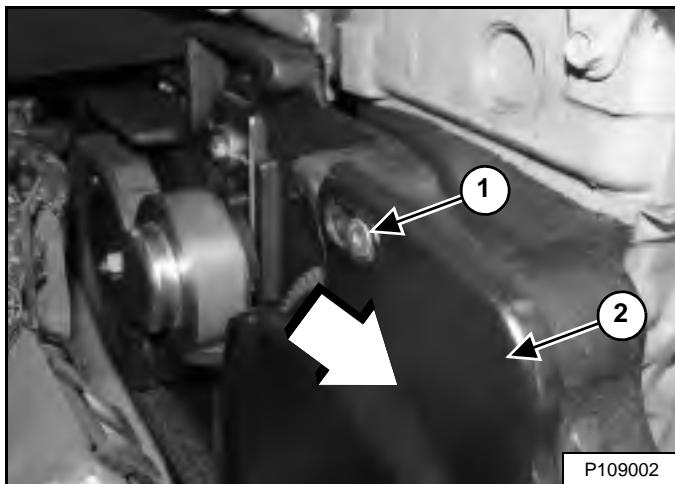

**НЕ** ослабляйте монтажные болты кожуха приводного ремня (показан верхний болт) (1). Сдвиньте кожух приводного ремня (2) [Рис. 270] по направлению к задней части погрузчика, чтобы снять кожух с верхних и нижних монтажных болтов кожуха приводного ремня.

Снимите кожух приводного ремня (2) [Рис. 270].

Рис. 271

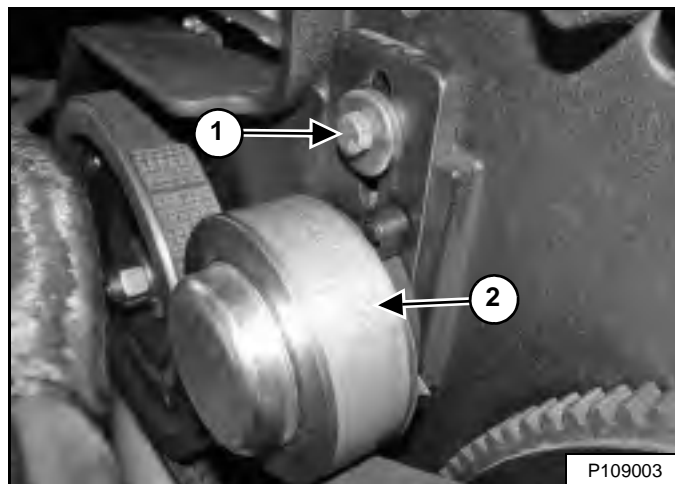

Ослабьте монтажный болт подпружиненного натяжного шкива (1) и позвольте шкиву (2) [Рис. 271] переместиться вверх. Удалите монтажный болт, гайку и шкив в сборе.

Снимите приводной ремень со шкива гидростатического насоса и маховика. Осмотрите шкивы на предмет износа.

Установите новый ремень привода.

Нанесите на монтажный болт фиксатор резьбовых соединений Loctite® 242. Установите подпружиненный натяжной шкив, гайку и монтажный болт [Рис. 271].

## ПРИВОДНОЙ РЕМЕНЬ (ПРОДОЛЖЕНИЕ)

### Замена ремня (продолжение)

Рис. 272

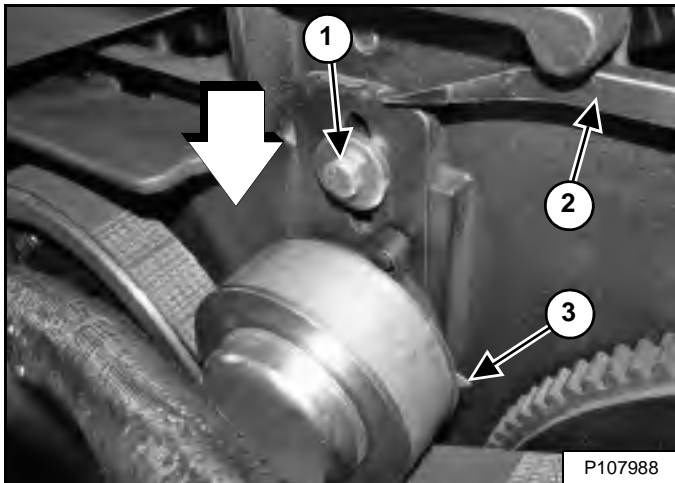

Подтолкните подпружиненный натяжной шкив к ремню с помощью монтажки (2). Указатель будет в положении 90 градусов (3) [Рис. 272], когда шкив будет напротив стопора.

Позвольте подпружиненному натяжному шкиву слегка приподняться таким образом, чтобы шкив был подпружинен, но не упирался в стопор.

**ПРИМЕЧАНИЕ. Не устанавливайте подпружиненный натяжной шкив напротив стопора перемещения.**

Затяните монтажный болт подпружиненного натяжного шкива (1) [Рис. 272] моментом 48 – 54 Н•м (35 – 40 фунт-силы-фут).

Рис. 273

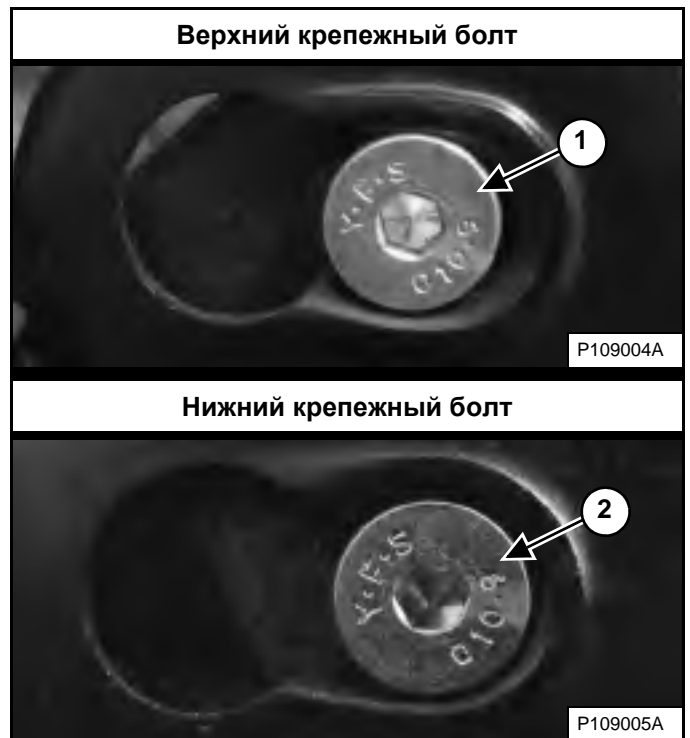

Поместите кожух приводного ремня над монтажными болтами кожуха приводного ремня. Сместите кожух приводного ремня по направлению к передней части погрузчика так, чтобы кожух полностью установился на верхний и нижний монтажные болты (1 и 2) [Рис. 273].

Рис. 274

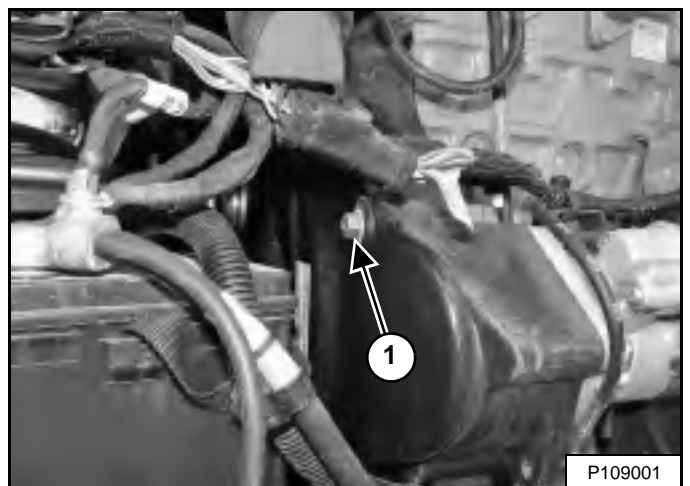

Установите болт кожуха приводного ремня (1) [Рис. 274].

Закройте заднюю крышку.

## СМАЗКА ПОГРУЗЧИКА

### Точки смазки

Интервал обслуживания см. в разделе ГРАФИК ОБСЛУЖИВАНИЯ (См. ГРАФИК ОБСЛУЖИВАНИЯ на стр. 136).

Каждый раз при смазке погрузчика ВОВСАТ записывайте количество наработанных часов.

Для смазки погрузчика всегда используйте высококачественную универсальную смазку на литиевой основе. Добавляйте смазку до тех пор, пока ее излишки не начнут выступать наружу.

Снимите навесное оборудование с погрузчика (См. Установка и снятие навесного оборудования (система Vob-Tach с ручным управлением) на стр. 110) **ИЛИ** (См. Установка и снятие навесного оборудования (система Vob-Tach с гидроприводом) на стр. 113).

Выключите двигатель.

Рис. 275

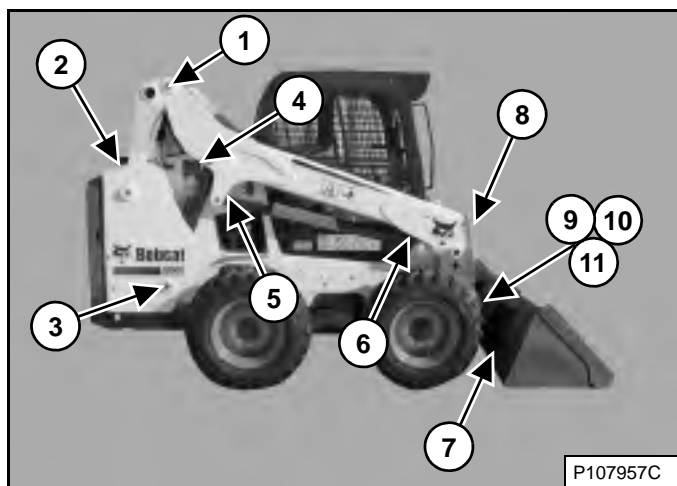

Места расположения пресс-масленок [Рис. 275] более подробно показаны на следующих рисунках.

Элементы, подлежащие смазке:

Рис. 276

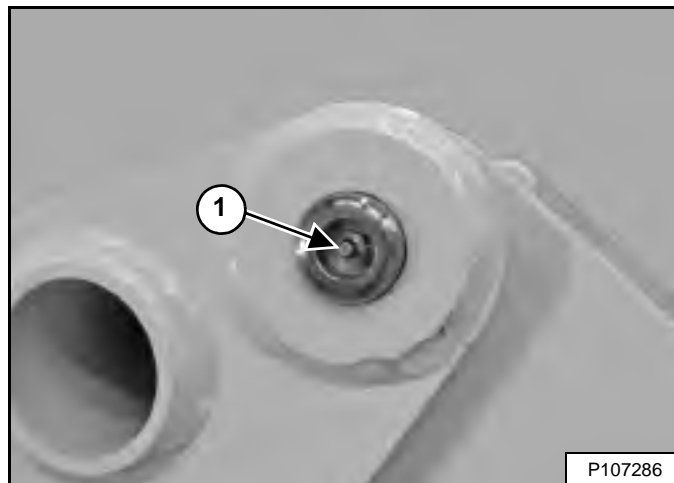

1. Ось поворота стрелы (с обеих сторон) (2) [Рис. 276].

Рис. 277

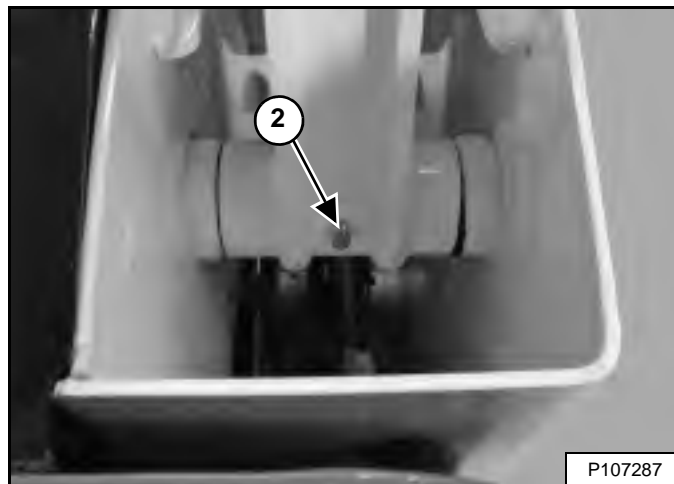

2. Шарнир звена стрелы (с обеих сторон) (2) [Рис. 277].

## СМАЗКА ПОГРУЗЧИКА (ПРОДОЛЖЕНИЕ)

### Точки смазки (продолжение)

Рис. 278



3. Торец базы цилиндра подъема стрелы (с обеих сторон) (2) [Рис. 278].

Рис. 279

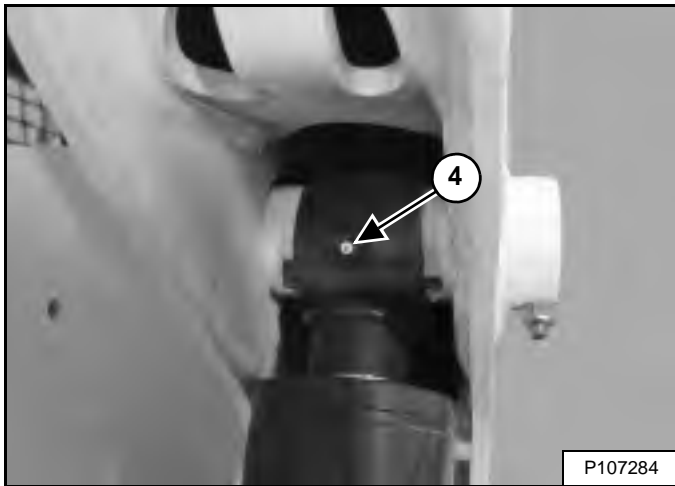

4. Торец штока цилиндра подъема стрелы (с обеих сторон) (2) [Рис. 279].

Рис. 280

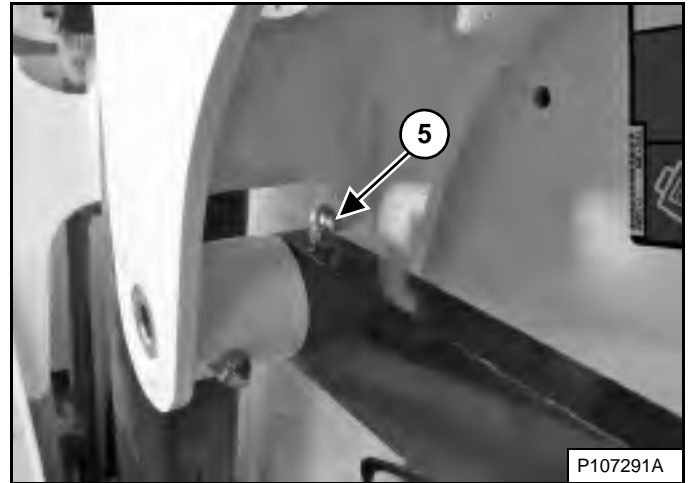

5. Задний шарнир управления (с обеих сторон) (2) [Рис. 280].

Рис. 281

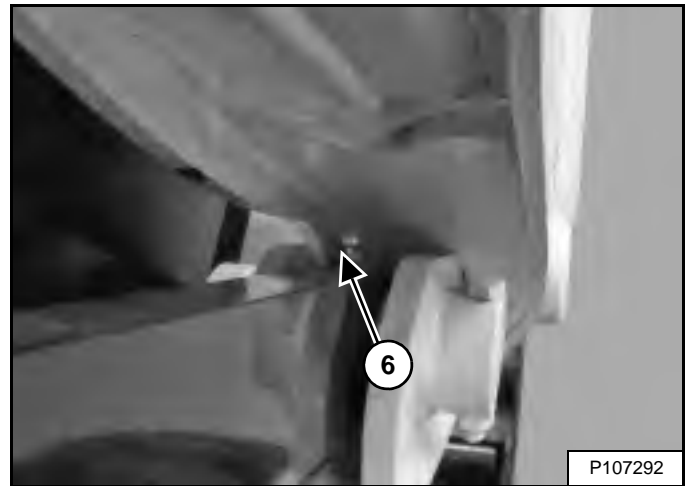

6. Передний шарнир управления (с обеих сторон) (2) [Рис. 281].

## СМАЗКА ПОГРУЗЧИКА (ПРОДОЛЖЕНИЕ)

### Точки смазки (продолжение)

Рис. 282

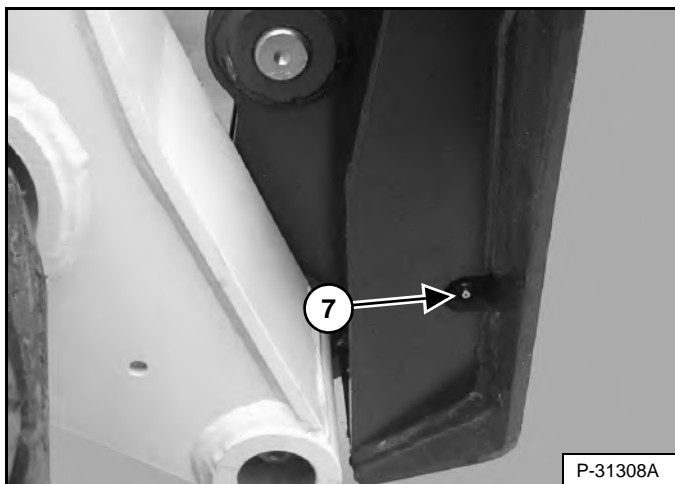

7. Клинья замков Bob-Tach (с обеих сторон) (2) [Рис. 282].

Рис. 283

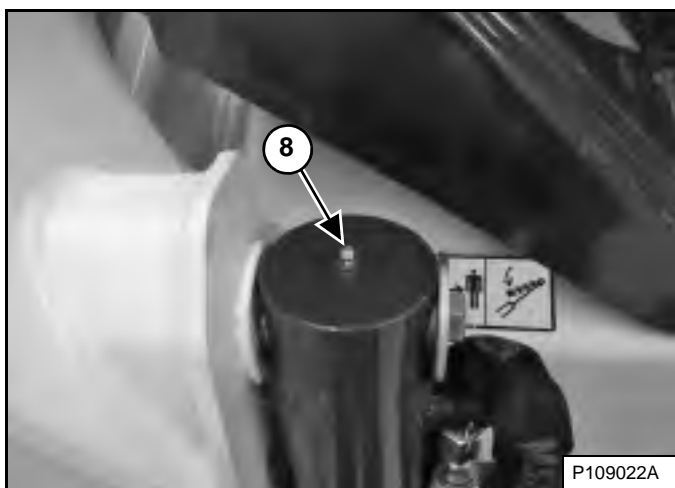

8. Торцы основания цилиндра наклона ковша (с обеих сторон) (2) [Рис. 283].

Рис. 284

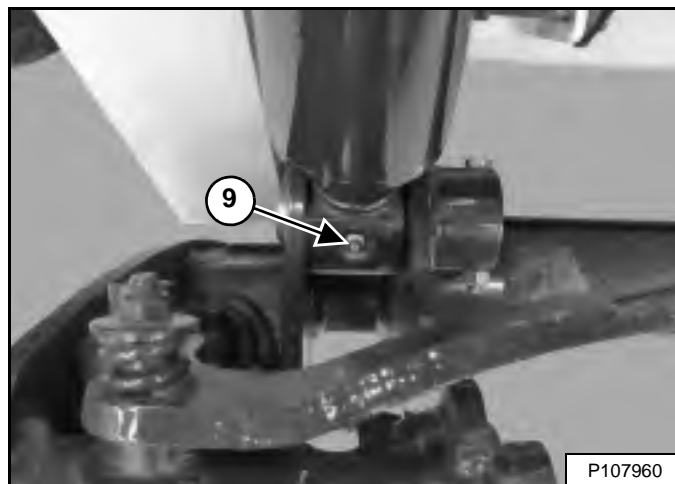

9. Торцы штока цилиндра наклона ковша (с обеих сторон) (2) [Рис. 284].

Рис. 285

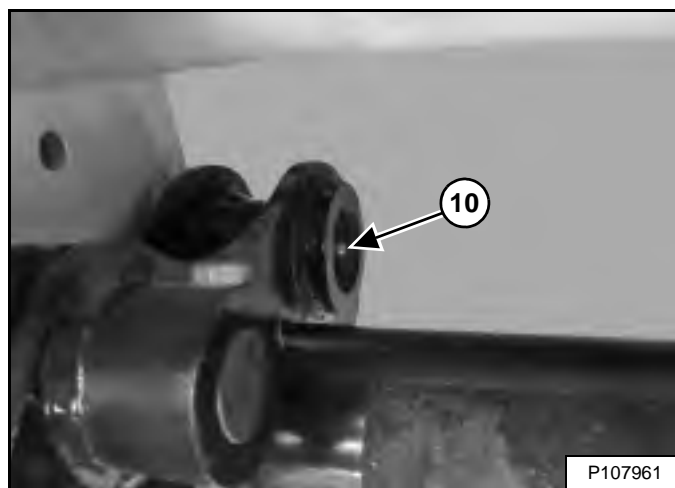

10. Палец шарнира Bob-Tach (с обеих сторон) (2) [Рис. 285].

## СМАЗКА ПОГРУЗЧИКА (ПРОДОЛЖЕНИЕ)

### Точки смазки (продолжение)

При оснащении системой Vob-Tach с гидроприводом

Рис. 286

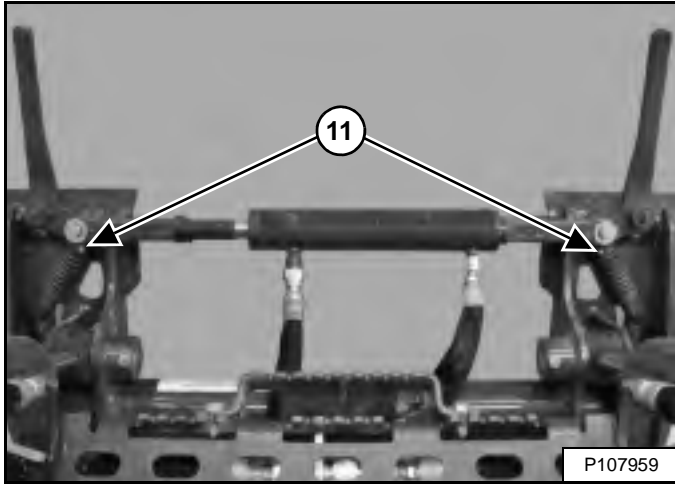

11. Гидравлический цилиндр системы Vob-Tach с гидроприводом (2) [Рис. 286].

## ШАРНИРЫ

### Осмотр и обслуживание

Рис. 287

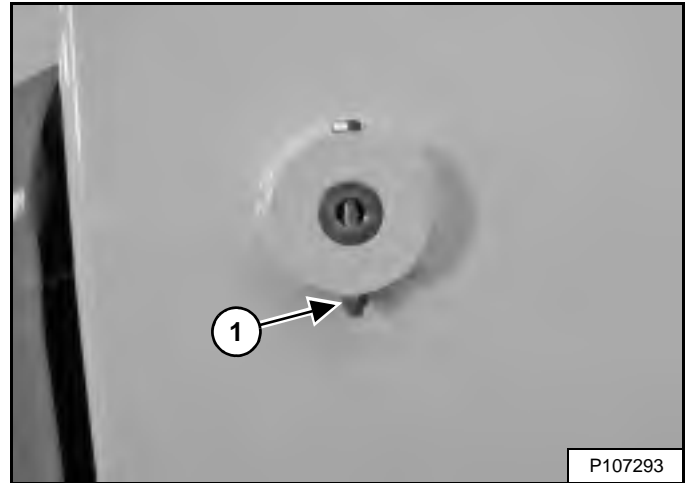

Все шарниры стрелы и цилиндра снабжены большим пальцем, который удерживается в своем положении при помощи стопорного болта и контргайки (1) [Рис. 287].

Убедитесь, что контргайки затянуты моментом 48 – 54 Н•м (35 – 40 фунт силы-фут).



## BOB-TACH (С РУЧНЫМ УПРАВЛЕНИЕМ)

### Осмотр и обслуживание

Рис. 288

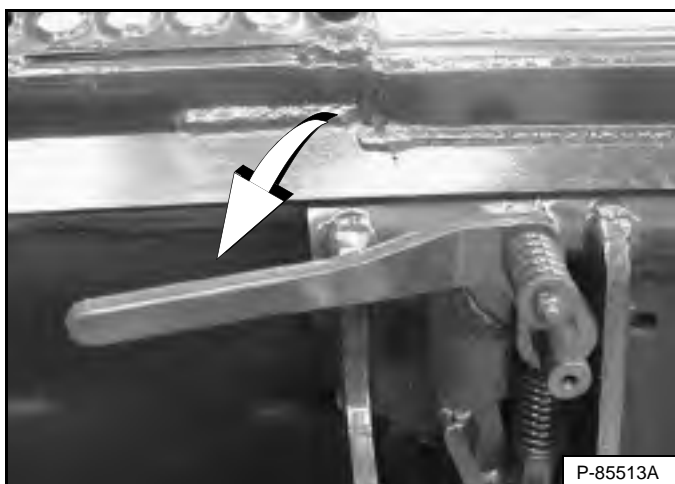

Переместите рычаги Bob-Tach вниз, чтобы ввести в зацепление клинья [Рис. 288].

Рычаги и клинья замков должны двигаться свободно.



## ПРЕДУПРЕЖДЕНИЕ

### ВО ИЗБЕЖАНИЕ ТРАВМ ИЛИ СМЕРТИ

Клинья замков Bob-Tach должны пройти через отверстия в монтажной раме навесного оборудования. Рычаги должны быть полностью опущены вниз и заблокированы. Ненадежно закрепленные клинья могут привести к отсоединению навесного оборудования.

W-2715-0208

Рис. 289

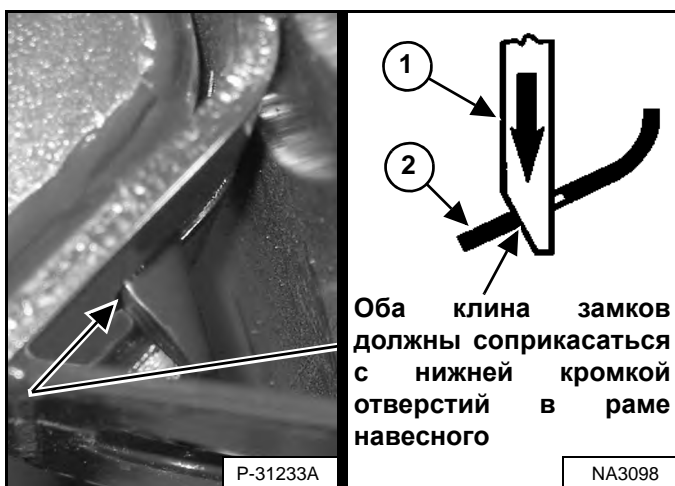

Оба клина замков должны соприкоснуться с нижней кромкой отверстий в раме навесного

Клинья замков (1) [Рис. 289] должны пройти через отверстия в монтажной раме навесного оборудования.

Подпружиненные клинья замка (1) должны соприкоснуться с нижней кромкой отверстий в монтажной раме навесного оборудования (2) [Рис. 289].

Если клинья замка не касаются нижней кромки отверстий [Рис. 289], навесное оборудование отсоединится от Bob-Tach.

Рис. 290

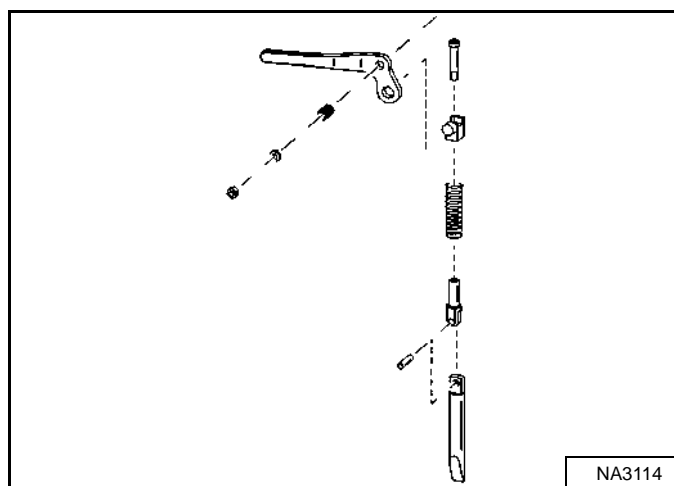

Проверьте монтажную раму навесного оборудования и устройство Bob-Tach, механические соединительные элементы и клинья на чрезмерный износ и повреждения [Рис. 290]. Замените все поврежденные, деформированные или недостающие детали. Проверьте надежность всех креплений.

Убедитесь в отсутствии трещин в сварных швах. По вопросам ремонта или приобретения запасных частей обращайтесь к дилеру Bobcat.

Смажьте клинья замков (См. ГРАФИК ОБСЛУЖИВАНИЯ на стр. 136) и (См. СМАЗКА ПОГРУЗЧИКА на стр. 187).

## СИСТЕМА BOB-TACH С ГИДРОПРИВОДОМ

Данная машина может оборудоваться системой Bob-Tach с гидроприводом.

### Осмотр и обслуживание

Рис. 291

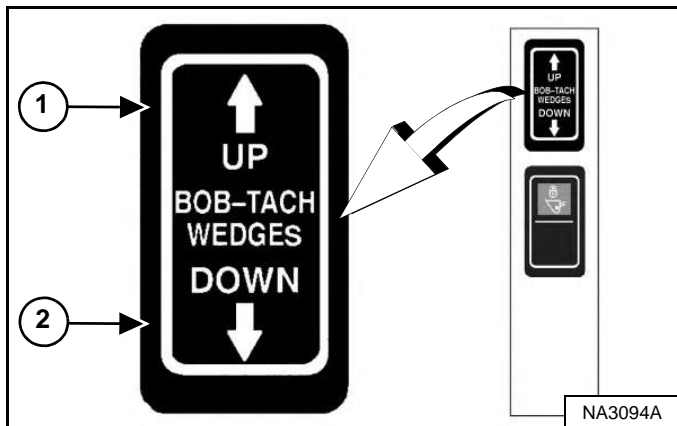

Нажмите и удерживайте верхнюю часть (стрелка вверх) переключателя BOB-TACH WEDGES (КЛИНЬЯ ЗАМКОВ BOB-TACH) (1) до тех пор, пока клинья замков не будут полностью подняты. Нажмите и удерживайте нижнюю часть (стрелка вниз) переключателя BOB-TACH WEDGES (КЛИНЬЯ ЗАМКОВ BOB-TACH) (2) [Рис. 291] до тех пор, пока клинья полностью не опустятся.

Рычаги и клинья замков должны двигаться свободно.



### ВО ИЗБЕЖАНИЕ ТРАВМ ИЛИ СМЕРТИ

Клинья замков Bob-Tach должны пройти через отверстия в монтажной раме навесного оборудования. Рычаги должны быть полностью опущены вниз и заблокированы. Ненадежно закрепленные клинья могут привести к отсоединению навесного оборудования.

W-2715-0208

Рис. 292

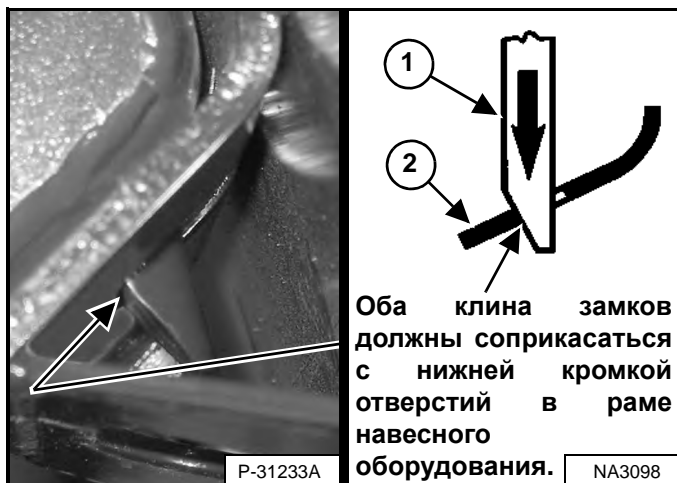

Клинья замков (1) [Рис. 292] должны пройти через отверстия в монтажной раме навесного оборудования.

Подпружиненные клинья замка (1) должны соприкоснуться с нижней кромкой отверстий в монтажной раме навесного оборудования (2) [Рис. 292].

Если клинья замка не касаются нижней кромки отверстий [Рис. 292], навесное оборудование отсоединится от Bob-Tach.

Рис. 293

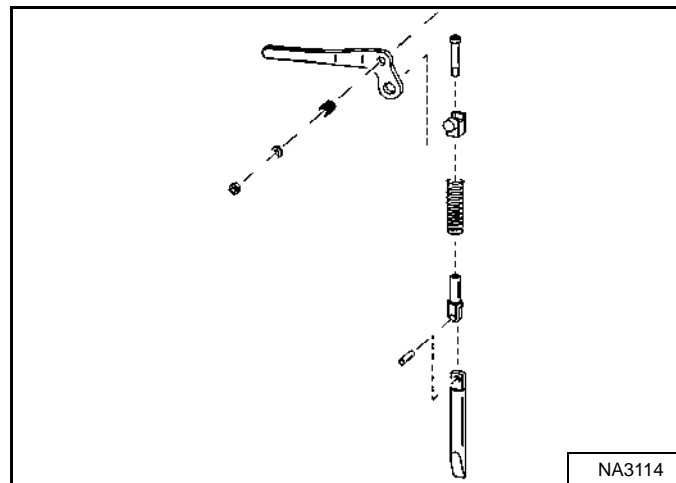

Проверьте монтажную раму навесного оборудования и устройство Bob-Tach, механические соединительные элементы и клинья на чрезмерный износ и повреждения [Рис. 293]. Замените все поврежденные, деформированные или недостающие детали. Проверьте надежность всех креплений.

Убедитесь в отсутствии трещин в сварных швах. По вопросам ремонта или приобретения запасных частей обращайтесь к дилеру Bobcat.

Смажьте клинья замков (См. ГРАФИК ОБСЛУЖИВАНИЯ на стр. 136) и (См. СМАЗКА ПОГРУЗЧИКА на стр. 187).

## КОНСЕРВАЦИЯ И РАСКОНСЕРВАЦИЯ ПОГРУЗЧИКА

### Консервация

Если понадобится оставить погрузчик Bobcat на хранении в течение длительного времени, выполните следующие действия для его консервации.

- Тщательно вымойте погрузчик, в том числе отсек двигателя.
- Смажьте погрузчик.
- Замените изношенные и поврежденные детали.
- Поставьте погрузчик в сухом закрытом помещении.
- Полностью опустите стрелу и поставьте режущую кромку ковша на землю.
- Для снятия нагрузки с шин подложите под раму опоры.
- Смажьте открытые части штоков цилиндров.
- Залейте в топливный бак стабилизатор топлива и запустите двигатель, чтобы стабилизатор перемешался и попал в топливный насос и форсунки.

*Если использовалось биодизельное смешанное топливо, выполните следующие процедуры.*

Слейте топливо из бака, заполните полный бак 100-процентным дизельным топливом, добавьте стабилизатор топлива и оставьте двигатель включенным на 30 минут.

- Слейте охлаждающую жидкость и промойте систему охлаждения. Залейте свежий готовый раствор охлаждающей жидкости.
- Замените все жидкости и фильтры (двигателя, гидравлической и гидростатической системы).
- Замените фильтры воздухоочистителя и отопителя.
- Установите все рычаги в нейтральное положение.
- Снимите аккумуляторную батарею. Проверьте уровень электролита и зарядите батарею. Батарею следует хранить в сухом месте при положительных температурах и периодически подзаряжать в период хранения.
- Закройте отверстие выхлопной трубы.
- Прикрепите на машину табличку, указывающую, что она законсервирована.

### Расконсервация

После нахождения погрузчика Bobcat на консервации выполните следующие действия для его расконсервации:

- Проверьте уровень масла в двигателе и в баке гидравлической системы и уровень охлаждающей жидкости.
- Установите полностью заряженную аккумуляторную батарею.
- Уберите смазку с открытых частей штоков цилиндров.
- Проверьте натяжение всех ремней.
- Проверьте наличие всех защитных кожухов и приспособлений.
- Смажьте погрузчик.
- Проверьте давление в шинах и уберите опоры из-под рамы.
- Откройте отверстие выхлопной трубы.
- Запустите двигатель и дайте ему поработать несколько минут, наблюдая за работой приборных панелей и систем.
- Включите элементы управления погрузчика, проверьте работоспособность.
- Выключите двигатель и убедитесь в отсутствии утечек. При необходимости отремонтируйте.



**Bobcat®**

## НАСТРОЙКА СИСТЕМ И ДИАГНОСТИКА

ДИАГНОСТИЧЕСКИЕ СЛУЖЕБНЫЕ КОДЫ .....	197
Просмотр служебных кодов .....	197
Перечень служебных кодов .....	198
НАСТРОЙКА ПАНЕЛИ УПРАВЛЕНИЯ .....	204
Настройка правой панели (приборная панель Deluxe) .....	204
НАСТРОЙКА ПАРОЛЯ (ПАНЕЛЬ КНОПОЧНОГО ПУСКА) .....	207
Описание пароля .....	207
Смена системного пароля .....	207
Блокировка пароля .....	207
УСТАНОВКА ПАРОЛЬ (ПРИБОРНАЯ ПАНЕЛЬ DELUXE) .....	208
Описание пароля .....	208
Смена системного пароля .....	208
Смена пользовательских паролей .....	209
Блокировка пароля .....	209
СЧЕТЧИК ОБСЛУЖИВАНИЯ .....	210
Описание .....	210
Настройка .....	210
Сброс .....	210



**Bobcat®**

## ДИАГНОСТИЧЕСКИЕ СЛУЖЕБНЫЕ КОДЫ

### Просмотр служебных кодов

Служебные коды помогут дилеру в диагностике причин повреждения погрузчика.

#### Левая панель

Рис. 294



Нажмите кнопку информации (2) для прокрутки информационного дисплея (1) [Рис. 294], пока не отобразится экран служебных кодов. Если служебных несколько, то они будут отображаться на дисплее данных один за другим.

При отсутствии служебного кода отображается [НЕТ] [Рис. 294].

**ПРИМЕЧАНИЕ.** Пораженные коррозией или ослабленные заземления могут стать причиной выдачи многочисленных служебных кодов и/или появления симптомов неисправностей. Мигание всех индикаторов приборной панели, звучание сигнала тревоги, мигание передних и задних осветительных приборов могут указывать на плохое заземление. Те же самые симптомы могут появиться при низком напряжении (например вследствие ослабленного крепления или коррозии проводов аккумулятора). Если Вы заметите такие симптомы, прежде всего проверьте заземления и плюсовые провода.

#### Приборная панель Deluxe

Приборная панель Deluxe по спецзаказу предоставляет возможность дополнительного просмотра служебных кодов.

Последние 40 кодов, сохраненных в истории, также можно просмотреть с помощью приборной панели Deluxe.

	<p>Нажмите кнопку прокрутки (1) несколько раз для того, чтобы выделить значок экрана активных предупреждений (см. врезку).</p>
	<p>На экране ACTIVE WARNINGS (АКТИВНЫЕ ПРЕДУПРЕЖДЕНИЯ) отображаются активные служебные коды. Если служебных кодов несколько, нажмите [9] для просмотра следующего служебного кода. Нажмите [4] для отображения истории служебных кодов.</p>
	<p>На экран WARNINGS HISTORY (ИСТОРИЯ ПРЕДУПРЕЖДЕНИЙ) выводятся служебный код (CODE), показание счетчика моточасов на момент появления неисправности (HOUR) и имя пользователя (USER), работавшего на погрузчике в момент появления неисправности.</p>
	<p>Нажмите [9] для просмотра следующих 8 служебных кодов. Всего в памяти может сохраняться до 40 кодов. Если выводится более 40 кодов, самый старый код стирается, а самый новый отображается первым.</p>
	<p>Нажмите номер списка рядом со служебным кодом для дополнительной информации. Нажмите левую кнопку прокрутки, чтобы вернуться на предыдущий экран.</p>

## ДИАГНОСТИЧЕСКИЕ СЛУЖЕБНЫЕ КОДЫ (ПРОДОЛЖЕНИЕ)

### Перечень служебных кодов

Рис. 295

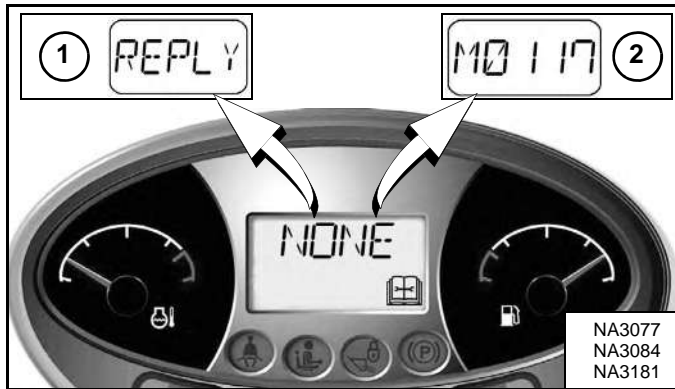

Служебные коды могут представлять собой слово (1) или число (2) [Рис. 295].

Могут отображаться следующие условные сообщения о неисправностях.

**[REPLY] ([ОТВЕТ])** Отсутствует связь между одной или обеими приборными панелями и контроллером.

**[CODE] ([КОД])** Контроллер запрашивает пароль. (Только для панели кнопочного запуска и приборной панели Deluxe.)

**[ERROR] ([ОШИБКА])** Введен неправильный пароль. (Только для панели кнопочного запуска и приборной панели Deluxe.)

**[SHTDN] ([ОТКЛЮЧЕНИЕ])** Отключенное состояние.

**[DOOR] ([ДВЕРЬ])** Открыта дверь кабины. (Функции подъема стрел и наклона ковша не выполняются).

КОД	ОПИСАНИЕ	КОД	ОПИСАНИЕ
A0618	Скорость вращения колеса вне допустимых пределов	A8307	ACD, выход «D», разомкнутая цепь
A3623	ACD (устройство управления навесным оборудованием), не запрограммировано	A8332	ACD, выход «D», перегрузка по току
A4621	Питание 5-вольтового датчика за верхней границей диапазона	A8402	ACD, выход «E», ошибочное включение
A4622	Питание 5-вольтового датчика, за нижней границей диапазона	A8403	ACD, выход «E», ошибочное выключение
A4721	Питание 8-вольтового датчика за верхней границей диапазона	A8405	ACD, выход «E», замыкание на батарею
A4722	Питание 8-вольтового датчика, за нижней границей диапазона	A8406	ACD, выход «E», замыкание на землю
A7701	Ключ погрузчика активен	A8407	ACD, выход «E», разомкнутая цепь
A7901	Останов «E» активен	A8432	ACD, выход «E», перегрузка по току
A8002	ACD, выход «A», ошибочное включение	A8502	ACD (устройство управления навесным оборудованием), выход «F», ошибочное включение
A8003	ACD, выход «A», ошибочное выключение	A8503	ACD, выход «F», ошибочное выключение
A8005	ACD, выход «A», замыкание на батарею	A8505	ACD, выход «F», замыкание на батарею
A8006	ACD, выход «A», замыкание на землю	A8506	ACD, выход «F», замыкание на землю
A8007	ACD, выход «A», разомкнутая цепь	A8507	ACD, выход «F», разомкнутая цепь
A8032	ACD, выход «A», перегрузка по току	A8532	ACD, выход «F», перегрузка по току
A8102	ACD, выход «B», ошибочное включение	A8602	ACD, выход «G», ошибочное включение
A8103	ACD, выход «B», ошибочное выключение	A8603	ACD, выход «G», ошибочное выключение
A8105	ACD, выход «B», замыкание на батарею	A8605	ACD, выход «G», замыкание на батарею
A8106	ACD, выход «B», замыкание на землю	A8606	ACD, выход «G», замыкание на землю
A8107	ACD, выход «B», разомкнутая цепь	A8607	ACD, выход «G», разомкнутая цепь
A8132	ACD, выход «B», перегрузка по току	A8702	ACD, выход «H», ошибочное включение
A8202	ACD, выход «C», ошибочное включение	A8703	ACD, выход «H», ошибочное выключение
A8203	ACD, выход «C», ошибочное выключение	A8705	ACD, выход «H», замыкание на батарею
A8205	ACD, выход «C», замыкание на батарею	A8706	ACD, выход «H» замкнут на землю
A8206	ACD, выход «C», замыкание на землю	A8707	ACD, выход «H», разомкнутая цепь
A8207	ACD, выход «C», разомкнутая цепь	A8802	Реверсивный соленоид, ошибочное включение
A8232	ACD, выход «C», перегрузка по току	A8803	Реверсивный соленоид, ошибочное выключение
A8302	ACD, выход «D», ошибочное включение		
A8303	ACD, выход «D», ошибочное выключение	D3905	Ось X левого джойстика не в нейтральном положении
A8305	ACD, выход «D», замыкание на батарею	D3907	Ось Y левого джойстика не в нейтральном положении
A8306	ACD, выход «D», замыкание на землю	D4007	Ось Y правого джойстика не в нейтральном положении



## ДИАГНОСТИЧЕСКИЕ СЛУЖЕБНЫЕ КОДЫ (ПРОДОЛЖЕНИЕ)

### Перечень служебных кодов (продолжение)

КОД	ОПИСАНИЕ	КОД	ОПИСАНИЕ
D7501	Привод, информационная ошибка джойстика CAN	D7546	Привод, соленоид правого реверсивного привода, ошибочное включение
D7504	Привод, нет связи с контроллером привода	D7547	Привод, передний правый соленоид управления выдвиганием замкнут на батарею
D7505	Привод, ось X левого джойстика не в нейтральном положении	D7548	Привод, передний левый соленоид управления выдвиганием замкнут на батарею
D7507	Привод, ось Y левого джойстика не в нейтральном положении	D7549	Привод, задний правый соленоид управления выдвиганием замкнут на батарею
D7508	Привод, ось Y правого джойстика не в нейтральном положении	D7550	Привод, задний левый соленоид управления выдвиганием замкнут на батарею
D7509	Привод, замыкание переключателя режима работы на землю или батарею	D7551	Привод, соленоид давления системы управления замкнут на батарею
D7510	Привод, установлены неправильные джойстики	D7552	Привод, сигнал заднего хода, ошибочное включение
D7511	Привод, датчик скорости левого колеса не подключен	D7553	Привод, соленоид левого переднего привода, ошибочное выключение
D7512	Привод, датчик скорости правого колеса не подключен	D7554	Привод, соленоид левого реверсивного привода, ошибочное выключение
D7513	Привод, заклинило датчик угла правого переднего колеса	D7555	Привод, соленоид правого переднего привода, ошибочное выключение
D7514	Привод, заклинило датчик угла левого переднего колеса	D7556	Привод, соленоид правого реверсивного привода, ошибочное выключение
D7515	Привод, заклинило датчик угла правого заднего колеса	D7557	Привод, передний правый соленоид управления выдвиганием замкнут на землю
D7516	Привод, заклинило датчик угла левого заднего колеса	D7558	Привод, передний правый соленоид управления втягиванием замкнут на батарею
D7517	Привод, левая наклонная пластина не в нейтральном положении	D7559	Привод, передний левый соленоид управления выдвиганием замкнут на землю
D7518	Привод, правая наклонная пластина не в нейтральном положении	D7560	Привод, передний левый соленоид управления втягиванием замкнут на землю
D7519	Привод, ось X левого джойстика за верхней границей диапазона	D7561	Привод, задний правый соленоид управления выдвиганием замкнут на землю
D7521	Привод, ось Y левого джойстика за верхней границей диапазона	D7562	Привод, задний правый соленоид управления втягиванием замкнут на землю
D7522	Привод, ось Y правого джойстика за верхней границей диапазона	D7563	Привод, задний левый соленоид управления выдвиганием замкнут на землю
D7523	Привод, сигнал датчика угла правого переднего колеса за верхней границей диапазона	D7564	Привод, задний левый соленоид управления втягиванием замкнут на землю
D7524	Привод, сигнал датчика угла левого переднего колеса за верхней границей диапазона	D7565	Привод, соленоид давления системы управления замкнут на землю
D7525	Привод, сигнал датчика угла правого заднего колеса за верхней границей диапазона	D7566	Привод, сигнал заднего хода, ошибочное выключение
D7526	Привод, сигнал датчика угла левого заднего колеса за верхней границей диапазона	D7567	Привод, нет сообщений от контроллера Bobcat
D7527	Привод, смещение левой наклонной пластины	D7568	Привод, датчики угла не откалиброваны
D7528	Привод, смещение правой наклонной пластины	D7569	Привод, напряжение аккумуляторной батареи выше предельно допустимого
D7529	Привод, ось X левого джойстика за нижней границей диапазона	D7570	Привод, прерванное питание (появляется также после обновления программного обеспечения)
D7531	Привод, ось Y левого джойстика за нижней границей диапазона	D7571	Привод, напряжение аккумуляторной батареи ниже предельно допустимого
D7532	Привод, ось Y правого джойстика за нижней границей диапазона	D7572	Насос привода не откалиброван
D7533	Привод, сигнал датчика угла правого переднего колеса за нижней границей диапазона	D7573	Привод, переключатель режима работы переключился во время работы
D7534	Привод, сигнал датчика угла левого переднего колеса за нижней границей диапазона	D7574	Привод, неуправляемая скорость вращения правого колеса
D7535	Привод, сигнал датчика угла правого заднего колеса за нижней границей диапазона	D7575	Привод, неуправляемая скорость вращения левого колеса
D7536	Привод, сигнал датчика угла левого заднего колеса за нижней границей диапазона	D7576	Привод, нет связи с контроллером ACS
D7537	Привод, питание «1» 5-вольтового датчика за нижней границей диапазона	D7577	Привод, сигнал датчика скорости левого колеса за верхней границей диапазона
D7538	Привод, питание «2» 5-вольтового датчика за нижней границей диапазона	D7578	Привод, сигнал датчика скорости правого колеса за верхней границей диапазона
D7539	Привод, сигнал датчика левой наклонной пластины за верхней границей диапазона	D7579	Привод, сигнал датчика скорости левого колеса за нижней границей диапазона
D7540	Привод, сигнал датчика левой наклонной пластины за нижней границей диапазона	D7580	Привод, сигнал датчика скорости правого колеса за нижней границей диапазона
D7541	Привод, сигнал датчика правой наклонной пластины за верхней границей диапазона	D7581	Привод, передний правый соленоид управления втягиванием замкнут на батарею
D7542	Привод, сигнал датчика правой наклонной пластины за нижней границей диапазона	D7582	Привод, передний левый соленоид управления втягиванием замкнут на батарею
D7543	Привод, соленоид левого переднего привода, ошибочное включение	D7583	Привод, задний правый соленоид управления втягиванием замкнут на батарею
D7544	Привод, соленоид левого реверсивного привода, ошибочное включение	D7584	Привод, задний левый соленоид управления втягиванием замкнут на батарею
D7545	Привод, соленоид правого переднего привода, ошибочное включение	D7585	Привод, питание «1» 5-вольтового датчика за верхней границей диапазона

## ДИАГНОСТИЧЕСКИЕ СЛУЖЕБНЫЕ КОДЫ (ПРОДОЛЖЕНИЕ)

### Перечень служебных кодов (продолжение)

КОД	ОПИСАНИЕ	КОД	ОПИСАНИЕ
D7586	Привод, питание «2» 5-вольтового датчика за верхней границей диапазона	H2732	Перегрузка по току выхода передней тяги
D7587	Привод, требуется обновление программного обеспечения	H2805	Молниеотвод замкнут на батарею
D7588	Привод, переключатель питания заел во включенном положении	H2806	Молниеотвод замкнут на землю
D7589	Привод, ошибочное выключение реле мощности	H2807	Молниеотвод, разрыв цепи
D7590	Выполнена калибровка привода	H2905	Большая подача замкнута на батарею
D7591	Привод, изменение полярности датчика левой наклонной пластины	H2906	Большая подача замкнута на землю
D7592	Привод, изменение полярности датчика правой наклонной пластины	H2907	Разрыв цепи большой подачи
D7593	Привод, датчик скорости правого колеса не отвечает	H2932	Перегрузка по току большой подачи
D7594	Привод, датчик скорости левого колеса не отвечает	H3028	Отказ памяти контроллера
D7595	Привод, изменение направления в датчике частоты вращения левого колеса	H3128	Неисправность режима восстановления
D7596	Привод, изменение направления в датчике частоты вращения правого колеса	H3648	Несколько ошибок конфликта ACD
D7597	Привод, контроллер запрограммирован	H3904	Левый джойстик в состоянии ошибки
D7598	Привод, контроллер в режиме калибровки	H3912	Манипулятор-переключатель левого джойстика не в нейтральном положении
D7599	Привод, контроллер AWS в режиме калибровки положения колеса	H3913	Нет связи с ручкой левого джойстика
		H3916	Нет связи с левым джойстиком
H1221	Сигнал правого манипулятора-переключателя за верхней границей диапазона	H3928	Внутренняя неисправность левого джойстика
H1222	Сигнал правого манипулятора-переключателя за нижней границей диапазона	H3948	Левый джойстик, многорежимный
H1224	Манипулятор-переключатель правого джойстика не в нейтральном положении	H4004	Правый джойстик в состоянии ошибки
H1321	Сигнал левого манипулятора-переключателя за верхней границей диапазона	H4012	Манипулятор-переключатель правого джойстика не в нейтральном положении
H1322	Сигнал левого манипулятора-переключателя за нижней границей диапазона	H4013	Нет связи с ручкой правого джойстика
H1324	Манипулятор-переключатель левого джойстика не в нейтральном положении	H4016	Нет связи с правым джойстиком
H2005	Соленоид повышения давления замкнут на батарею	H4028	Внутренняя неисправность правого джойстика
H2006	Соленоид повышения давления замкнут на землю	H4048	Правый джойстик, многорежимный
H2007	Разрыв цепи соленоида повышения давления	H4302	Звуковой сигнал, ошибочное включение
H2032	Перегрузка по току соленоида повышения давления	H4303	Звуковой сигнал, ошибочное выключение
H2305	Выход задней базы замкнут на батарею	H4423	ACD, не запрограммирован
H2306	Выход задней базы замкнут на землю	H4497	Вспомогательный контроллер запрограммирован
H2307	Разрыв цепи выхода задней базы	H4502	Правый указатель поворота, ошибочное включение
H2332	Перегрузка по току выхода задней базы	H4503	Правый указатель поворота, ошибочное выключение
H2405	Выход задней тяги замкнут на батарею	H4602	Левый указатель поворота, ошибочное включение
H2406	Выход задней тяги замкнут на землю	H4603	Левый указатель поворота, ошибочное выключение
H2407	Разрыв цепи выхода задней тяги	H4721	Питание 8-вольтового датчика за верхней границей диапазона
H2432	Перегрузка по току выхода задней тяги	H4722	Питание 8-вольтового датчика, за нижней границей диапазона
H2505	Молниеотвод № 2 замкнут на батарею	H7404	Нет связи с главным контроллером
H2506	Молниеотвод № 2 замкнут на землю		
H2507	Молниеотвод № 2 имеет разрыв цепи	L0102	Кнопка фар, ошибочное включение
H2605	Выход передней базы замкнут на батарею	L0202	Кнопка включения большой подачи/включения автоматического режима холостых оборотов, ошибочное включение
H2606	Выход передней базы замкнут на землю	L0302	Кнопка включения доп. гидравлики, ошибочное включение
H2607	Разрыв цепи выхода передней базы	L0402	Кнопка информации, ошибочное включение
H2632	Перегрузка по току выхода передней базы	L7404	Нет связи с главным контроллером
H2705	Выход передней тяги замкнут на батарею	L7672	Левая панель дисплея нуждается в программировании
H2706	Выход передней базы замкнут на землю		
H2707	Разрыв цепи выхода передней базы	M0116	Не подсоединен воздушный фильтр

## ДИАГНОСТИЧЕСКИЕ СЛУЖЕБНЫЕ КОДЫ (ПРОДОЛЖЕНИЕ)

### Перечень служебных кодов (продолжение)

КОД	ОПИСАНИЕ	КОД	ОПИСАНИЕ
M0117	Засорен воздушный фильтр	M1307	Разрыв цепи соленоида удержания топлива
M0216	Фильтр гидравлической/гидростатической системы не подсоединен	M1402	Соленоид втягивания топлива, ошибочное включение
M0217	Фильтр гидравлической/гидростатической системы подсоединен	M1403	Соленоид втягивания топлива, ошибочное выключение
M0309	Слишком низкое напряжение в бортовой сети	M1407	Разрыв цепи соленоида втягивания топлива
M0310	Слишком высокое напряжение в бортовой сети	M1428	Сбой соленоида втягивания топлива
M0311	Предельно высокое напряжение в бортовой сети	M1502	Втягивающий соленоид блокировки тяги, ошибочное включение
M0314	Предельно низкое напряжение в бортовой сети	M1503	Втягивающий соленоид блокировки тяги, ошибочное выключение
M0322	Напряжение в бортовой сети ниже предельно допустимого	M1507	Разрыв цепи выхода соленоида втягивания блокировки тяги
M0409	Слишком низкий уровень давления масла в двигателе	M1528	Сбой втягивающего соленоида блокировки тяги
M0414	Предельно низкий уровень давления масла в двигателе	M1605	Удерживающий соленоид блокировки тяги замкнут на батарею
M0415	Давление масла в двигателе на уровне экстренного выключения	M1606	Удерживающий соленоид блокировки тяги замкнут на заземление
M0421	Давление масла в двигателе выше предельно допустимого	M1607	Разрыв цепи удерживающего соленоида блокировки тяги
M0422	Давление масла в двигателе ниже предельно допустимого	M1705	Гидравлический запорный клапан замкнут на батарею
M0509	Слишком низкое давление подпитки в гидравлической системе	M1706	Гидравлический запорный клапан замкнут на землю
M0510	Слишком высокое давление подпитки в гидравлической системе	M1707	Разрыв цепи гидравлического запорного клапана
M0511	Предельно высокое давление подпитки в гидравлической системе	M1732	Перегрузка по току гидравлического запорного клапана
M0514	Предельно низкое давление подпитки в гидравлической системе	M1805	Выход соленоида золотника замкнут на батарею
M0515	Давление подпитки в гидравлической системе на уровне экстренного выключения	M1806	Выход соленоида золотника замкнут на землю
M0521	Давление подпитки в гидравлической системе выше предельно допустимого	M1807	Разрыв цепи выхода соленоида золотника
M0522	Давление подпитки в гидравлической системе ниже предельно допустимого	M1832	Перегрузка по току выхода соленоида золотника
M0610	Слишком высокие обороты двигателя	M2005	Двухскоростной первичный соленоид замкнут на батарею
M0611	Предельно высокие обороты двигателя	M2006	Двухскоростной первичный соленоид замкнут на землю
M0613	Отсутствует сигнал оборотов двигателя	M2007	Разрыв цепи двухскоростного первичного соленоида
M0615	Обороты двигателя на уровне экстренного выключения	M2032	Перегрузка по току в двухскоростном первичном соленоиде
M0618	Обороты двигателя вне допустимых пределов	M2102	Выход свечей накаливания, ошибочное включение
M0634	Неверная информация об оборотах двигателя из ECU	M2103	Выход свечей накаливания, ошибочное выключение
M0710	Температура гидравлического масла слишком высокая	M2107	Выход свечей накаливания, разрыв цепи
M0711	Предельно высокая температура гидравлического масла	M2128	Сбой на выходе свечей накаливания
M0715	Температура гидравлического масла на уровне экстренного выключения	M2202	Ошибочное включение выхода стартера
M0721	Температура гидравлического масла выше предельно допустимой	M2203	Ошибочное выключение выхода стартера
M0722	Температура гидравлического масла ниже предельно допустимой	M2207	Разрыв цепи выхода стартера
M0810	Слишком высокая температура охлаждающей жидкости двигателя	M2228	Сбой на выходе стартера
M0811	Предельно высокая температура охлаждающей жидкости двигателя	M2302	Реле стартера, ошибочное включение
M0815	Температура охлаждающей жидкости на уровне экстренного выключения	M2303	Реле стартера, ошибочное выключение
M0821	Температура охлаждающей жидкости двигателя выше предельно допустимой	M2402	Реле втягивания топлива, ошибочное включение
M0822	Температура охлаждающей жидкости двигателя ниже предельно допустимой	M2403	Реле втягивания топлива, ошибочное выключение
M0909	Слишком низкий уровень топлива	M2502	Реле соленоида тяги, ошибочное включение
M0921	Уровень топлива выше предельно допустимого	M2503	Реле соленоида тяги, ошибочное выключение
M0922	Уровень топлива ниже предельно допустимого	M2602	Реле свечей накаливания, ошибочное включение
M1016	Не подсоединен гидравлический нагнетательный фильтр	M2603	Реле свечей накаливания, ошибочное выключение
M1017	Засорен гидравлический нагнетательный фильтр	M2721	Сигнал первичного датчика дросселя за верхней границей диапазона
M1121	Сигнал датчика рамы безопасности за верхней границей диапазона	M2722	Сигнал первичного датчика дросселя за нижней границей диапазона
M1122	Сигнал датчика рамы безопасности за нижней границей диапазона	M2821	Сигнал вторичного датчика дросселя за верхней границей диапазона
M1128	Сбой датчика рамы безопасности	M2822	Сигнал вторичного датчика дросселя за нижней границей диапазона
M1305	Соленоид удержания топлива замкнут на батарею	M3028	Отказ памяти контроллера
M1306	Соленоид удержания топлива замкнут на землю	M3128	Неисправность режима восстановления

## ДИАГНОСТИЧЕСКИЕ СЛУЖЕБНЫЕ КОДЫ (ПРОДОЛЖЕНИЕ)

### Перечень служебных кодов (продолжение)

КОД	ОПИСАНИЕ	КОД	ОПИСАНИЕ
M3204	ACS (АНС), нет сообщений контроллеру Bobcat	M5222	Кнопка включения погрузчика за нижней границей диапазона
M3304	Нет связи с панелью Deluxe	M5305	Подсветка кнопки включения погрузчика замкнута на батарею
M3404	Панель Deluxe в состоянии ошибки	M5306	Подсветка кнопки включения погрузчика замкнута на землю
M3505	Вентилятор гидравлики замкнут на батарею	M5405	Соленоид золотника наклона замкнут на батарею
M3506	Вентилятор гидравлики замкнут на землю	M5406	Соленоид золотника наклона замкнут на землю
M3507	Разрыв цепи вентилятора гидравлики	M5407	Разрыв цепи соленоида золотника наклона
M3532	Перегрузка по току вентилятора гидравлики	M5432	Перегрузка по току соленоида золотника наклона
M3705	Выход двухскоростной вторичной обмотки замкнут на батарею	M5902	Выключатель регенерации DPF, ошибочное включение
M3706	Выход двухскоростной вторичной обмотки замкнут на землю	M6002	Выключатель регенерации при замедлении DPF, ошибочное включение
M3707	Разрыв цепи выхода двухскоростной вторичной обмотки	M6102	Выключатель регенерации при удаленной парковке, ошибочное включение
M3732	Перегрузка по току выхода двухскоростной вторичной обмотки	M6402	Ошибочное включение реле мощности
M3805	Блокировка доп. гидравлики замкнута на батарею	M6403	Ошибочное выключение реле мощности
M3806	Блокировка доп.гидравлики замкнута на землю	M6505	Питание ECU замкнуто на батарею
M3807	Разрыв цепи блокировки доп.гидравлики	M6506	Питание ECU замкнуто на землю
M3832	Перегрузка по току блокировки доп.гидравлики	M6507	Разрыв цепи питания ECU
M4109	Генератор, слишком низкое	M6604	Отсутствие связи с ECU
M4110	Высокая скорость генератора	M6702	Ошибочное включение выхода системы HVAC
M4111	Генератор, предельно высокое	M6703	Ошибочное выключение выхода системы HVAC
M4304	Нет связи с кнопочной панелью	M6707	Разрыв цепи выхода системы HVAC
M4404	Нет сигнала от доп. гидравлики	M6728	Сбой на выходе системы HVAC
M4510	Вода в датчике топлива слишком высока	M6802	Ошибочное включение реле системы HVAC
M4511	Вода в датчике топлива предельно высока	M6803	Ошибочное выключение реле системы HVAC
M4521	Вода в датчике топлива за верхней границей диапазона	M7002	Выход импульсного источника питания, ошибочное включение
M4522	Вода в датчике топлива за нижней границей диапазона	M7003	Выход импульсного источника питания, ошибочное выключение
M4621	Питание 5-вольтового датчика за верхней границей диапазона	M7007	Выход импульсного источника питания, разрыв цепи
M4622	Питание 5-вольтового датчика, за нижней границей диапазона	M7028	Ошибка на выходе импульсного источника питания
M4721	Питание 8-вольтового датчика за верхней границей диапазона	M7304	Дистанционное управление — отсутствует сигнал
M4722	Питание 8-вольтового датчика, за нижней границей диапазона	M7316	Дистанционное управление, нет сообщений датчику
M4802	Реле переднего света, ошибочное включение	M7423	Главный контроллер не запрограммирован
M4803	Реле переднего света, ошибочное выключение	M7472	Главный контроллер нуждается в программировании
M4902	Реле заднего света, ошибочное включение	M7497	Главный контроллер запрограммирован
M4903	Реле заднего света, ошибочное выключение	M7504	Нет сигнала от привода
M5002	Выход переднего фонаря, ошибочное включение	M7604	Нет связи с левой панелью дисплея
M5003	Выход переднего фонаря, ошибочное выключение	M7748	Замок зажигания, многорежимный
M5007	Разрыв цепи выхода передних фар	M7839	Значение счетчика моточасов изменено
M5028	Неисправность выхода передних фар	M7974	Дверь открыта
M5102	Выход фонарей заднего света, ошибочное включение	M8541	Автоматическая регенерация DPF активна
M5103	Выход фонарей заднего света, ошибочное выключение	M8542	Автоматическая регенерация DPF активна (включать погрузчик под нагрузкой)
M5107	Разрыв цепи выхода задних фар	M8551	Необходима регенерация DPF – замедление активно
M5128	Неисправность выхода задних фар	M8552	Необходима регенерация DPF – замедление активно (включать погрузчик под нагрузкой)
M5202	Кнопка включения погрузчика, ошибочное включение	M8553	Требуется регенерация DPF при удаленной парковке (требуется комплект удаленной регенерации)
M5221	Кнопка включения погрузчика за верхней границей диапазона	M8554	Требуется регенерация DPF при обслуживании (обратиться к дилеру Bobcat)

## ДИАГНОСТИЧЕСКИЕ СЛУЖЕБНЫЕ КОДЫ (ПРОДОЛЖЕНИЕ)

### Перечень служебных кодов (продолжение)

КОД	ОПИСАНИЕ	КОД	ОПИСАНИЕ
M8555	Требуется обслуживание DPF	W3240	Рукоятка подъема ACS (АHC)/педаль не в нейтральном положении
M8560	Регенерация DPF при обслуживании активна	W3241	Отсутствие связи с ACS (АHC)
M8561	Регенерация DPF при обслуживании активна	W3249	Исполнительный механизм подъема ACS (АHC) замкнут на землю
M8562	Регенерация DPF при обслуживании активна	W3250	Исполнительный механизм наклона ACS (АHC) замкнут на землю
M8563	Регенерация DPF при обслуживании активна	W3251	Исполнительный механизм подъема ACS (АHC) замкнут на батарею
M8564	Регенерация DPF при обслуживании активна	W3252	Исполнительный механизм наклона ACS (АHC) замкнут на батарею
M8615	Уменьшение оборотов двигателя на уровне экстренного выключения	W3253	Рукоятка подъема ACS (АHC)/педаль замкнута на землю
M8625	Уменьшение оборотов двигателя не отвечает	W3254	Рукоятка наклона ACS (АHC)/педаль замкнута на землю
		W3255	Рукоятка наклона ACS (АHC)/педаль замкнута на батарею
R7404	Нет связи с главным контроллером	W3256	Рукоятка наклона ACS (АHC)/педаль замкнута на батарею
		W3257	Пониженная производительность исполнительного механизма подъема ACS (АHC)
T9002	Сервисный выход «С», ошибочное включение	W3258	Пониженная производительность исполнительного механизма наклона ACS (АHC)
T9003	Сервисный выход «С», ошибочное выключение	W3259	Неправильное направление исполнительного механизма подъема ACS (АHC)
T9102	Сервисный выход «D», ошибочное включение	W3260	Неправильное направление исполнительного механизма наклона ACS (АHC)
T9103	Сервисный выход «D», ошибочное выключение	W3261	Блокиратор рукоятки ACS (АHC) замкнут на землю
T9202	Сервисный выход «Е», ошибочное включение	W3262	Блокиратор рукоятки ACS (АHC) замкнут на батарею
T9203	Сервисный выход «Е», ошибочное выключение	W3263	Блокиратор педали ACS (АHC) замкнут на землю
T9302	Сервисный выход «F», ошибочное включение	W3264	Блокиратор педали ACS (АHC) замкнут на батарею
T9303	Сервисный выход «F», ошибочное выключение	W3265	Напряжение питания датчика ACS (АHC) вне допустимых пределов
		W3266	Напряжение батареи ACS (АHC) вне допустимых пределов
W3204	ACS (АHC), нет сообщений контроллеру Bobcat	W3267	Переключатель ACS (АHC) переключился во время работы
W3223	Требуется калибровка ACS (АHC)	W3268	Информационная ошибка рукоятки подъема ACS (АHC)
W3224	Выполнена калибровка ACS (АHC)	W3270	Рукоятка правого привода ACS (АHC) замкнута на землю
W3225	Не удалась калибровка исполнительного механизма ACS (АHC)	W3271	Рукоятка правого привода ACS (АHC) замкнута на батарею
W3231	Исполнительный механизм наклона ACS (АHC)	W3274	Ось X левого джойстика ACS (АHC) вне допустимых пределов
W3232	Проводка исполнительного механизма наклона ACS (АHC)	W3275	Прерванное некоммутируемое питание ACS (АHC)
W3233	Проводка рукоятки наклона ACS (АHC)	W3276	Информационная ошибка джойстика CAN, ACS (АHC)
W3234	Исполнительный механизм наклона ACS (АHC) не в нейтральном положении	W3277	Информационная ошибка дистанционного управления, ACS (АHC)
W3235	Рукоятка наклона ACS (АHC)/педаль не в нейтральном положении	W3297	Контроллер ACS (АHC) запрограммирован
W3236	Исполнительный механизм подъема ACS (АHC)	W3905	Ось X левого джойстика не в нейтральном положении
W3237	Проводка исполнительного механизма подъема ACS (АHC)	W4005	Ось X правого джойстика не в нейтральном положении
W3238	Проводка рукоятки подъема ACS (АHC)	W4007	Ось Y правого джойстика не в нейтральном положении
W3239	Исполнительный механизм подъема ACS (АHC) не в нейтральном положении		

## НАСТРОЙКА ПАНЕЛИ УПРАВЛЕНИЯ

### Настройка правой панели (приборная панель Deluxe)

#### Описание индикаторов

Рис. 296



#### Наиболее важные показатели



Нажмите кнопку скроллинга (1) несколько раз для того, чтобы выделить значок экрана Vitals (Показатели) (см. врезку).

Отображаются рабочие уровни выбранных систем.

ИНДИКАТОР	ОПИСАНИЕ
Mon, 17 Mar 3:45 PM	DATE/TIME (ДАТА/ВРЕМЯ)
BRADY 232.5 hrs	USER/HOURMETER (ПОЛЬЗОВАТЕЛЬ/СЧЕТЧИК МОТОЧАСОВ)
Current Job 456.7 hrs	ТЕКУЩЕЕ КОЛИЧЕСТВО ЧАСОВ РАБОТЫ
	Значок экрана ACTIVE WARNINGS (АКТИВНЫЕ ПРЕДУПРЕЖДЕНИЯ).
	Значок экрана VITALS (ПОКАЗАТЕЛИ)
	Значок экрана SERVICE (ОБСЛУЖИВАНИЕ)
	Значок экрана MAIN (ГЛАВНЫЙ)
	Значок экрана ATTACHMENTS (НАВЕСНОЕ ОБОРУДОВАНИЕ)
	Значок экрана SECURITY (БЕЗОПАСНОСТЬ)
	Значок экрана DISPLAY (ДИСПЛЕЙ)
	Значок HOME (ДОМИК) (возврат на ГЛАВНЫЙ экран)
	ЛЕВАЯ КНОПКА СКРОЛЛИНГА
	ПРАВАЯ КНОПКА СКРОЛЛИНГА
ENTER	Кнопка ENTER (ВВОД)

В режиме реального времени можно контролировать следующие параметры:

- Обороты двигателя**
- Давление масла в двигателе**
- Температура охлаждающей жидкости двигателя**
- Напряжение в бортовой сети**
- Давление подпитки в гидравлической системе**
- Температура гидравлического масла**

Работать с приборной панелью Deluxe очень легко. Вы можете полностью настроить ее для наибольшего удобства работы с погрузчиком Bobcat и его мониторинга.

## НАСТРОЙКА ПАНЕЛИ УПРАВЛЕНИЯ (ПРОДОЛЖЕНИЕ)

### Настройка правой панели (приборная панель Deluxe) (продолжение)

#### Дата и время

	<p>Нажмите кнопку скроллинга (1) несколько раз для того, чтобы выделить значок экрана дисплея (см. врезку).</p>
	<p>Выберите <b>[1. CLOCKS]</b> ([1. ЧАСЫ]).</p>
	<p>Выберите <b>[1. TIME]</b> ([1. ВРЕМЯ]).</p>
	<p>Установите время с помощью клавиатуры. Выберите До полудня / После полудня / 24 ч. Нажмите <b>[ENTER]</b> [ВВОД] для продолжения.</p>
	<p>Выберите <b>[2. DATE]</b> ([2. ДАТА]).</p>
	<p>Установите дату с помощью клавиатуры. Нажмите <b>[ENTER]</b> [ВВОД] для продолжения.</p>

#### Languages (Языки)

	<p>Нажмите кнопку скроллинга (1) несколько раз для того, чтобы выделить значок экрана дисплея (см. врезку).</p>
	<p>Выберите <b>[2. LANGUAGES]</b> ([2. ЯЗЫКИ]).</p>
	<p>Выберите нужный язык.</p>
<p><i>Отображение единиц английской/метрической системы мер</i></p>	
	<p>Нажмите кнопку скроллинга (1) несколько раз для того, чтобы выделить значок экрана дисплея (см. врезку).</p>
	<p>Выберите <b>[4. DISPLAY SETTINGS]</b> [4. НАСТРОЙКИ ДИСПЛЕЯ].</p>
	<p>Нажмите <b>[1]</b> для переключения между АНГЛИЙСКОЙ и МЕТРИЧЕСКОЙ системами мер.</p>

## НАСТРОЙКА ПАНЕЛИ УПРАВЛЕНИЯ (ПРОДОЛЖЕНИЕ)

### Настройка правой панели (приборная панель Deluxe) (продолжение)

#### Сброс счетчика часов работы

	Нажмите кнопку скроллинга (1) несколько раз для того, чтобы выделить значок экрана безопасности (см. врезку).
	Выберите [1. PASSWORDS / LOCKOUTS] ([1. ПАРОЛИ / БЛОКИРОВКИ]).
	Введите системный пароль и нажмите [ENTER] ([ВВОД]).
	Выберите [1. USER SETTINGS] ([3. НАСТРОЙКИ ПОЛЬЗОВАТЕЛЯ]).
	Выберите пользователя.
	Выберите [3. RESET JOB STATISTICS] ([3. СБРОСИТЬ СТАТИСТИКУ РАБОТЫ]).
	Нажмите [9] для сброса статистики работы.  Нажмите левую кнопку прокрутки или [0] для выхода без сохранения.

#### Блокировки погрузчика

	Нажмите кнопку скроллинга (1) несколько раз для того, чтобы выделить значок экрана безопасности (см. врезку).
	Выберите [1. PASSWORDS / LOCKOUTS] ([1. ПАРОЛИ / БЛОКИРОВКИ]).
	Введите системный пароль и нажмите [ENTER] ([ВВОД]).
	Выберите [3. HIGH FLOW] ([3. БОЛЬШАЯ ПОДАЧА]).  ИЛИ Выберите [4. TWO-SPEED] ([4. ДВУХПОЗИЦИОННЫЙ ПЕРЕКЛЮЧАТЕЛЬ СКОРОСТЕЙ]).
	<b>БОЛЬШАЯ ПОДАЧА</b> Нажмите номер пользователя для переключения между LOCKED (ЗАБЛОКИРОВАНО) и UNLOCKED (РАЗБЛОКИРОВАНО).
	<b>TWO-SPEED (ДВУХПОЗИЦИОННЫЙ ПЕРЕКЛЮЧАТЕЛЬ СКОРОСТЕЙ)</b> Нажмите номер пользователя для переключения между LOCKED (ЗАБЛОКИРОВАНО) и UNLOCKED (РАЗБЛОКИРОВАНО).

**ПРИМЕЧАНИЕ.** Блокировки высокой подачи и двухпозиционного переключателя скоростей для владельца активны, даже если функция блокировки пароля находится в разблокированном состоянии.



## НАСТРОЙКА ПАРОЛЯ (ПАНЕЛЬ КНОПОЧНОГО ПУСКА)

### Описание пароля

#### Основной пароль:

Постоянный выбранный случайным образом пароль, запрограммированный на заводе. Изменить его нельзя. Этот пароль используется для обслуживания дилером Bobcat, если системный пароль неизвестен, или для изменения системного пароля.

#### Системный пароль:

Обеспечивает полнофункциональное использование погрузчика. Он должен использоваться для изменения системного пароля.

### Смена системного пароля

Поверните ключ в положение RUN (РАБОТА), чтобы включить электрическую систему погрузчика.

В случае блокировки введите цифровой пятизначный системный пароль (цифры от 1 до 0).

Рис. 297

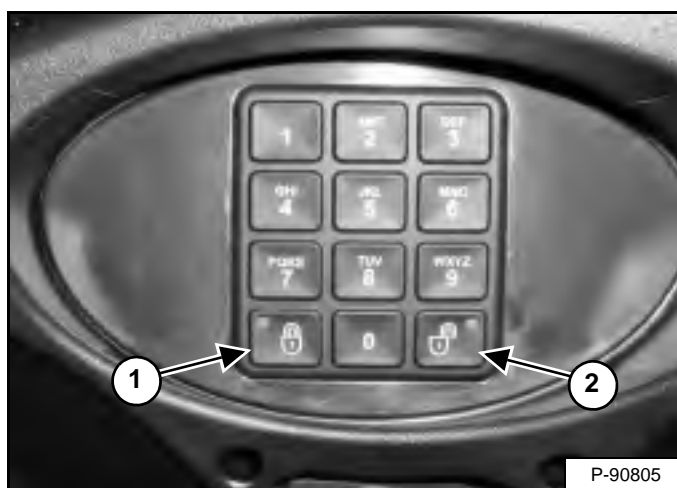

Нажмите клавиши блокировки (1) и разблокировки (2) [Рис. 297] и удерживайте их в течение двух секунд.

Индикатор блокировки будет мигать красным цветом, а на экране дисплея на левой панели появится [ENTER] ([ВВОД]).

Введите новый пятизначный цифровой системный пароль (цифры от 1 до 0). При каждом нажатии на клавишу на экране дисплея левой панели будет появляться звездочка.

На экране дисплея левой панели появится [AGAIN] ([ПОВТОРИТЬ]).

Введите новый пятизначный цифровой системный пароль еще раз.

Индикатор блокировки перестанет мигать.

### Блокировка пароля

Эта функция позволяет оператору заблокировать функцию пароля, т. е. не вводить пароль при каждом запуске двигателя.

Поверните ключ в положение RUN (РАБОТА), чтобы включить электрическую систему погрузчика.

Введите пятизначный цифровой системный пароль (цифры от 1 до 0).

Нажмите клавишу разблокировки (2) [Рис. 297].

На экране дисплея левой панели появится [CODE] ([КОД]).

Введите пятизначный цифровой системный пароль (цифры от 1 до 0). Клавиша разблокировки сначала будет мигать зеленым цветом, а затем перестанет.

Теперь погрузчик можно запустить без пароля.

**ПРИМЕЧАНИЕ.** Для возврата машины в состояние блокировки, при котором для запуска двигателя требуется ввести пароль, выполните следующие действия.

Поверните ключ в положение RUN (РАБОТА), чтобы включить электрическую систему погрузчика.

Нажмите клавишу блокировки (1) [Рис. 297].

Индикатор блокировки будет мигать красным цветом, а на экране дисплея левой панели появится [CODE] ([КОД]).

Введите пятизначный цифровой системный пароль (цифры от 1 до 0). Клавиша разблокировки сначала будет мигать зеленым цветом, а затем перестанет.

Теперь перед каждым запуском погрузчика нужно вводить пароль.

## УСТАНОВКА ПАРОЛЬ (ПРИБОРНАЯ ПАНЕЛЬ DELUXE)

### Описание пароля

Все новые машины с приборной панелью Deluxe поступают в представительства Bobcat с заблокированной клавиатурой. Режим блокировки означает, что для запуска двигателя необходимо ввести пароль.

В целях обеспечения безопасности дилер может изменить пароль и установить режим блокировки клавиатуры. Дилер сообщит вам пароль.

#### Основной пароль:

Постоянный выбранный случайным образом пароль, запрограммированный на заводе. Изменить его нельзя. Этот пароль используется для обслуживания дилером Bobcat, если системный пароль неизвестен, или для изменения системного пароля.

#### Системный пароль:

Разрешает полностью использовать погрузчик и настраивать приборную панель Deluxe. Существует только один системный пароль. Системный пароль должен использоваться для изменения системного или пользовательского пароля. В целях обеспечения безопасности погрузчика владелец должен как можно быстрее изменить сообщенный дилером пароль на свой собственный.

#### Пользовательский пароль:

Разрешает запуск и эксплуатацию погрузчика, при этом невозможно изменение паролей или функций блокировки.

Процедуры изменения паролей: (См. Смена системного пароля на стр. 208) и (См. Смена пользовательских паролей на стр. 209).

### Смена системного пароля

	Нажмите кнопку скроллинга (1) несколько раз для того, чтобы выделить значок экрана безопасности (см. врезку).
	Выберите <b>[1. PASSWORDS / LOCKOUTS]</b> ([1. ПАРОЛИ / БЛОКИРОВКИ]).
	Введите системный пароль и нажмите <b>[ENTER]</b> ([ВВОД]).
	Выберите <b>[1. USER SETTINGS]</b> ([3. НАСТРОЙКИ ПОЛЬЗОВАТЕЛЯ]).
	Выберите <b>[1. OWNER]</b> ([1. ВЛАДЕЛЕЦ]).
	Выберите <b>[2. CHANGE PASSWORD]</b> ([2. ИЗМЕНИТЬ ПАРОЛЬ]).
	Введите новый системный пароль и нажмите <b>[ENTER]</b> ([ВВОД]).  На экран будет выведено сообщение о необходимости повторного ввода нового системного пароля.

## УСТАНОВКА ПАРОЛЯ (ПРИБОРНАЯ ПАНЕЛЬ DELUXE) (ПРОДОЛЖЕНИЕ)

### Смена пользовательских паролей

	<p>Нажмите кнопку скроллинга (1) несколько раз для того, чтобы выделить значок экрана безопасности (см. врезку).</p>
	<p>Выберите <b>[1. PASSWORDS / LOCKOUTS]</b> ([1. ПАРОЛИ / БЛОКИРОВКИ]).</p>
	<p>Введите системный пароль и нажмите <b>[ENTER]</b> ([ВВОД]).</p>
	<p>Выберите <b>[1. USER SETTINGS]</b> ([3. НАСТРОЙКИ ПОЛЬЗОВАТЕЛЯ]).</p>
	<p>Выберите пользователя.</p>
	<p>Выберите <b>[2. CHANGE PASSWORD]</b> ([2. ИЗМЕНИТЬ ПАРОЛЬ]).</p>
	<p>Введите новый пользовательский пароль и нажмите <b>[ENTER]</b> ([ВВОД]).</p>

### Блокировка пароля

Эта функция позволяет оператору заблокировать функцию пароля, т. е. не вводить пароль при каждом запуске двигателя.

	<p>Нажмите кнопку скроллинга (1) несколько раз для того, чтобы выделить значок экрана безопасности (см. врезку).</p>
	<p>Выберите <b>[1. PASSWORDS / LOCKOUTS]</b> ([1. ПАРОЛИ / БЛОКИРОВКИ]).</p>
	<p>Введите системный пароль и нажмите <b>[ENTER]</b> ([ВВОД]).</p>
	<p>Выберите <b>[2. MACHINE LOCK]</b> ([2. БЛОКИРОВКА МАШИНЫ]).</p>

**ПРИМЕЧАНИЕ.** Для перевода машины в состояние блокировки, при котором для запуска двигателя требуется ввести пароль, выполните вышеописанные действия.

## СЧЕТЧИК ОБСЛУЖИВАНИЯ

### Описание

Счетчик обслуживания напоминает оператору о наступлении срока очередного техобслуживания. **ПРИМЕР:** Счетчик обслуживания можно настроить на 500-часовой интервал обслуживания для напоминания о необходимости проведения обслуживания.

Рис. 298

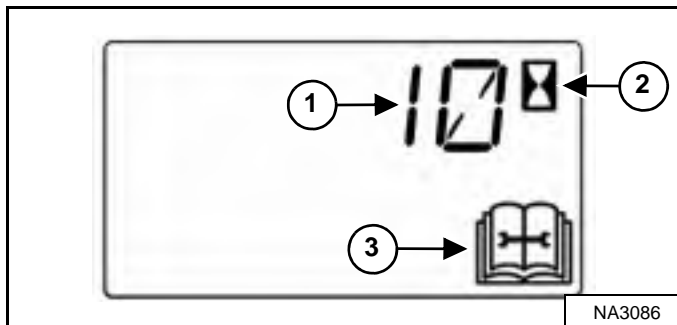

Если до очередного планового обслуживания остается менее 10 часов, то во время работы машины раздастся двойной звуковой сигнал.

Количество оставшихся до обслуживания часов (1) будет отображаться на информационном дисплее в течение пяти секунд, при этом значок обслуживания (3) и значок счетчика часов (2) [Рис. 298] будут мигать.

**ПРИМЕЧАНИЕ.** После того, как счетчик дойдет до нуля, начнут отображаться отрицательные значения.

Дисплей будет возвращаться к предыдущей индикации, и при каждом включении погрузчика на нем будет повторяться 5-секундная попеременная индикация, пока счетчик обслуживания не будет сброшен.

Рис. 299



На приборной панели Deluxe (при наличии) будет высвечиваться сообщение (1) [Рис. 299] о необходимости проведения обслуживания погрузчика.

Это сообщение будет появляться в течение 10 с при каждом запуске погрузчика, пока счетчик обслуживания не будет сброшен.

Рис. 300



На приборной панели Deluxe (при наличии) будет высвечиваться окно сообщения (1) [Рис. 300] о времени, оставшемся до следующего обслуживания. Если техобслуживание не было произведено вовремя, будет высвечиваться окно красного цвета. [NEXT MAINTENANCE DUE] [(ВРЕМЯ СЛЕДУЮЩЕГО ТЕХОБСЛУЖИВАНИЯ)] изменится на [MAINTENANCE PAST DUE] [(ПРОСРОЧЕННОЕ ВРЕМЯ ТЕХОБСЛУЖИВАНИЯ)], и будет отображаться количество просроченных часов.

Кнопки [4] и [9] могут использоваться для настройки интервала обслуживания при входе владельца в систему [Рис. 300].

### Настройка

По поводу настройки данной функции обратитесь к своему дилеру Bobcat.

### Сброс

Свяжитесь с дилеров Bobcat по вопросу обнуления счетчика обслуживания.

## ТЕХНИЧЕСКИЕ ХАРАКТЕРИСТИКИ

(S530) ТЕХНИЧЕСКИЕ ХАРАКТЕРИСТИКИ ПОГРУЗЧИКА .....	213
Размеры погрузчика .....	213
Эксплуатационные характеристики .....	214
Двигатель .....	214
Система привода .....	215
Органы управления .....	215
Гидравлическая система .....	216
Электрическая система .....	217
Вместимость узлов .....	217
Шины .....	218
Расход топлива .....	218
Рабочее место оператора .....	218
Диапазон температур .....	218



**Bobcat®**

## (S530) ТЕХНИЧЕСКИЕ ХАРАКТЕРИСТИКИ ПОГРУЗЧИКА

### Размеры погрузчика

- Размеры приведены для погрузчика, оборудованного стандартными шинами и строительным/промышленным ковшом для грунта (68"), и могут изменяться в зависимости от типа ковша.
- Там, где это применимо, технические характеристики соответствуют стандартам SAE или ISO и могут быть изменены без предварительного уведомления.

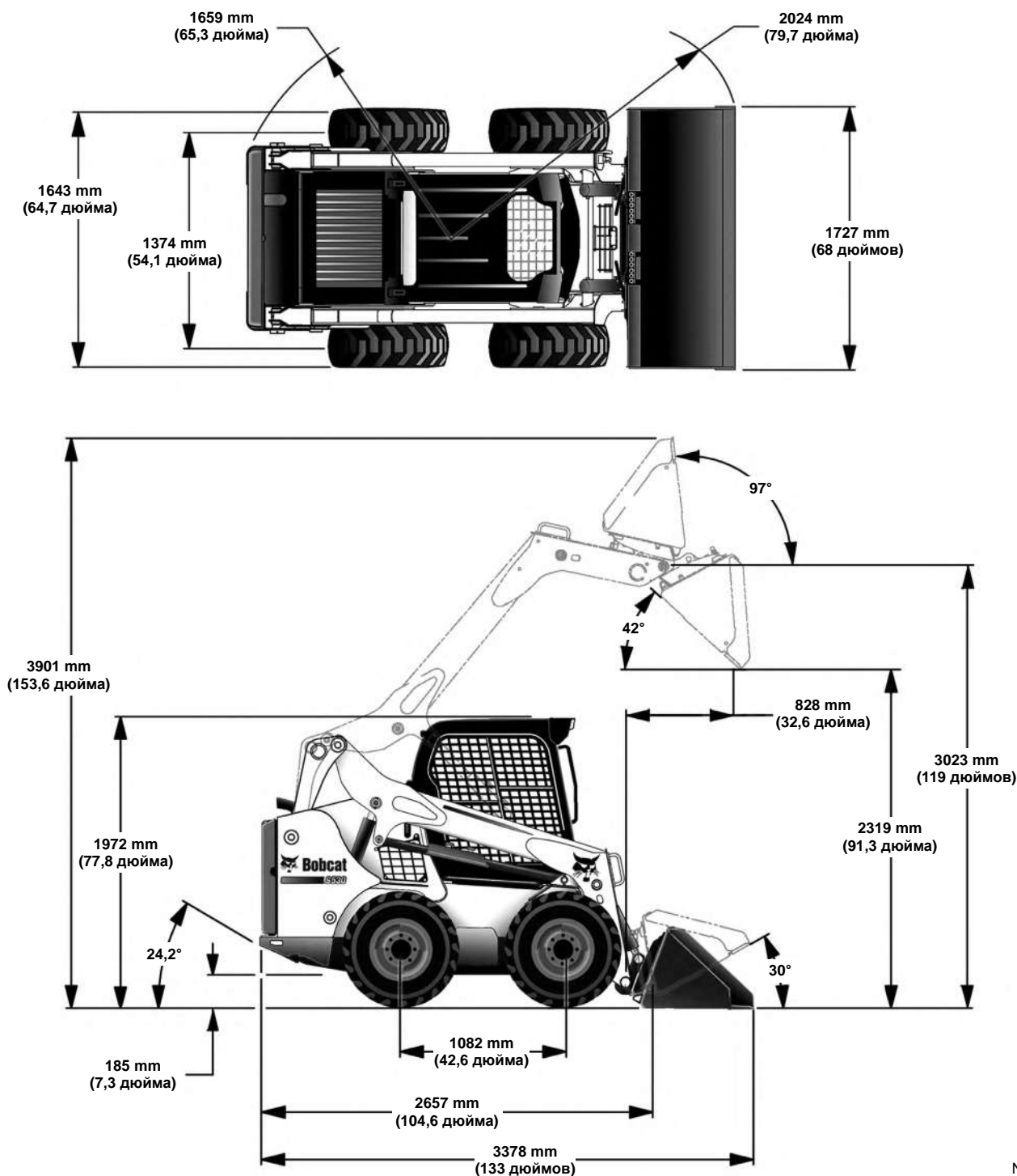

NA9079

Изменения конструкции или распределения массы погрузчика могут привести к изменению его реакции на действия органов управления движением и органов рулевого управления. Это может привести к отказу агрегатов погрузчика.

**(S530) ТЕХНИЧЕСКИЕ ХАРАКТЕРИСТИКИ ПОГРУЗЧИКА (ПРОДОЛЖЕНИЕ)****Эксплуатационные характеристики**

Номинальная грузоподъемность (ISO 14397-1)	869 кг (1915 фунтов)
с комплектом противовесов 200 фунтов, установленным на раме (ISO 14397-1)	937 кг (2065 фунтов)
Опрокидывающая нагрузка (ISO 14397-1)	1737 кг (3830 фунтов)
Рабочая масса	2815 кг (6207 фунтов)
Усилие подъема ковша	1793 кг (3953 фунта)
Усилие наклона ковша	1749 кг (3856 фунтов)
Толкающее усилие	2220 кг (4896 фунтов)
Скорость движения: - Односкоростной погрузчик - Двухскоростной погрузчик (спецзаказ): Нижний диапазон Верхний диапазон	0 – 11,8 км/ч (0 – 7,35 миль/ч) 0 – 11,8 км/ч (0 – 7,35 миль/ч) 0 – 17,3 км/ч (0 – 11,02 миль/ч)

**Двигатель**

Марка / модель	Kubota/V2203-MDI-E2B Stage III A
Вид топлива / Охлаждение	Дизельное/жидкостное
Мощность: - ISO 9249 EEC / SAE J1349 нетто - ISO 14396 брутто - SAE J1995 брутто	34,3 кВт (46,0 л.с.) при 2800 об/мин 35,9 кВт (48,1 л.с.) при 2800 об/мин 36,4 кВт (48,8 л.с.) при 2800 об/мин
Крутящий момент: - ISO 9249 EEC / SAE J1349 нетто - SAE J1995 брутто	140,3 Н•м (103,5 фунт силы-фут) при 1700 об/мин 149,8 Н•м (110,5 фунт силы-фут) при 1700 об/мин
Малый холостой ход, об./мин	1075 - 1225
Высокий холостой ход, об./мин	2860 - 3000
Число цилиндров	4
Рабочий объем цилиндров	2196 см <sup>3</sup> (134,0 дюйм <sup>3</sup> )
Диаметр цилиндра/Ход поршня	87 мм / 92 мм (3,43 дюйма / 3,64 дюйма)
Система смазки	Система с нагнетательным насосом, редукционным клапаном и фильтром
Вентиляция картера	Замкнутая вентиляция
Воздушный фильтр	Сухой сменный картридж с предохранительным элементом
Зажигание	Сжатие дизельного топлива
Забор воздуха	Без турбонагнетателя
Охлаждающая жидкость	Пропиленгликоль / водный раствор
Средство запуска	Свечи накаливания при необходимости автоматически активируются в положении RUN (РАБОТА)



**(S530) ТЕХНИЧЕСКИЕ ХАРАКТЕРИСТИКИ ПОГРУЗЧИКА (ПРОДОЛЖЕНИЕ)****Система привода**

Главный привод	Полностью гидростатический привод на 4 колеса
Трансмиссия	Гидростатические поршневые сдвоенные насосы с бесступенчатым регулированием, приводящие в действие два полностью реверсируемых гидростатических двигателя
Главная передача	Предварительно натянутая бесконечная роликовая цепь HSOC #80 (без замыкающего звена) со звездочками в герметичном картере цепной передачи, смазываемая маслом. (Цепи не требуют периодической регулировки.) По две цепи с каждой стороны, без промежуточной звездочки.
Размер оси	50,29 мм (1,98 дюйма), термообработанная
Болты крепления колес	Восемь 9/16-дюймовых болтов крепления колес, крепящихся к ступицам осей

**Органы управления**

Управление погрузчиком	Управление направлением и скоростью движения производится при помощи двух рукояток или (по спецзаказу) джойстиков
Гидравлика погрузчика: - Подъем и наклон  - Передняя доп. гидравлика  - Задняя доп. гидравлика (спецзаказ)	Управление: отдельные педали, расширенное управление (ACS) по спецзаказу, система ручного управления (AHC) по спецзаказу или джойстики (SJC) по спецзаказу Управление электрическим переключателем на правой рукоятке или джойстиком Управление электрическим переключателем на левой рукоятке или джойстиком
Сброс давления в передней доп. гидравлике	Давление сбрасывается через быстроразъемные муфты. Сожмите соединительные муфты и удерживайте их в течение 5 секунд
Двигатель	Управление скоростью с помощью рычага управления, дополнительная педаль управления скоростью с джойстиками (спецзаказ); пусковой выключатель с ключом или панель кнопочного запуска (спецзаказ), или приборная панель Deluxe (спецзаказ) и функция экстренного выключения при сбое.
Рабочий тормоз	Две независимые гидростатические системы, управляемые двумя рычагами управления движением или джойстиками (спецзаказ)
Дополнительный тормоз	Одна из гидростатических трансмиссий
Стояночный тормоз	Механический дисковый, приводимый в действие управляемым вручную переключателем на левой приборной панели

**(S530) ТЕХНИЧЕСКИЕ ХАРАКТЕРИСТИКИ ПОГРУЗЧИКА (ПРОДОЛЖЕНИЕ)****Гидравлическая система**

Тип насоса	Привод от двигателя, шестеренчатого типа
Производительность насоса	64,7л/мин (17,1 галлона США в минуту)
Сброс давления в системе у быстроразъемных муфт	23,8 – 24,5 МПа / 238 – 245 бар (3450 – 3550 фунтов на кв. дюйм)
Фильтр (гидравлический/ гидростатический)	Сменный элемент beta 10 микрон = 200, типа drop-in
Фильтр (нагнетательный)	Сменный элемент beta 10 микрон = 200, типа drop-in
Цилиндры гидравлической системы: Диаметр цилиндра: цилиндр подъема (2) цилиндр наклона ковша (2) Диаметр штока: цилиндр подъема (2) цилиндр наклона ковша (2) Ход поршня: цилиндр подъема (2) цилиндр наклона ковша (2)	Двойного действия; цилиндры наклона с амортизацией при опорожнении ковша и возврате ковша в исходное положение  69,9 мм (2,75 дюйма) 69,9 мм (2,75 дюйма)  41,4 мм (1,63 дюйма) 38,1 мм (1,50 дюйма)  540,0 мм (21,26 дюйма) 330,7 мм (13,02 дюйма)
Гидрораспределитель — стандартная комплектация	Трехзолотникового типа с открытым центром, регулируемый вручную с пружинным стопором поплавка при подъеме и электрически управляемой вспомогательной катушкой
Гидрораспределитель – ACS, АНС и SJC	Трехзолотникового типа с открытым центром с электрическим механизмом управления подъемом, плавающим положением и наклоном и электрически управляемой вспомогательной катушкой
Гидравлические магистрали	Трубопроводы, шланги и фитинги согласно стандарту SAE
Время функционирования гидравлики: - Поднять стрелы - Опустить стрелы - Опорожнить ковш - Возвратить ковш в исходное положение	 3,8 с 2,5 с 2,3 с 1,7 с

**(S530) ТЕХНИЧЕСКИЕ ХАРАКТЕРИСТИКИ ПОГРУЗЧИКА (ПРОДОЛЖЕНИЕ)****Электрическая система**

Генератор	Ременный привод, 90А, с открытой рамой
Аккумуляторная батарея	12 В, 600 А при проворачивании коленчатого вала непрогретого двигателя при -18°C (0°F), Запас емкости 115 мин при токе 25 А
Стартер	12В, шестеренчатого типа, 2,7кВт (3,62 л.с.)
Контрольно-измерительные приборы	<p><b>Приборы:</b> индикаторы: температура охлаждающей жидкости двигателя, уровень топлива</p> <p><b>Предупреждающие индикаторы:</b> уровень топлива, ремень безопасности, температура охлаждающей жидкости двигателя, неисправность двигателя, неисправность гидравлической системы, сажевый фильтр дизельного двигателя (DPF)/ жидкость для очистки дизельных выхлопных газов (DEF), общее предупреждение</p> <p><b>Индикаторы:</b> функции системы BICS, двухпозиционный переключатель скоростей, 3-точечный ограничитель натяжения и указатели поворота</p> <p><b>Информационный дисплей:</b> количество часов работы, частота оборотов двигателя, настройка управления скоростью, счетчик часов обслуживания, напряжение аккумуляторной батареи, служебные коды, счетчик нагрева двигателя, настройка компенсации подъема и наклона, настройка компенсации самопроизвольного смещения рулевого управления и настройка отклика привода.</p> <p><b>Прочее:</b> звуковая сигнализация, подсветка и специальные/вспомогательные переключатели.</p> <p><b>Приборная панель Deluxe (спецзаказ):</b> *Дополнительные дисплеи для следующего: частота оборотов двигателя, температура охлаждающей жидкости двигателя, давление масла в двигателе, напряжение в бортовой сети, температура гидравлического масла и давление подпитки в гидравлической системе *Дополнительные функции: кнопочный запуск, цифровые часы, счетчик часов работы, блокировка пароля, многоязычный дисплей, экран встроенной справки, функция самодиагностики и функция экстренного выключения двигателя/гидравлической системы</p>

**Вместимость узлов**

Уровень топлива	93,7 л (24,75 галлона США)
Моторное масло и сменный фильтр	8,7 л (9,2 кварты)
Система охлаждения двигателя: - с нагревателем - без нагревателя	11,7 л (3,1 галлона США) 11,4 л (3,0 галлона США)
Гидравлический/гидростатический резервуар	7,57 л (2,0 галлона США)
Гидравлическая/гидростатическая система	36,0 л (9,5 галлона США)
Резервуар картера цепной передачи	32,2 л (8,5 галлона США)

**(S530) ТЕХНИЧЕСКИЕ ХАРАКТЕРИСТИКИ ПОГРУЗЧИКА (ПРОДОЛЖЕНИЕ)****Шины**

Для стандартных условий эксплуатации (стандартная комплектация)	10.00 – 16.5, 8-слойные
Для тяжелых условий эксплуатации (спецзаказ)	10.00 – 16.5, 10-слойные
Для тяжелых условий эксплуатации со смещенным ободом (спецзаказ)	10.00 – 16.5, 10-слойные
Для тяжелых условий эксплуатации со смещением, с Poly Fill (спецзаказ)	10.00 – 16.5, 10-слойные
Для тяжелых условий эксплуатации с Poly Fill (спецзаказ)	10.00 – 16.5, 10-слойные
Для сверхтяжелых условий эксплуатации (спецзаказ)	10.00 – 16.5, 10-слойные
Для сверхтяжелых условий эксплуатации с Poly-Fill (спецзаказ)	10.00 – 16.5, 10-слойные
Solidflex (спецзаказ)	31 x 6 x 10
Сверхвысокой проходимости (спецзаказ)	31 x 12 – 16.5, 10-слойные
Рекомендуемое давление	Не превышайте максимального значения давления (MAXIMUM), указанного на боковой поверхности шины; НЕ УСТАНАВЛИВАЙТЕ на одном и том же погрузчике шины разных марок.

**Расход топлива**

Нагрузка двигателя	Полная — 100%	Высокая — 70%	Средняя — 50%	Низкая — 30%
Расход топлива в час	10,6 л (2,8 галлона США)	8,7 л (2,3 галлона США)	7,6 л (2,0 галлона США)	7,2 л (1,9 галлона США)

**ПРИМЕЧАНИЕ.** Таблица расхода топлива должна использоваться только как рекомендация. Фактические значения могут отличаться от представленных в таблице.

**Рабочее место оператора**

ДЕКЛАРИРУЮТСЯ ОДНОЦИФРОВЫЕ ЗНАЧЕНИЯ ШУМОВЫДЕЛЕНИЯ в соответствии с ISO 4871	
Уровень шума согласно Директиве 2000/14/ЕС – $L_{WA}$	101 дБ
Уровень шума для оператора согласно Директиве 2006/42/ЕС – $L_{pA}$	85,4 дБ

ДЕКЛАРИРУЮТСЯ ЗНАЧЕНИЯ ВИБРАЦИИ в соответствии с EN 12096		
	Значение	Погрешность
Вибрация всего тела согласно ISO 2631-1	0,71 м/с <sup>2</sup>	0,36 м/с <sup>2</sup>
Вибрация кисти-руки согласно ISO 5349-1	1,19 м/с <sup>2</sup>	---

**Диапазон температур**

Эксплуатация и хранение	-26 – +43°C (-15 – +110°F)
-------------------------	----------------------------

## ГАРАНТИЯ

ГАРАНТИЯ .....	221
----------------	-----



**Bobcat®**

# ГАРАНТИЯ

## ПОГРУЗЧИКИ BOBCAT

DOOSAN BENELUX S.A. гарантирует авторизованным дилерам, которые, в свою очередь, гарантируют конечному пользователю (владельцу), что каждый новый погрузчик Bobcat не будет иметь выявленных дефектов материалов и изготовления в течение двенадцати месяцев, считая от даты поставки, или в течение 2000 часов работы, в зависимости от того, что наступит раньше.

В течение гарантийного периода авторизованный дилер Bobcat обязан, по усмотрению DOOSAN BENELUX S.A., отремонтировать или заменить (не взимая плату за детали, время работы механиков и за их командировочные расходы) любую деталь изделия Bobcat, вышедшую из строя вследствие дефектов материала и изготовления. Конечный пользователь (владелец) обязан незамедлительно в письменной форме известить авторизованного дилера Bobcat о дефекте и предоставить ему достаточное время для ремонта или замены. Компания DOOSAN BENELUX S.A. может (по своему усмотрению) потребовать, чтобы вышедшие из строя детали были возвращены на завод. Ответственность за доставку изделия Bobcat авторизованному дилеру Bobcat для выполнения гарантийных работ возлагается на конечного пользователя (владельца).

Необходимо придерживаться графиков обслуживания и использовать оригинальные запасные части / смазочные материалы. Гарантия не распространяется на масла и смазочные материалы, охлаждающие жидкости, фильтрующие элементы, регулировочные детали, напорные груши, предохранители, детали системы зажигания (свечи накалывания, насосы для впрыска топлива, форсунки), ремни генератора/вентилятора, ремни привода и другие быстроизнашивающиеся компоненты. Пальцы и втулки являются стандартными расходными компонентами, и на них не распространяется гарантия.

Настоящая гарантия не распространяется на шины или иные комплектующие, изготовленные другими производителями (не компанией Bobcat). В отношении этих комплектующих владелец должен полагаться исключительно на гарантию (если таковая имеется), предоставленную производителями комплектующих. Настоящая гарантия не распространяется на повреждения, полученные в результате ненадлежащего использования, аварий, внесенных изменений, использования изделий Bobcat с ковшем или навесным оборудованием, не одобренным компанией Bobcat, создания препятствий для доступа воздуха или несоблюдения порядка эксплуатации или обслуживания изделия Bobcat согласно соответствующим руководствам.

КОМПАНИЯ DOOSAN BENELUX S.A. ИСКЛЮЧАЕТ ПРОЧИЕ УСЛОВИЯ, ГАРАНТИИ ИЛИ ЗАЯВЛЕНИЯ ЛЮБОГО РОДА, ЯВНЫЕ ИЛИ ПОДРАЗУМЕВАЕМЫЕ, ПРЕДУСМОТРЕННЫЕ ЗАКОНОМ ИЛИ ИНЫЕ (ЗА ИСКЛЮЧЕНИЕМ ТИТУЛЬНЫХ), ВКЛЮЧАЯ ВСЕ ПОДРАЗУМЕВАЕМЫЕ ГАРАНТИИ И УСЛОВИЯ, ОТНОСЯЩИЕСЯ К ПРИГОДНОСТИ ДЛЯ ПРОДАЖИ, УДОВЛЕТВОРИТЕЛЬНОСТИ КАЧЕСТВА ИЛИ ПРИГОДНОСТИ ДЛЯ ПРИМЕНЕНИЯ В КОНКРЕТНЫХ ЦЕЛЯХ.

ИСПРАВЛЕНИЕ КОМПАНИЕЙ DOOSAN BENELUX S.A. НАРУШЕНИЙ, БУДЬ ТО ЯВНЫХ ИЛИ СКРЫТЫХ, ВЫПОЛНЕННОЕ ОПИСАННЫМ ВЫШЕ СПОСОБОМ И В УПОМЯНУТЫЙ ПЕРИОД ВРЕМЕНИ, ПОЛНОСТЬЮ ИСЧЕРПЫВАЕТ ОТВЕТСТВЕННОСТЬ КОМПАНИИ DOOSAN BENELUX S.A. ЗА ТАКОВЫЕ НАРУШЕНИЯ, БУДЬ ТО ОТВЕТСТВЕННОСТЬ СОГЛАСНО ДОГОВОРУ, ГАРАНТИЙНЫЕ ОБЯЗАТЕЛЬСТВА, ДЕЛИКТ, НЕБРЕЖНОСТЬ, ВОЗМЕЩЕНИЕ УЩЕРБА, СТРОГАЯ ОТВЕТСТВЕННОСТЬ ИЛИ ИНАЯ ФОРМА ОТВЕТСТВЕННОСТИ В ОТНОШЕНИИ ДАННОГО ИЗДЕЛИЯ ИЛИ ВСЛЕДСТВИЕ ИСПОЛЬЗОВАНИЯ ДАННОГО ИЗДЕЛИЯ.

СРЕДСТВА ЗАЩИТЫ КОНЕЧНОГО ПОЛЬЗОВАТЕЛЯ (ВЛАДЕЛЬЦА) СОГЛАСНО УСЛОВИЯМ НАСТОЯЩЕЙ ГАРАНТИИ, ПЕРЕЧИСЛЕННЫМ ВЫШЕ, ЯВЛЯЮТСЯ ИСКЛЮЧИТЕЛЬНЫМИ; ПОЛНАЯ ОТВЕТСТВЕННОСТЬ КОМПАНИИ DOOSAN BENELUX S.A. (В ТОМ ЧИСЛЕ ЛЮБОГО ХОЛДИНГА, ДОЧЕРНЕЙ, АССОЦИИРОВАННОЙ ИЛИ АФФИЛИРОВАННОЙ КОМПАНИИ ИЛИ ДИСТРИБЬЮТОРА) В ОТНОШЕНИИ ДАННОЙ ПРОДАЖИ ИЛИ ДАННОГО ПРОДУКТА И СОПУТСТВУЮЩИХ УСЛУГ, ОКАЗАННЫХ В СВЯЗИ С ФУНКЦИОНИРОВАНИЕМ ПРОДУКТА ИЛИ НАРУШЕНИЕМ ЕГО ФУНКЦИОНИРОВАНИЯ, ЛИБО ВСЛЕДСТВИЕ ДОСТАВКИ, УСТАНОВКИ, РЕМОНТА ИЛИ ТЕХНИЧЕСКИХ УКАЗАНИЙ, ПРЕДУСМОТРЕННЫХ НАСТОЯЩЕЙ ПРОДАЖЕЙ ИЛИ ВЫПОЛНЕННЫХ В СВЯЗИ С НЕЙ, БУДЬ ТО ОТВЕТСТВЕННОСТЬ СОГЛАСНО ДОГОВОРУ, ГАРАНТИЙНЫЕ ОБЯЗАТЕЛЬСТВА, ДЕЛИКТ, НЕБРЕЖНОСТЬ, ВОЗМЕЩЕНИЕ УЩЕРБА, СТРОГАЯ ОТВЕТСТВЕННОСТЬ ИЛИ ИНАЯ ФОРМА ОТВЕТСТВЕННОСТИ, НЕ ДОЛЖНА ПРЕВЫШАТЬ ПОКУПНУЮ ЦЕНУ ПРОДУКТА, К КОТОРОМУ ОТНОСИТСЯ ТАКАЯ ОТВЕТСТВЕННОСТЬ.

DOOSAN BENELUX S.A. (В ТОМ ЧИСЛЕ ЛЮБОЙ ХОЛДИНГ, ДОЧЕРНЯЯ, АССОЦИИРОВАННАЯ ИЛИ АФФИЛИРОВАННАЯ КОМПАНИЯ ИЛИ ДИСТРИБЬЮТОР) НИ В КАКОМ СЛУЧАЕ НЕ НЕСЕТ ОТВЕТСТВЕННОСТИ ПЕРЕД КОНЕЧНЫМ ПОЛЬЗОВАТЕЛЕМ (ВЛАДЕЛЬЦЕМ), ЛЮБЫМ ПРАВОПРЕЕМНИКОМ, БЕНЕФИЦИАРОМ ИЛИ НАСЛЕДНИКОМ В ОТНОШЕНИИ ДАННОЙ ПРОДАЖИ ЗА ЛЮБЫЕ КОСВЕННЫЕ, ПОБОЧНЫЕ, НЕПРЯМЫЕ, ФАКТИЧЕСКИЕ ИЛИ ШТРАФНЫЕ УБЫТКИ, ПРОИЗОШЕДШИЕ ВСЛЕДСТВИЕ ДАННОЙ ПРОДАЖИ ИЛИ НАРУШЕНИЯ ЕЕ УСЛОВИЙ, А ТАКЖЕ ВСЛЕДСТВИЕ ДЕФЕКТА ИЛИ СБОЯ ИЛИ НЕПРАВИЛЬНОГО ФУНКЦИОНИРОВАНИЯ ПРОДУКТА, ЯВЛЯЮЩЕГОСЯ ПРЕДМЕТОМ ДАННОЙ ПРОДАЖИ, БУДЬ ТО В ОТНОШЕНИИ НЕВОЗМОЖНОСТИ ДАЛЬНЕЙШЕГО ИСПОЛЬЗОВАНИЯ, НЕПОЛУЧЕННЫХ ДОХОДОВ ИЛИ ПРИБЫЛИ, ПРОЦЕНТОВ, УЩЕРБА ДЛЯ РЕПУТАЦИИ, ОСТАНОВКИ РАБОТЫ, ПОВРЕЖДЕНИЯ ДРУГИХ ТОВАРОВ, ПОТЕРЬ ПО ПРИЧИНЕ АВАРИЙНОГО ВЫКЛЮЧЕНИЯ ИЛИ НЕВОЗМОЖНОСТИ ЭКСПЛУАТАЦИИ, УВЕЛИЧЕНИЯ ЗАТРАТ НА ЭКСПЛУАТАЦИЮ ИЛИ ПРЕТЕНЗИЙ ПОЛЬЗОВАТЕЛЯ ИЛИ ЗАКАЗЧИКОВ ПОЛЬЗОВАТЕЛЯ ПО ПРИЧИНЕ НАРУШЕНИЯ ФУНКЦИОНИРОВАНИЯ, БУДЬ ТО ОТВЕТСТВЕННОСТЬ СОГЛАСНО ДОГОВОРУ, ГАРАНТИЙНЫЕ ОБЯЗАТЕЛЬСТВА, ДЕЛИКТ, НЕБРЕЖНОСТЬ, ВОЗМЕЩЕНИЕ УЩЕРБА, СТРОГАЯ ОТВЕТСТВЕННОСТЬ ИЛИ ИНАЯ ФОРМА ОТВЕТСТВЕННОСТИ.





**Bobcat®**



## АЛФАВИТНЫЙ УКАЗАТЕЛЬ

(S530) ТЕХНИЧЕСКИЕ ХАРАКТЕРИСТИКИ ПОГРУЗЧИКА .....	213	ПЕРЕВОЗКА ПОГРУЗЧИКА НА ТРАНСПОРТНОЙ ПЛАТФОРМЕ .....	129
АВАРИЙНЫЙ ВЫХОД .....	65	ПОДЪЕМ ПОГРУЗЧИКА .....	127
БУКСИРОВКА ПОГРУЗЧИКА .....	127	ПОРЯДОК РАБОТЫ .....	116
ВОЖДЕНИЕ ПОГРУЗЧИКА И МАНЕВРИРОВАНИЕ .....	69	ПРЕДПУСКОВЫЕ ПРОЦЕДУРЫ .....	95
ГАРАНТИЯ .....	221	ПРЕДУПРЕЖДАЮЩИЕ ТАБЛИЧКИ, УСТАНОВЛЕННЫЕ НА ПОГРУЗЧИКЕ .....	24
ГИДРАВЛИЧЕСКАЯ / ГИДРОСТАТИЧЕСКАЯ СИСТЕМА .....	173	ПРЕДУПРЕЖДЕНИЯ ОБ ОПАСНОСТИ .....	1
ГЛАВНАЯ БОРТОВАЯ ТРАНСМИССИЯ (КАРТЕР ЦЕПНОЙ ПЕРЕДАЧИ) .....	182	ПРИВОДНОЙ РЕМЕНЬ .....	184
ГЛУШИТЕЛЬ С ИСКРОУЛОВИТЕЛЕМ .....	180	ПРОТИВОВЕСЫ .....	108
ГРАФИК ОБСЛУЖИВАНИЯ .....	136	ПУБЛИКАЦИИ И ОБУЧЕНИЕ .....	23
ДВУХПОЗИЦИОННЫЙ ПЕРЕКЛЮЧАТЕЛЬ СКОРОСТЕЙ .....	72	РАСПОЛОЖЕНИЕ СЕРИЙНОГО НОМЕРА ...	11
ДЕКЛАРАЦИЯ О СООТВЕТСТВИИ .....	7	РЕМЕНЬ БЕЗОПАСНОСТИ .....	142
ДИАГНОСТИЧЕСКИЕ СЛУЖЕБНЫЕ КОДЫ ..	197	РЕМЕНЬ ГЕНЕРАТОРА .....	183
ЕЖЕДНЕВНЫЙ ОСМОТР .....	93	РУКОЯТКА АВАРИЙНОГО ОПУСКАНИЯ СТРЕЛЫ .....	64
ЗАДНЯЯ КРЫШКА (ЗАДНИЙ ОТКИДНОЙ БОРТ) .....	151	РЫЧАГ УПРАВЛЕНИЯ ОБОРОТАМИ ДВИГАТЕЛЯ .....	64
ЗАДНЯЯ РЕШЕТКА .....	152	СИГНАЛИЗАЦИЯ ЗАДНЕГО ХОДА .....	68, 146
ЗАПУСК ДВИГАТЕЛЯ .....	99	СИСТЕМА БЛОКИРОВКИ (РАМА БЕЗОПАСНОСТИ) .....	62, 140
ИНДИКАЦИЯ НА ДИСПЛЕЕ .....	106	СИСТЕМА БЛОКИРОВКИ УПРАВЛЕНИЯ ВОВСАТ (VICS™) .....	139
ИНСТРУКЦИИ ПО БЕЗОПАСНОСТИ .....	19	СИСТЕМА ОТОПЛЕНИЯ .....	153
КАБИНА ОПЕРАТОРА .....	59, 148	СИСТЕМА ОХЛАЖДЕНИЯ ДВИГАТЕЛЯ ...	163
КОМПАНИЯ ВОВСАТ СЕРТИФИЦИРОВАНА ПО СТАНДАРТУ ISO 9001 .....	9	СИСТЕМА ОЧИСТКИ ВОЗДУХА ДВИГАТЕЛЯ	155
КОМПЕНСАЦИЯ ПОДЪЕМА И НАКЛОНА ...	80	СИСТЕМА СМАЗКИ ДВИГАТЕЛЯ .....	161
КОМПЕНСАЦИЯ САМОПРОИЗВОЛЬНОГО ДВИЖЕНИЯ РУЛЕВОГО УПРАВЛЕНИЯ .....	78	СИСТЕМА ВОВ-TACH С ГИДРОПРИВОДОМ	192
КОНСЕРВАЦИЯ И РАСКОНСЕРВАЦИЯ ПОГРУЗЧИКА .....	193	СИСТЕМОЙ БЛОКИРОВКИ УПРАВЛЕНИЯ ВОВСАТ (VICS™) .....	61
МАТЕРИАЛЫ, ИСПОЛЬЗУЕМЫЕ ПРИ ПЕРИОДИЧЕСКОМ ОБСЛУЖИВАНИИ .....	9	СМАЗКА И ЖИДКОСТИ .....	10
МЕРЫ БЕЗОПАСНОСТИ ПРИ ОБСЛУЖИВАНИИ .....	135	СМАЗКА ПОГРУЗЧИКА .....	187
МЕРЫ ПРОТИВОПОЖАРНОЙ БЕЗОПАСНОСТИ .....	21	СТОЯНОЧНЫЙ ТОРМОЗ .....	63
НАВЕСНОЕ ОБОРУДОВАНИЕ .....	109	СЧЕТЧИК ОБСЛУЖИВАНИЯ .....	210
НАСТРОЙКА ПАНЕЛИ УПРАВЛЕНИЯ .....	204	ТОПЛИВНАЯ СИСТЕМА .....	157
НАСТРОЙКА ПАРОЛЯ (ПАНЕЛЬ КНОПОЧНОГО ПУСКА) .....	207	УПОР СТРЕЛЫ .....	143
ОБСЛУЖИВАНИЕ ШИН .....	181	УПРАВЛЕНИЕ ПРИ БЛОКИРОВКЕ ТЯГИ ...	63
ОРГАНЫ УПРАВЛЕНИЯ ГИДРАВЛИКОЙ ...	83	УПРАВЛЕНИЕ СКОРОСТНЫМ РЕЖИМОМ ..	74
ОРГАНЫ УПРАВЛЕНИЯ .....	55	УСТАНОВКА ПАРОЛЯ (ПРИБОРНАЯ ПАНЕЛЬ DELUXE) .....	208
ОСНОВНЫЕ ЭЛЕМЕНТЫ ПОГРУЗЧИКА ...	12	УСТРОЙСТВО УПРАВЛЕНИЯ НАВЕСНЫМ ОБОРУДОВАНИЕМ (ACD) .....	92
ОСТАНОВКА ДВИГАТЕЛЯ И ВЫХОД ИЗ ПОГРУЗЧИКА .....	107	ФУНКЦИИ, ВСПОМОГАТЕЛЬНЫЕ УСТРОЙСТВА И НАВЕСНОЕ ОБОРУДОВАНИЕ .....	13
ОСТАНОВКА ПОГРУЗЧИКА .....	72	ШАРНИРЫ .....	190
ОТКЛИК ПРИВОДА .....	76	ЭЛЕКТРИЧЕСКАЯ СИСТЕМА .....	168
ОТЧЕТ О ПОСТАВКЕ .....	11	ЭЛЕМЕНТЫ ПРИБОРНОЙ ПАНЕЛИ .....	43
		ВОВ-TACH (С РУЧНЫМ УПРАВЛЕНИЕМ) ...	191



**Bobcat®**



